

GSM mobile phone

KM0929.1

BEDIENUNGSANLEITUNG

DE

OWNER'S MANUAL

EN

INSTRUKCJA OBSŁUGI

PL

MANUAL DE UTILIZARE

RO

SICHERHEITSANWEISUNGEN

1. Wenn das Telefon verloren geht oder gestohlen wird, benachrichtigen Sie Ihren Netzbetreiber zum Sperren der SIM-Karte. Dadurch kann die unbefugte Verwendung des Telefons vermieden werden. Um das Telefon vor unbefugter Verwendung zu schützen, legen Sie einen PIN-Code für die SIM-Karte und ein Passwort für das Telefon fest.
2. Es ist verboten, das Telefon während der Fahrt zu benutzen, wenn das Telefon neben dem Ohr gehalten werden muss. Aktivieren Sie gegebenenfalls die Freisprecheinrichtung oder verwenden Sie ein Kopfset.
3. Verwenden Sie das Telefon nicht im Flugzeug. Während des Fluges sollte es ausgeschaltet sein oder sich im Flugmodus befinden.
4. Schalten Sie das Telefon an Orten aus, an denen die Benutzung verboten ist oder Gefahren verursachen können.
5. Setzen Sie das Telefon keinen extrem hohen oder niedrigen Temperaturen aus.
6. Setzen Sie das Telefon keiner Feuchtigkeit aus. Das Eintauchen des Telefons in Wasser kann dieses beschädigen.
7. Die Verwendung dieses Geräts in der Nähe von medizinischen Geräten kann zu Betriebsstörungen führen. Achten Sie beim Benutzen in der Nähe von medizinischen Geräten wie Herzschrittmachern, Hörgeräten und einigen anderen elektronischen medizinischen Geräten darauf.
8. Reparaturen an diesem Gerät können ausschließlich an qualifizierten und autorisierten Servicestellen durchgeführt werden. Bei Versuchen, dieses Gerät selbst zu reparieren,

besteht die Gefahr einer dauerhaften Beschädigung des Geräts und Verlust der Garantie.

9. Verwenden Sie nur vom Hersteller empfohlenes Zubehör.
10. Der Hersteller übernimmt keine Verantwortung für Schäden oder Verletzungen, die durch unsachgemäße Verwendung und Handhabung des Geräts verursacht wurden.
11. Das Telefon verfügt möglicherweise aufgrund von Netzwerkeinstellungen oder Funkübertragung des Betreibers nicht über alle in dieser Bedienungsanleitung enthaltenen Funktionen. Verlassen Sie sich in Notfällen nicht nur auf die Kommunikation über das Telefon. Im Zweifelsfall wenden Sie sich an Ihren Netzbetreiber.

PRODUKTBESCHREIBUNG

1. Anzeige Eingehender/Verpasster Anruf
2. Anzeige nicht gelesene Textnachricht
3. Ladeanzeige
4. Ohrlautsprecher
5. Display
6. Navigationstasten
7. Funktionstasten
8. Anruftasten
9. Schnellwahltaste
10. Taste Nachrichtenmenü
11. Numerisches Tastenfeld
12. Lautstärkeregler
13. Kamera
14. Taschenlampe
15. Notruftaste SOS
16. Lautsprecher
17. Kopfhöreranschluss
18. USB-C Steckplatz

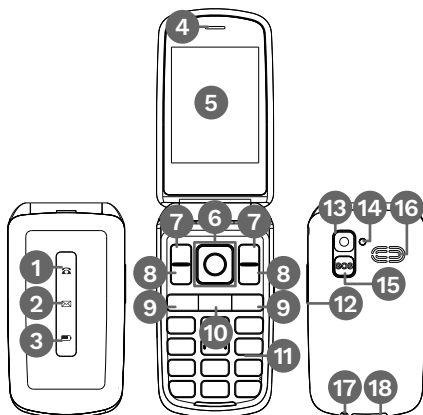

EINFÜGEN DER SIM KARTEN UND SPEICHERKARTE

1. Batteriefach öffnen.
2. Batterie herausnehmen.
3. SIM Karten in die zugehörigen Steckplätze einfügen. (SIM1 ist normale Größe, SIM2 ist MikroSIM).

4. Verriegelung des Speicherkarten-Steckplatzes öffnen (nach links gleiten) und Verriegelung hochheben, Speicherkarte einfügen und Verriegelung des Steckplatzes schließen (nach rechts gleiten).
5. Batterie einlegen (Achten Sie auf die korrekte Ausrichtung der Stifte).
6. Batteriefach schließen

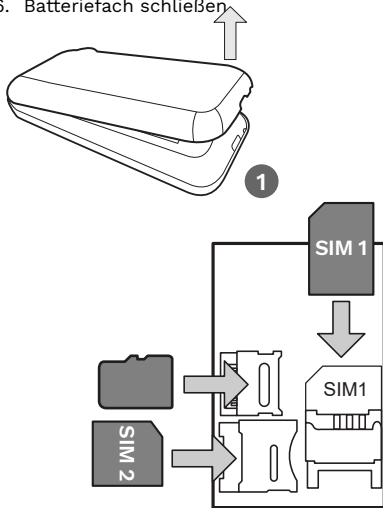

AUFLADEN

1. Schließen Sie den USB-C-Stecker an den Ladeanschluss des Telefons an.
2. Schließen Sie das Ladegerät an das Stromnetz an.
 - Das Telefon kann auch ohne Dockingstation aufgeladen werden.

Achtung: Trennen Sie das Ladegerät nach dem Aufladen ab. Andernfalls kann der Akku beschädigt werden.











EINSCHALTEN

Um das Telefon einzuschalten, Taste Anruf beenden drücken und halten.

TASTATUR VERRIEGELN

Um die Tastatur zu verriegeln, drücken Sie die Taste Menü und die Taste *. Um die Verriegelung aufzuheben, drücken Sie die Taste Entsperren und die Taste *.

BENACHRICHTIGUNGEN AM HAUPTBILDSCHIRM

	Netzwerksignalstärke für SIM 1 / SIM 2
	Roaming für SIM 1 / SIM 2
	Batterieladung
	Nicht gelesene Textnachrichten
	Verpasste Anrufe
	Alarm aktiviert
	Speicherkarte eingelegt
	Allgemeiner Modus aktiv
	Stummes profil aktiv
	Besprechungsprofil aktiv
	Bluetooth aktiviert

NAVIGATION DURCH DAS MENÜ

1. Die Funktion links entspricht der linken Funktionstaste.
2. Die Funktion rechts entspricht der rechten Funktionstaste.
3. Die Funktion in der Mitte entspricht der mittleren Navigationstaste.
4. Um die Lautstärke zu ändern, benutzen Sie die Tasten zur Lautstärkeregelung.
5. Navigationstasten (auf dem Hauptbildschirm) öffnen zugehörige Verknüpfungen.

TASCHENLAMPE

Um die Taschenlampe ein-/auszuschalten, die Taste 0 drücken und halten (nur im Hauptbildschirm).

ANRUF E TÄTIGEN

Um einen Anruf zu tätigen, wählen Sie im Hauptbildschirm die Nummer mit dem Ziffernblock und drücken die Taste Anruf tätigen. Drücken Sie die Taste Anruf beenden, um einen Anruf zu beenden.

NOTRUFTASTE SOS

Halten Sie die SOS-Taste 5 Sekunden lang gedrückt, um den SOS-Modus zu aktivieren. Das Telefon sendet eine Textnachricht zu voreingestellten Kontakten und versucht diese anzurufen. Das laute Alarmsignal ertönt ebenfalls.

BETRIEB

Kontakte

- Um den Kontakt aus der Kontaktliste anzurufen, wählen Sie den Kontakt aus und drücken die Taste Anruf tätigen.
- Um den Kontakt zu bearbeiten, wählen Sie diesen aus und drücken die Taste Optionen. Wählen Sie Bearbeiten aus und geben die Informationen ein.
- Um einen Kontakt hinzuzufügen, gehen Sie zum Anfang der Kontaktliste und wählen Neuen Kontakt hinzufügen. Geben Sie Name und Nummer ein, drücken die Taste Optionen und wählen Speichern.

Nachrichten

- Um eine neue Nachricht zu schreiben, wählen Sie die Option Nachricht schreiben. Nachricht schreiben. Drücken Sie dann die Taste Optionen und Senden an. Wählen Sie Nummer eingeben (wenn sich die Nummer nicht im Telefonbuch befindet) oder Aus Telefonbuch hinzufügen. Drücken Sie die Taste Optionen und wählen Senden.
 - Um zwischen Groß- und Kleinbuchstaben umzuschalten, drücken Sie die Taste #.
- Um Nachrichten anzuzeigen, wählen Sie eines der Menüs aus: Posteingang, Entwürfe, Gesendet.
- Einstellungen: ändern der Nachrichten-Einstellungen.

Anrufprotokolle

- Anrufmenü: verpasste, getätigt und empfangene Anrufe.
- Um den Anrufverlauf zu löschen, wählen Sie die Option Anrufverlauf löschen Achtung: Dieses Menü ist nur für fortgeschrittene Benutzer!

Multimedia

- Kamera ermöglicht das Aufnehmen von Bildern.
- Der Video-Rekorder ermöglicht das Aufnehmen von Videos.
- Der Audio-Player ermöglicht das Anhören von Musik.
- Der Video-Player ermöglicht das Ansehen von aufgenommenen Videos.
- Sound Recorder ermöglicht die Aufnahme von Sprache.
- Bildbetrachter ermöglicht die Anzeige aufgenommener Bilder. Um zwischen den Bildern zu wechseln, verwenden Sie die Navigationstasten Aufwärts/Abwärts.
- UKW-Radio ermöglicht das Hören von Radiosendern. Das Anschließen der Kopfhörer ist erforderlich. Diese funktionieren als Antenne. Um das Radio ein- oder auszuschalten, drücken Sie die mittlere Funktionstaste. Das Menü Optionen ermöglicht das Verwalten und Speichern von Radiosendern.
- Dateimanager: Erlaubt das Blättern durch die Dateien im internen Speicher und Speicherkarte.

Einstellungen

- **Profile:** Bearbeiten und Aktivieren der Tonprofile.
- **Telefoneinstellungen:**
 - **Datum und die Uhrzeit:** Einstellen von Datum und die Uhrzeit
 - **Sprache:** Einstellen der Telefonsprache
 - **Display:** Ändern von Hintergrundbeleuchtung, Hintergrundbild und Hintergrund-Beleuchtungszeit.
 - **Flugzeugmodus:** Flugzeugmodus ein- oder ausschalten.
 - **Automatisches Ein-/Ausschalten:** Ändern Sie die Stunde des automatischen Ein- und Ausschaltens.
 - **Automatisches Ein-/Ausschalten:** Legen Sie den Zeitplan für das Ein- und Ausschalten des Telefons fest.
 - **Verknüpfungen:** Ändern der Verknüpfungen am Hauptbildschirm.
 - **SMS / Verpasste Anrufe / Ladeanzeige:** Ein- oder Ausschalten der Anzeigen auf dem Hauptbildschirm.
- **Dual SIM Einstellungen:** aktivieren oder deaktivieren der Aktivität für jede SIM Karte.
- **Anrufeinstellungen:** Ändern der Einstellungen für Anrufe tätigen und empfangen. Achtung: Dieses Menü ist nur für fortgeschrittene Benutzer!
- **Schnellwahl:** Zuweisen von Kontakten zur Schnellwahl (Taste drücken und halten, um den zugewiesenen Kontakt anzurufen).
- **Notrufeinstellung SOS:** Ändern der Einstellungen der Notruftaste.
 - **Notrufstatus:** Funktion der Notruftaste aktivieren oder deaktivieren.

- **Notrufnummern:** Liste der Nummern, die nach Aktivierung des Notruf-Modus gewählt werden.
- **Notruf-SMS EIN/AUS:** Senden der Textnachricht nach dem Drücken der Notruf-Taste ein- oder ausschalten.
- **Notruf-SMS-Inhalt:** Schreiben Sie den SMS-Inhalt, der an Nummern aus der Notruf-Nummernliste gesendet wird.
- **Notruf-Alarmeinstellung:** Aktivierung und Deaktivierung des Warn-Tons nach Aktivierung des Notruf-Modus.
- **Sicherheit:** Ändern des Telefon-Passwortes, PIN Code und Schwarze Liste (Voreingestelltes Sicherheits-Passwort ist: 1122).
 - Um den PIN Code für die SIM Karte zu ändern oder deaktivieren, wählen Sie die Karte aus und wählen Code ändern oder deaktivieren.
 - Um das Telefon zu sichern, indem beim Einschalten des Telefons das Passwort angefordert wird, wählen Telefonsperre (das Voreingestellte Passwort ist 0000 und es wird empfohlen, es zu ändern).
- **Netzwerkeinstellungen:** Auswahl des Netzwerksuchmodus (automatisch oder manuell).
- **Bluetooth:**
 - **Power:** Bluetooth ein- oder ausschalten
 - **Sichtbarkeit:** Sichtbarkeit für andere Geräte ein- oder ausschalten.
 - **Geräte:** Suchen nach neuen Geräten in der Nähe.
 - **Audiogeräte suchen:** Suchen nach Audio-Geräten in der Nähe.
 - **Mein Name:** Gerätenamen der an anderen Geräten angezeigt wird.

- Erweitert: Ändern Sie den Audiopfad, während Bluetooth verbunden ist und den Speicherpfad.
- Auf Werkseinstellungen zurücksetzen: Einstellungen zurücksetzen. Benutzen Sie diese Funktion wenn das Telefon sich einfriert oder nicht richtig funktioniert.

Werkzeuge

- Alarm: Einschalten und bearbeiten der Alarme.
- Kalender: ermöglicht das blättern zwischen Tagen und Monaten und das Hinzufügen von Aufgaben.
- Rechner: Ermöglicht einfache Berechnungen.
- Taschenlampe: Ein- und Ausschalten.
- STK: SIM Werkzeuge

FEHLERBEHEBUNG

Problem	Mögliche Lösung
Das Gerät kann nicht eingeschaltet werden	Batterie laden oder überprüfen Sie die Verbindung zwischen Batterie und Telefon. Batterie herausnehmen und wieder einsetzen.
SIM Karten Fehler	Reinigen Sie die Stifte der SIM Karte. Wenn das Problem weiterhin besteht, wenden Sie sich an Ihren Netzbetreiber.
Kann keine Telefonanrufe tätigen	Überprüfen Sie das Netzwerksignal. Wenn es zu schwach ist, gehen Sie an einen Ort mit stärkerem Signal. Wenn das Problem weiterhin besteht, wenden Sie sich an Ihren Netzbetreiber.

TECHNISCHE DATEN

- Hauptdisplay: 2,8"
- Auflösung des Hauptdisplay: 240 x 320 Pixel
- Kamera: 0,3 Mpx
- Interner Speicher: 32 MB
- MikroSD Kartensteckplatz (max. 16 GB)
- Unterstützt 2 SIM Karten
- Bluetooth 2.1
- Sprechzeit: bis zu 5 Stunden
- Bereitschafts-Zeit: bis zu 300 Stunden
- Batteriekapazität: 1000 mAh
- Ladegerät:
- Eingang: 100 - 240 V; 50/60 Hz
- Ausgang: 5 V / 500 mA
- Gewicht: 108,5 g (mit Batterie)
- Abmessungen mit geschlossener Klappe: 107 x 59 x 19 mm
- Abmessungen mit geöffneter Klappe: 205 x 52 x 21 mm
- Im Set: Ladegerät, Bedienungsanleitung

Hiermit erklärt die Firma Lechpol Electronics Leszek Sp.k. dass sich das Gerät Mobiltelefon KM0929 im Einklang mit den Bestimmungen der Richtlinie 2014/53/EU befindet. Komplette Konformitätserklärung zum herunterladen auf www.lechpol.pl.



Deutsch
Korrekte Entsorgung dieses Produkts
(Elektromüll)



(Anzuwenden in den Ländern der Europäischen Union und anderen europäischen Ländern mit einem separaten Sammelsystem)

Die Kennzeichnung auf dem Produkt bzw. auf der dazugehörigen Literatur gibt an, dass es nach seiner Lebensdauer nicht zusammen mit dem normalem Haushaltsmüll entsorgt werden darf. Entsorgen Sie dieses Gerät bitte getrennt von anderen Abfällen, um der Umwelt bzw. der menschlichen Gesundheit nicht durch unkontrollierte Müllbeseitigung zu schaden. Recyceln Sie das Gerät, um die nachhaltige Wiederverwertung von stofflichen Ressourcen zu fördern. Private Nutzer sollten den Händler, bei dem das Produkt gekauft wurde, oder die zuständigen Behörden kontaktieren, um in Erfahrung zu bringen, wie sie das Gerät auf umweltfreundliche Weise recyceln können. Gewerbliche Nutzer sollten sich an Ihren Lieferanten wenden und die Bedingungen des Kaufvertrags konsultieren. Dieses Produkt darf nicht zusammen mit anderem Gewerbemüll entsorgt werden.

Hergestellt in China für Lechpol Electronics Leszek Sp.k., ul. Garwolińska 1, 08-400 Miętne.

SAFETY INSTRUCTIONS

1. In case of losing or stealing the phone, contact your network carrier about locking the SIM card. Taking action immediately will increase chances to avoid unauthorized use. To secure the phone from unauthorized use, set the SIM card PIN number and set up the phone password.
2. It is forbidden to use the phone while driving, if it requires holding the phone near your ear. If it is necessary to use the phone, use headset or earphones.
3. Do not use the phone while onboard in a plane. During flights it must be shut down or set into airplane mode.
4. Turn off the phone in places where using it is forbidden or may cause danger.
5. Do not expose the phone to high or low temperatures.
6. Do not expose the device to moisture. Submerging the device in the water may lead to damage.
7. Use of this device near medical apparatuses may cause interference in their operation. Pay attention while using your smartband near medical apparatuses such as pacemakers, hearing aids and some other electronic medical devices.
8. Any repair of this device can be carried out in qualified and authorized service point exclusively. Any attempts to repair this device on your own, may hold the risk of permanent device damage and lose of warranty.
9. Do not use accessories which are not specifically designed and recommended by the phone manufacturer.

10. Producer does not claim responsibility of damages or injuries caused by inappropriate device use and handling.
11. The phone may not include all of the features that are listed in this owner's manual due to network settings or network carrier setting. Do not rely solely on this phone in emergency situations. If there are any doubts, please consult your network carrier.

PRODUCT DESCRIPTION

1. Incoming / missed call indicator
2. Unread text message indicator
3. Charging indicator
4. Ear speaker
5. Display
6. Navigation buttons
7. Function buttons
8. Calls buttons
9. Quick contact button
10. Messages menu button
11. Numeric keypad
12. Volume buttons
13. Camera
14. Flash diode
15. SOS button
16. Speaker
17. Earphone jack
18. USB-C socket

5. Insert the battery (note the correct placement of pins).
6. Close the battery compartment cover.

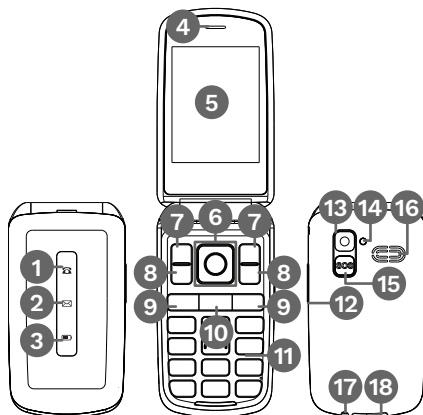

SIM CARDS AND MEMORY CARD INSTALLATION

1. Open the battery compartment.
2. Take out the battery.
3. Slide SIM cards into proper slots (SIM1 is full-sized SIM, SIM2 is microSIM).
4. Unlock the memory card slot by sliding it to the left and lift the bracket. Install the memory card and lock the bracket by sliding it to the right.

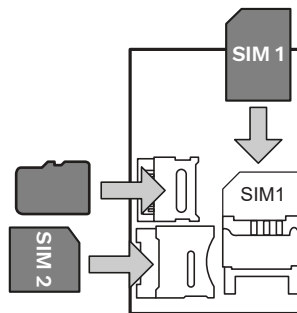
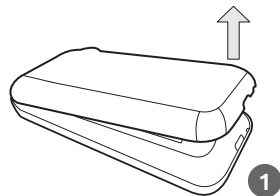

CHARGING







1. Connect the USB-C plug to the phones charging port.
2. Connect the charger to the power supply.







Caution: disconnect the charger after finished charging. Otherwise the battery may be damaged.

TURNING ON

To turn on the phone, press and hold the end call button.

MAIN SCREEN NOTIFICATION ICONS

	Network signal level for SIM 1 / SIM 2
	Roaming for SIM 1 / SIM 2
	Battery level
	Unread text message
	Missed call
	Alarm enabled

	Memory card inserted
	General mode active
	Silent profile active
	Meeting profile active
	Outdoor profile active
	Bluetooth enabled

NAVIGATING THE MENU

1. Function on the left corresponds to left function button.
2. Function on the right corresponds to right function button.
3. Function on the middle corresponds to middle navigation button.
4. To change the volume, use the volume buttons (while calling or playing music).
5. Navigation buttons open assigned shortcuts (while on the main screen).

TORCH

To turn on/off the torch, press and hold the 0 button (only while on the main screen).

MAKING PHONECALLS

To dial the number, while in main screen, use the numeric keypad and press the make call button. To end the call, press the end call button.

SOS BUTTON

Press and hold the SOS button for 5 seconds to send the text or make a call to defined numbers. Alarm sound will also be played.

OPERATION

Contacts

In the Contacts menu, there is a contacts list and contact search bar. To search a contact, input the name with keypad. To make a phone call, press the green button.

Messages

- To write a message select the Write message option. Write a message and press the Options button. Select Send to and choose if you want to input number manually or select a contact from the Contacts list. Press the Options button and select the Send option.
- To switch between capital and small letters, press the # button.
- To view messages, select menu: Inbox, Drafts, Outbox, and Sent.
- Settings: changing the messaging settings.

Call logs

- Call menu allows for viewing missed, dialed, received and rejected calls.
- To clean all of these lists, select the Delete call history option!

Multimedia

- Camera allows for taking pictures.
- Video recorder allows for shooting videos.
- Audio player allows for listening to music.
- Video player allows for watching videos.
- Sound recorder allows for recording voice.
- Image viewer allows for viewing taken pictures. To navigate between pictures, press the up and down button.
- FM Radio allows for listening to radio stations. Connecting the headphones is required. This works as an antenna. To turn the radio on or off, press the middle function button. Options menu allows for managing and saving radio stations.
- File manager: allows for browsing the files on internal memory and memory card.

Settings

- Profiles: editing and activating sound profiles.
- Phone settings:
 - Date and time: set the date and time
 - Language: set the phone's language
 - Display: change the backlight, wallpaper and backlight time.
 - Airplane mode: enabling and disabling airplane mode.
 - Auto power on/off: change the hour of automatic power on and off.

- Auto power on/off: set the schedule of powering the phone on and off.
- Shortcuts: change the shortcuts on the main screen.
- SMS / missed calls / charging indicator: turning on or off the indicators on the clamshell.
- Dual SIM settings: enable or disable activity of each SIM card.
- Call settings: changing the settings of dialing and receiving calls (only for advanced users).
- Speed dial: assigning contacts to speed dialing (press and hold the key to call assigned contact).
- SOS Settings: change the settings of SOS button.
 - SOS Status: turn on or off the SOS button
 - SOS numbers: add the numbers to call after pressing the SOS button.
 - SOS SMS ON/OFF: turn on or off sending the text message after pressing the SOS button.
 - SOS SMS: edit the emergency SMS.
 - Warning tone: turn on or off the warning sound after pressing the SOS button.
- Security: change the phone password, PIN code and Black list (Default security password is: 1122).
 - To change or disable PIN code for the SIM card, select the card and choose changing or disabling the code.
 - To secure the phone by requiring the password while turning on the phone, select the Phone lock (default password is 0000 and changing it is recommended).
- Network settings: select network searching mode (automatic or manual).

- Bluetooth:
 - Power: turn on or off the Bluetooth
 - Visibility: turn on/off visibility to other devices.
 - Devices: search for new devices nearby.
 - Search audio devices: search for audio devices nearby.
 - My name: name of the device, that will appear to other devices.
 - Advanced: change the audio path while Bluetooth is connected and storage path.
- Restore factory settings: set the settings to factory values. Use this function if the phone freezes or does not work properly.

Tools

- Calendar: allows for browsing days of month
- Alarm: turn on and edit the alarms.
- Calendar: allows for browsing days of month and adding tasks.
- Calculator: allows for making simple calculations.
- Torch: turn on and off.
- STK: SIM toolkit.

TROUBLESHOOTING

Problem	Possible solution
The device cannot be turned on	Charge the battery or check the connection between the battery and the phone. Take out and insert the battery.
SIM card error	Clean the pins of the SIM card. If this problem keeps occurring, contact your network carrier.
Can't make a phone call	Check the network signal. If it is too low, go to a place with stronger signal. If this problem keeps occurring, contact your network carrier.

SPECIFICATION

- Main display: 2,8"
- Main display resolution: 240 x 320 px
- Camera: 0,3 Mpx
- Internal memory: 32 MB
- microSD card slot (max. 16 GB)
- 2 SIM cards support
- Bluetooth 2.1
- Talk time: up to 5 h
- Standby time: up to 300 h
- Battery capacity: 1000 mAh
- AC charger:
- Input: 100 – 240 V; 50/60 Hz
- Output: 5 V / 500 mA
- Weight: 108,5 g (with battery)
- Dimensions with closed clamshell: 107 x 59 x 19 mm
- Dimensions with opened clamshell: 205 x 52 x 21 mm
- In set: charger, user's manual

Lechpol Electronics Leszek Sp.k. hereby declares that mobile phone KM0929 is consistent with directive 2014/53/EU.

Full text of the EU Declaration of Conformity is available at following Internet address: www.lechpol.pl.



(Applicable in the European Union and other European countries with separate collection systems) This marking shown on the product or its literature, indicates that it should not be disposed with other household wastes at the end of its working life. To prevent possible harm to the environment or human health from uncontrolled waste disposal, please separate this from other types of wastes and recycle it responsibly to promote the sustainable reuse of material resources. Household users should contact either the retailer where they purchased this product, or their local government office, for details of where and how they can take this item for environmentally safe recycling. Business users should contact their supplier and check the terms and conditions of the purchase contract. This product should not be mixed with other commercial wastes for disposal.

Made in China for Lechpol Electronics Leszek Sp.k., ul. Garwolińska 1, 08-400 Miętno.

KWESTIE BEZPIECZEŃSTWA

1. W przypadku zgubienia bądź kradzieży telefonu, należy powiadomić o tym fakcie operatora w celu zablokowania karty SIM. Pozwoli to na uniknięcie strat spowodowanych przez nieautoryzowane użycie. Aby zabezpieczyć telefon przed nieautoryzowanym użyciem należy ustawić kod PIN na karcie SIM i ustawić hasło do telefonu.
2. Zabronione jest używanie telefonu podczas prowadzenia pojazdów w sposób wymagający trzymania telefonu przy uchu. Jeżeli jest to konieczne, należy użyć zestawu głośnomówiącego lub słuchawek.
3. Nie należy korzystać z telefonu podczas podróży samolotem. W trakcie lotu powinien być wyłączony lub ustawiony tryb samolotowy.
4. Należy wyłączyć telefon we wszystkich miejscach gdzie jego używanie jest zabronione lub niesie ryzyko niebezpieczeństwa.
5. Nie należy wystawiać telefonu na zbyt wysokie lub zbyt niskie temperatury.
6. Nie należy wystawiać telefonu na działanie wilgoci. Zamoczenie telefonu może doprowadzić do jego uszkodzenia.
7. Używanie telefonu w pobliżu urządzeń medycznych może zakłócić ich pracę. Należy zwrócić szczególną uwagę podczas korzystania z telefonu w pobliżu aparatów medycznych, takich jak rozruszniki serca, aparaty słuchowe i inne elektroniczne urządzenia medyczne.
8. Naprawy telefonu należy powierzyć wykwalifikowanemu serwisowi. Wszelkie próby samodzielnego naprawiania telefonu niosą za sobą ryzyko całkowitego

- uszkodzenia urządzenia i utraty gwarancji.
- Należy wyłącznie używać akcesoriów i baterii zalecanych przez producenta.
 - Producent nie ponosi odpowiedzialności za wszelkie szkody powstałe wskutek używania telefonu w sposób niezgodny z jego przeznaczeniem.
 - Telefon może nie obsługiwać wszystkich funkcji opisanych w niniejszej instrukcji obsługi z powodu ustawień sieciowych lub transmisji radiowej operatora. Nie należy polegać wyłącznie na komunikacji za pomocą telefonu komórkowego w krytycznych sytuacjach. W razie wątpliwości należy skonsultować się z lokalnym operatorem.

OPIS URZĄDZENIA

- Wskaźnik przychodzącego połączenia / nieodebranego połączenia
- Wskaźnik nieodczytanej wiadomości SMS
- Wskaźnik ładowania
- Głośnik rozmów
- Wyświetlacz
- Przyciski nawigacyjne
- Przyciski funkcyjne
- Przyciski obsługi połączeń
- Przycisk szybkiego wybierania kontaktu
- Przycisk szybkiego dostępu do wiadomości
- Klawiatura numeryczna
- Przyciski regulacji głośności
- Kamera
- Dioda flash
- Przycisk SOS
- Głośnik

- Gniazdo słuchawkowe
- Gniazdo USB-C

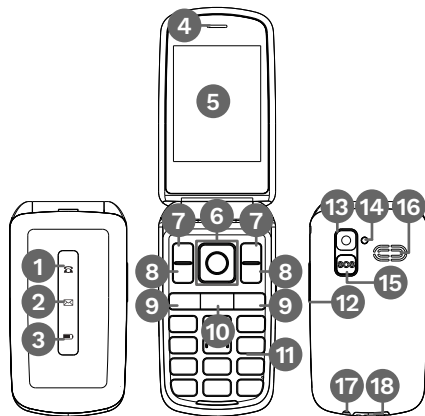

INSTALACJA KART SIM I KARTY PAMIĘCI

- Otworzyć kłapkę baterii.
- Wyjąć baterię.
- Wsunąć karty SIM w odpowiednie gniazda (gniazdo SIM1 jest w rozmiarze pełnej karty SIM, gniazdo SIM2 jest w rozmiarze microSIM).

- Odblokować gniazdo karty pamięci, przesuwaną je w lewo i podnieść blokadę, zainstalować kartę pamięci i zablokować gniazdo, przesuwaną je w prawo.
- Włożyć baterię, zwracając uwagę na położenie styków.
- Zamknąć klapy baterii.

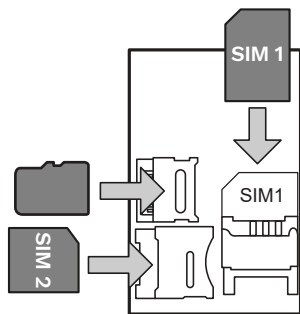

ŁADOWANIE

- Podłączyć kabel USB-C do gniazda ładowania telefonu.
- Podłączyć wtyczkę do źródła zasilania.







Uwaga: po naładowaniu baterii należy odłączyć telefon od zasilania. W przeciwnym wypadku może dojść do uszkodzenia baterii.

WŁĄCZANIE TELEFONU

Aby włączyć lub wyłączyć telefon należy nacisnąć i przytrzymać przycisk zakończenia połączenia.

IKONY POWIADOMIEŃ EKRANU GŁÓWNEGO

	Poziom sygnału sieci karty SIM 1 / SIM 2
	Roaming karty SIM 1 / SIM 2
	Poziom naładowania baterii
	Nieprzeczytana wiadomość SMS
	Nieodebrane połączenie

	Alarm aktywny
	Włożona karta pamięci
	Tryb ogólny aktywny
	Tryb cichy aktywny
	Tryb wibracji aktywny
	Profil Na zewnątrz aktywny
	Bluetooth włączony

NAWIGACJA PO MENU

1. Funkcja po lewej odpowiada lewemu przyciskowi funkcyjnemu.
2. Funkcja po prawej odpowiada prawemu przyciskowi funkcyjnemu.
3. Funkcja środkowa (i wejście do menu głównego) odpowiada środkowemu przyciskowi nawigacyjnemu.
4. Aby zmienić głośność należy użyć przycisków do zmiany głośności (w trakcie odtwarzania lub rozmów).
5. Przyciski nawigacyjne otwierają przypisane skróty (na ekranie głównym).

LATARKA

Aby włączyć lub wyłączyć latarkę należy nacisnąć i przytrzymać przycisk 0 (tylko na ekranie głównym).

POŁĄCZENIA

Aby wykonać połączenie, będąc na ekranie głównym i przy odblokowanej klawiaturze należy wybrać numer przy pomocy klawiatury numerycznej i nacisnąć zieloną słuchawkę. Aby zakończyć połączenie należy nacisnąć czerwoną słuchawkę.

PRZYCISK SOS

Nacisnąć i przytrzymać przycisk SOS przez 5 sekund, aby wysłać wiadomość SMS lub wykonać połączenie do zdefiniowanych numerów. Zostanie odtworzony sygnał alarmowy.

OBSŁUGA

Kontakty

- Aby zadzwonić do zapisanego kontaktu należy wybrać kontakt i nacisnąć zieloną słuchawkę.
- Aby edytować kontakt należy wybrać kontakt i nacisnąć przycisk Opcje. Następnie należy nacisnąć przycisk Edytuj i wprowadzić dane.
- Aby dodać kontakt należy nacisnąć przewinając na górę listy kontaktów i wybrać opcję Dodaj kontakt. Wprowadzić dane, nacisnąć przycisk Opcje i wybrać Zapisz.

Wiadomości

- Aby napisać wiadomość należy wybrać opcję Nowa wiadomość. Należy wpisać treść wiadomości i nacisnąć przycisk Opcje. Wybrać opcję Wyślij do i wybrać ręczne wpisywanie numeru lub dodawanie kontaktu z listy. Nacisnąć przycisk Opcje i wybrać Wyślij.
- Aby podczas pisania wiadomości przetaczać między dużymi literami, małymi literami i cyframi, należy nacisnąć przycisk #.
- Aby przeglądać wiadomości należy wybrać odpowiednie menu: Odebrane, Robocze, Oczekujące, Wystane.
- Ustawienia: pozwala na zmianę ustawień wiadomości.

Rejestr połączeń

- Menu połączeń pozwala na przeglądanie połączeń nieodebranych, wybieranych, odebranych i odrzuconych.
- Aby wyczyścić listy połączeń należy wybrać Wyczyść listy..

Multimedia

- Aparat umożliwia wykonywanie zdjęć.
- Kamera umożliwia nagrywanie filmów.
- Odtwarzacz audio pozwala na słuchanie plików dźwiękowych.
- Odtwarzacz wideo pozwala na oglądanie plików wideo.
- Dyktafon pozwala na nagrywanie głosu.
- Galeria pozwala na przeglądanie wykonanych zdjęć. Aby przetaczać między zdjęciami należy użyć przycisków w górę i w dół.

- Radio FM pozwala na słuchanie stacji radiowych. Wymagane jest podłączenie słuchawek, które działają jak antena. Aby włączyć lub wyłączyć radio należy nacisnąć środkowy przycisk. Menu Opcje pozwala na zarządzanie i zapisywanie stacji radiowych.
- Moje pliki: Pozwala na przeglądanie zawartości telefonu i karty pamięci..

Ustawienia

- Profile: edycja i aktywacja profili dźwiękowych.
- Ustawienia telefonu:
 - Data i godzina: ustawianie aktualnej daty i godziny
 - Język: zmiana języka telefonu
 - Ekran: zmiana ustawień podświetlenie, tapety i czasu podświetlenia.
 - Tryb samolotowy: włączanie i wyłączenie trybu samolotowego.
 - Automatyczne włączanie/wyłączenie: zmiana godziny włączania i wyłączenia telefonu.
 - Planowane włączanie/wyłączanie: ustawianie godzin włączania i wyłączenia telefonu.
 - Skróty: zmiana funkcji klawiszy kierunkowych na ekranie głównym.
 - Wskaźnik SMS / połączeń / ładowania: włączanie lub wyłączenie wskaźników znajdujących się na klapie.
- Ustawienia Dual SIM: aktywacja lub dezaktywacja karty SIM.
- Ustawienia połączeń: zmiana ustawień wybierania i odbierania połączeń (tylko dla zaawansowanych użytkowników).
- Szybkie wybieranie: przypisywanie kontaktów do przycisków szybkiego wybierania kontaktów i

klawiszy numerycznych (naciśnąć i przytrzymać, aby wybrać).

- Przycisk SOS: Menu pozwala na zmianę ustawień działania przycisku SOS:
 - Tryb SOS: włączanie lub wyłączenie działania przycisku SOS
 - Numery SOS: dodawanie numerów, do których zostanie wykonane połączenie po naciśnięciu przycisku SOS.
 - Wysyłanie SMS: włączanie lub wyłączenie wysyłania wiadomości SMS po naciśnięciu przycisku SOS.
 - Treść SMS: edytowanie treści wiadomości SMS.
 - Sygnał alarmowy: włączanie lub wyłączenie sygnału alarmowego po naciśnięciu przycisku SOS.
- Bezpieczeństwo: zmiana hasła telefonu, kodu PIN i czarnej listy (Uwaga: domyślne hasło bezpieczeństwa to 1122).
 - Aby zmienić lub wyłączyć kod PIN karty SIM, należy wybrać odpowiednią kartę SIM i wybrać zmianę lub wyłączenie kodu.
 - Aby włączyć zabezpieczenie hasłem podczas włączania telefonu należy zaznaczyć opcję Blokada telefonu (domyślne hasło to 0000 i zaleca się jego zmianę).
- Ustawienia sieci: wybór automatycznego lub ręcznego wyboru sieci.
- Bluetooth:
 - Aktywność: włączanie/wyłączenie Bluetooth.
 - Widoczność: włączanie/wyłączenie widoczności dla innych urządzeń.
 - Połączone urządzenia: szukanie nowych urządzeń w pobliżu.

- Połączone urządzenia audio: szukanie nowych urządzeń audio w pobliżu.
- Nazwa Bluetooth: nazwa telefonu, pod jaką będzie widoczny dla innych urządzeń.
- Zaawansowane: zmiana sposobu odtwarzania podczas połączenia Bluetooth i miejsce zapisu odebranych plików przez Bluetooth.
- Przywróć ustawienia fabryczne: przywracanie wartości ustawień do fabrycznych. Funkcji należy używać, jeżeli telefon zawiesza się lub nie działa poprawnie.

Narzędzia

- Alarm: włączanie i edytowanie alarmów.
- Kalendarz: pozwala na przeglądanie dni miesiąca oraz dodawanie zadań.
- Kalkulator: pozwala na wykonywanie prostych obliczeń.
- Latarka: włączanie i wyłączenie latarki.
- STK: narzędzia karty SIM

ROZWIĄZYWANIE PROBLEMÓW

Problem	Rozwiązanie
Nie można włączyć telefonu	Należy naładować baterię lub sprawdzić połączenie baterii z telefonem. Wyjąć i włożyć baterię do telefonu.
Błąd karty SIM	Należy wyczyścić styki znajdujące się na karcie SIM. W razie dalszych problemów należy skontaktować się z operatorem.
Nie można wykonać połączenia	Należy sprawdzić poziom sygnału sieci, jeżeli jest zbyt niski należy przemieścić się w miejsce o silniejszym sygnale. W razie dalszych problemów należy skontaktować się z operatorem.

SPECYFIKACJA

- Ekran główny: 2,8"
- Rozdzielczość ekranu głównego: 240 x 320 px
- Aparat: 0,3 Mpx
- Pamięć wewnętrzna: 32 MB
- Slot na kartę microSD (maks. 16 GB)
- Obsługa 2 kart SIM
- Bluetooth 2.1
- Czas rozmów: do 5 godz.
- Czas czuwania: do 300 godz.
- Bateria: Li-Ion 1000 mAh
- Ładowarka sieciowa:
- Wejście: 100 – 240 V; 50/60 Hz
- Wyjście: 5 V / 500 mA
- Waga: 108,5 g (z baterią)
- Wymiary przy zamkniętej klapce: 107 x 59 x 19 mm
- Wymiary przy otwartej klapce: 205 x 52 x 21 mm
- W zestawie: ładowarka, instrukcja obsługi

Specyfikacja dotycząca fal radiowych

Radio	Częstotliwość	Maks. moc wyjściowa
Bluetooth	2402 - 2480 MHz	1,88 dBm
GSM	880 - 915 MHz	32,51 dBm
GSM	1710 - 1785 MHz	29,64 dBm

Lechpol Electronics Sp. z o.o. Sp.k. niniejszym oświadczają, że telefon komórkowy KM0929 jest zgodny z dyrektywą 2014/53/EU.

Pełny tekst deklaracji zgodności EU jest dostępny pod następującym adresem internetowym: www.lechpol.pl.



Poland
Prawidłowe usuwanie produktu
(zużyty sprzęt elektryczny i elektroniczny)



Oznaczenie przekreślonego kosza umieszczone na produkcie lub w odnoszących się do niego tekstach wskazuje, że po upływie okresu użytkowania nie należy usuwać go z innymi odpadami pochodzącymi z gospodarstw domowych. Aby uniknąć szkodliwego wpływu na środowisko naturalne i zdrowie ludzi wskutek niekontrolowanego usuwania odpadów, prosimy o oddzielenie produktu od innego typu odpadów oraz odpowiedzialny recykling w celu promowania ponownego użycia zasobów materialnych, jako stałej praktyki. W celu uzyskania informacji na temat miejsca i sposobu bezpiecznego dla środowiska recyklingu tego produktu użytkownicy w gospodarstwach domowych powinni skontaktować się z punktem sprzedaży detalicznej, w którym dokonali zakupu produktu, lub z organem władz lokalnych. Użytkownicy w firmach powinni skontaktować się ze swoim dostawcą i sprawdzić warunki umowy zakupu. Produktu nie należy usuwać razem z innymi odpadami komunalnymi. Taki sprzęt podlega selektywnej zbiórce i recyklingowi. Zawarte w nim szkodliwe substancje mogą powodować zanieczyszczenie środowiska i stanowić zagrożenie dla życia i zdrowia ludzi.

Wzproduковано в CHRL dla Lechpol Electronics Leszek Sp.k., ul. Garwolińska 1, 08-400 Miętno.

INSTRUCȚIUNI PRIVIND SIGURANȚA

- În cazul pierderii sau furtului telefonului, contactați operatorul de rețea pentru a bloca cartela SIM. Acționarea imediată va crește șansele de a evita utilizarea neautorizată. Pentru a proteja telefonul de o utilizare neautorizată, setați codul PIN al cartelei SIM și configurați parola telefonului.
- Este interzisă utilizarea telefonului în timp ce conduceți, dacă este necesar să-l țineți lângă ureche. Dacă este necesar utilizați telefonul, utilizați o cască Bluetooth.
- Nu utilizați telefonul în timp ce sunteți într-un avion. În timpul zborurilor, acesta trebuie închis sau setat pe modul avion.
- Oprțiți telefonul în locuri în care utilizarea acestuia este interzisă sau poate cauza un potențial pericol.
- Nu expuneți telefonul la temperaturi ridicate sau scăzute.
- Nu expuneți telefonul la umezeală. Introducerea dispozitivului în apă poate duce la deteriorarea acestuia.
- Utilizarea acestui dispozitiv în apropierea aparatelor medicale poate provoca interferențe în funcționarea lor. Acordați atenție atunci când utilizați telefonul în apropierea paratelor medicale, cum ar fi stimulatoare cardiace, aparate auditive și alte dispozitive medicale electronice.
- Orice reparație a acestui dispozitiv poate fi efectuată exclusiv într-un service autorizat și calificat. Orice încercare de a repara acest dispozitiv pe cont propriu, poate avea riscul de

deteriorare permanentă a dispozitivului și pierderea garanției.

9. Nu utilizați accesorii care nu sunt destinate și recomandate de către producător.
10. Producătorul nu își asumă responsabilitatea pentru daunele cauzate de manipularea și utilizarea necorespunzătoare a produsului.
11. Telefonul poate să nu includă toate funcțiile enumerate în acest manual de utilizare datorită setărilor de rețea sau setărilor operatorului de rețea. Nu vă bazați doar pe acest telefon în situații de urgență. Dacă există dubii, vă rugăm să consultați operatorul de rețea.

DESCRIEREA PRODUSULUI

1. Indicator apel primit/pierdut
2. Indicator mesaj text necitit
3. Indicator încărcare
4. Difuzor ureche
5. Ecran
6. Butoane de navigare
7. Butoane funcționale
8. Butoane de apeluri
9. Buton rapid pentru contacte
10. Buton meniu Mesaje
11. Taste numerice
12. Butoane volum
13. Cameră
14. Diodă lanternă (flash)
15. Buton SOS
16. Difuzor
17. Mufă jack pentru căști
18. Mufă USB-C

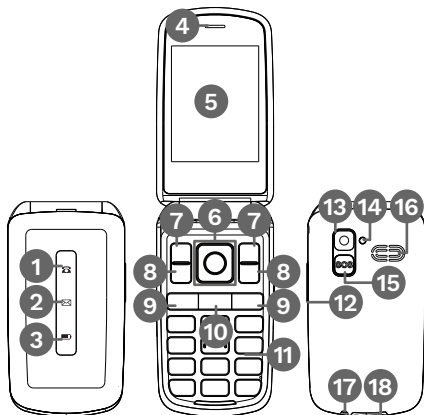

INSTALAREA CARTEII SIM ȘI A CARDULUI DE MEMORIE

1. Deschideți compartimentul bateriei.
2. Scoateți bateria.
3. Glsați cartelele SIM în sloturile adecvate (SIM1 este SIM de dimensiune completă, SIM2 este microSIM).

4. Deblocați fanta pentru cardul de memorie glisând-o spre stânga și ridicați suportul. Instalați cardul de memorie și blocați suportul glisându-l spre dreapta.
5. Introduceți bateria (respectați poziția corectă a pinilor).
6. Închideți compartimentul bateriei.

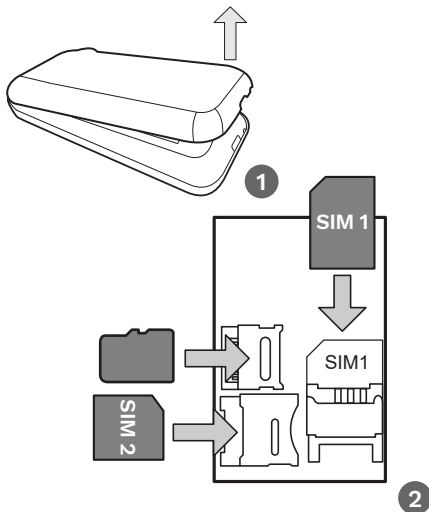

ÎNCĂRCAREA

1. Conectați fișa USB-C la portul de încărcare al telefonului.
2. Conectați încărcătorul la sursa de alimentare.







Atenție: deconectați încărcătorul după ce ați terminat încărcarea. În caz contrar, bateria poate fi deteriorată.

PORNIREA

Pentru a porni telefonul, apăsați și mențineți apăsat butonul încheiere apel.

PICTOGRAME NOTIFICĂRI DE PE ECRANUL PRINCIPAL

	Nivel semnal rețea pentru SIM 1 / SIM 2
	Roaming pentru SIM 1 / SIM 2
	Nivel baterie
	Mesaj text necitit
	Apel pierdut

	Alarmă activată
	Card de memorie introdus
	Modul general activ
	Profilul silențios activ
	Profilul întâlniri activ
	Profilul exterior activ
	Bluetooth activat

NAVIGAREA PRIN MENUU

1. Funcția din stânga corespunde butonului funcțional din stânga.
2. Funcția din dreapta corespunde butonului funcțional din dreapta.
3. Funcția din mijloc corespunde butonului de funcție din mijloc.
4. Pentru a modifica volumul, utilizați butoanele de volum (în timpul unui apel sau în timp ce redați muzică).
5. Butoanele de navigare deschid comenzile rapide atribuite (în timp ce sunteți în ecranul principal).

LANTERNĂ

Pentru a porni/opri lanterna, apăsați și mențineți apăsat butonul 0 (numai când vă aflați pe ecranul principal).

EFECTUAREA APELURILOR

Pentru a forma un număr, pe ecranul principal, utilizați tastatura numerică și apăsați butonul de apelare. Pentru a încheia apelul, apăsați butonul încheiere apel.

BUTON SOS

Apăsați și țineți apăsat butonul SOS timp de 5 secunde pentru a trimite textul sau pentru a efectua un apel către numerele definite. De asemenea, va fi redat sunetul de alarmă.

FUNȚIONARE

Contacte

- Pentru a apela contactul din lista de contacte, selectați contactul și apăsați butonul de apelare.
- Pentru a edita contactul, selectați-l și apăsați butonul Opțiuni. Apăsați butonul Editați și introduceți informațiile.
- Pentru a adăuga un contact, derulați în partea de sus a listei de contacte și selectați Adăugare contact nou. Introduceți numele și numărul, apăsați butonul Opțiuni și selectați Salvare.

Mesaje

- Pentru a scrie un mesaj, selectați opțiunea Scriere mesaj. Scrieți un mesaj și apăsați butonul Opțiuni. Selectați Trimiteți către și alegeți dacă doriți să introduceți numărul manual sau selectați un contact din lista Contacte. Apăsați butonul Opțiuni și selectați

opțiunea Trimitere.

- Pentru a comuta între litere mari și mici, apăsați butonul #.
- Pentru a vizualiza mesajele, intrați într-unul dintre meniuri: Primite, Ciorne, Căsuță de ieșire, Mesaje trimise.
- Setări: modificarea setărilor de mesagerie.

Jurnal apeluri

- Meniul Apeluri permite vizualizarea apelurilor pierdute, formate, primite și respinse.
- Pentru a șterge toate aceste liste, selectați opțiunea Șterge istoric apeluri.

Multimedia

- Camera permite realizarea de fotografii.
- Înregistrare video permite înregistrarea videoclipurilor.
- Player-ul audio permite ascultarea muzicii.
- Player-ul video permite vizionarea videoclipurilor.
- Înregistrare sunet permite înregistrarea vocii.
- Vizualizare imagini permite vizualizarea fotografiilor realizate. Pentru a naviga între imagini, apăsați butonul sus și jos.
- Radio FM permite ascultarea posturilor de radio. Conectarea căștilor este necesară. Acestea funcționează ca o antenă. Pentru a porni sau opri radioul, apăsați butonul de funcție din mijloc. Meniul Opțiuni permite gestionarea și salvarea posturilor de radio.
- Manager fișiere: permite răsfoirea fișierelor din memoria internă și cardul de memorie.

Setări

- Profiluri: editarea și activarea profilurilor de sunet.
- Setări telefon:
 - Data și ora: setați data și ora
 - Limbă: setați limba telefonului
 - Afișaj: schimbați lumina de fundal, imaginea de fundal și timpul de iluminare de fundal.
 - Mod avion: activarea și dezactivarea modului avion.
 - Pornire/oprire automată: modificați ora de pornire și oprire automată.
 - Pornire/oprire automată: setați programul de pornire și oprire a telefonului.
 - Comenzi rapide: modificați comenzile rapide de pe ecranul principal.
 - SMS / apeluri pierdute / indicator încărcare: activarea sau dezactivarea indicatoarelor de pe clapetă.
- Setări dual SIM: activați sau dezactivați activitatea fiecărei cartele SIM.
- Setări apel: modificarea setărilor de apelare și primire a apelurilor (doar pentru utilizatori avansați).
- Apelare rapidă: atribuirea contactelor la apelarea rapidă (apăsați și țineți apăsat tasta pentru a apela contactul atribuit).
- Setări SOS: modificați setările butonului SOS.
 - Stare SOS: activați sau dezactivați butonul SOS.
 - Numere SOS: agăugați numerele de apelat după apăsarea butonului SOS.
 - SOS SMS ON/OFF: activați sau dezactivați trimiterea mesajului text după apăsarea butonului SOS.

- SOS SMS: editați SMS-ul de urgență.
- Ton de avertizare: activați sau dezactivați sunetul de avertizare după apăsarea butonului SOS.
- Securitate: schimbați parola telefonului, codul PIN și Lista neagră (Parola de securitate implicită este: 1122).
 - Pentru a modifica sau dezactiva codul PIN pentru cartela SIM, selectați cartela și alegeți modificarea sau dezactivarea codului.
 - Pentru a securiza telefonul solicitând parola în timp ce porniți telefonul, selectați Blocare telefon (Parola implicită este 0000 și se recomandă schimbarea acesteia).
- Setări rețea: selectați modul de căutare al rețelei (automat sau manual).
- Bluetooth:
 - Pornire: activați sau dezactivați Bluetooth.
 - Vizibilitate: activați/dezactivați vizibilitatea altor dispozitive.
 - Dispozitive: căutați dispozitive noi în apropiere.
 - Căutare dispozitive audio: căutați dispozitive audio în apropiere.
 - Numele meu: numele dispozitivului, care va apărea alături de dispozitive.
 - Avansat: schimbați calea audio în timp ce este conectat Bluetooth-ul și calea de stocare.
- Revenire la setările din fabrică: setați setările la valorile din fabrică. Utilizați această funcție dacă telefonul se blochează sau nu funcționează corect..

Unelte

- Alarmă: porniți și editați alarmele.
- Calendar: permite navigarea printre zilele lunii și adăugarea de sarcini.
- Calculator: permite efectuarea de calcule simple.
- Lanternă: porniți și opriți.
- STK: set de instrumente SIM

DEPANARE

Problemă	Soluție posibilă
Dispozitivul poate fi pornit	Încărcați bateria sau verificați conexiunea dintre baterie și telefon. Scoateți și introduceți bateria.
Eroare cartelă SIM	Curățați pinii cartelei SIM. Dacă această problemă continuă să apară, contactați operatorul de rețea.
Nu se poate efectua un apel telefonic	Verificați semnalul rețelei. Dacă este scăzut, mergeți într-un loc cu semnal mai puternic. Dacă această problemă continuă să apară, contactați operatorul de rețea.

SPECIFICAȚII

- Ecran principal: 2,8"
- Rezoluție ecran principal: 240 x 320 px
- Cameră: 0,3 Mpx
- Memorie internă: 32 MB
- Slot card microSD (max. 16 GB)
- Acceptă 2 cartele SIM
- Bluetooth 2.1
- Timp de vorbire: până la 5 ore
- Timp de așteptare: până la 300 ore
- Capacitate baterie: 1000 mAh
- Încărcător AC:
- Intrare: 100 – 240 V; 50/60 Hz
- Leșire: 5 V / 500 mA
- Greutate: 108,5 g (fără baterie)
- Dimensiuni cu clapeta închisă: 107 x 59 x 19 mm
- Dimensiuni cu clapeta deschisă: 205 x 52 x 21 mm
- Setul include: încărcător, manual de utilizare

Compania Lechpol Electronics declară prin prezenta că Telefon GSM KM0929 este în conformitate cu Directiva 2014/53/EU. Textul integral al Declarației de Conformitate EU este disponibil la următoarea adresă: www.lechpol.pl.



Romania

**Reciclarea corectă a acestui produs
(reziduuri provenind din aparatura electrică și
electronică)**



Marcajale de pe acest produs sau menționate în instrucțiunile sale de folosire indică faptul că produsul nu trebuie aruncat împreună cu alte reziduuri din gospodărie atunci când nu mai este în stare de funcționare. Pentru a preveni posibile efecte dăunătoare asupra mediului înconjurător sau a sănătății oamenilor datorate evacuării necontrolate a reziduurilor, vă rugăm să separați acest produs de alte tipuri de reziduuri și să-l reciclați în mod responsabil pentru a promova refolosirea resurselor materiale. Utilizatorii casnici sunt rugați să ia legătura fie cu distribuitorul de la care au achiziționat acest produs, fie cu autoritățile locale, pentru a primi informații cu privire la locul și modul în care pot depozita acest produs în vederea reciclării sale ecologice. Utilizatorii instituționali sunt rugați să ia legătura cu furnizorul și să verifice condițiile stipulate în contractul de vânzare. Acest produs nu trebuie amestecat cu alte reziduuri de natură comercială.

Distribuit de Lechpol Electronic SRL, Republicii nr. 5, Resita, CS, ROMANIA.



www.krugermatz.com

Krüger&Matz is a registered trademark