

reesa®

2 in 1 electric insect swatter

TSA0212



Návod k obsluze **CS**

Bedienungsanleitung **DE**

Owner's manual **EN**

Manuel d'utilisation **FR**

Εγχειρίδιο χρήσης **GR**

Használati utasítás **HU**

Gebruiksaanwijzing **NL**

Instrukcja obsługi **PL**

Manual de utilizare **RO**

Návod na použitie **SK**

Děkujeme, že jste si koupili zařízení TEESA. Před použitím si pečlivě přečtete uživatelskou příručku a uložte ji pro pozdější použití. Výrobce neodpovídá za nesprávné používání a provoz tohoto zařízení.

BEZPEČNOSTNÍ POKYNY

1. Doporučuje se pravidelně kontrolovat stav zařízení, abyste se ujistili, že funguje správně. Pokud je zjištěna závada nebo pokud zařízení nefunguje správně, okamžitě přestaňte zařízení používat.
2. Nedotýkejte se horní části zařízení. Může to způsobit úraz elektrickým proudem.
3. Nebezpečí úrazu elektrickým proudem nastává také po spuštění zařízení.
4. Nepoužívejte zařízení v blízkosti hořlavých látek.
5. Mřížku nemiřte na jiné osoby nebo domácí zvířata.
6. Nepoužívejte zařízení, pokud máte problémy se srdcem, jste těhotná nebo máte jiné zdravotní potíže. V případě pochybností se poraďte se svým lékařem.
7. Zařízení není voděodolné. Nevystavujte zařízení působení vody.
8. Nikdy se nepokoušejte přístroj opravovat/demontovat sami. V případě poškození, obraťte se na autorizovaný servis s žádostí o kontrolu/opravu. Zařízení mohou opravit pouze autorizované a kvalifikované osoby.
9. Zařízení lze používat pouze s přiloženým podstavcem. Používejte pouze originální díly.
10. Před čištěním zařízení vypněte.
11. Rukojeť čistěte měkkým, mírně vlhkým hadříkem bez použití žíravých látek. Mřížka by měla být čistěna suchým kartáčem nebo stlačeným vzduchem.
12. Zařízení uchovávejte mimo dosah dětí. Zařízení není hračka.
13. Zařízení je určeno pouze k neutralizaci hmyzu.
14. V režimu lampy proti hmyzu umístěte podstavec na rovný a stabilní povrch.

POPIS ZAŘÍZENÍ

1. Elektrická plácačka
2. Indikátor aktivity / Indikátor stavu baterie
3. Nabíjecí zásuvka
4. Přepínač režimu
5. Vypínač
6. Rukojeť
7. Podstavec

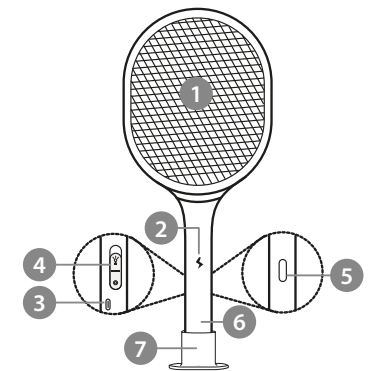

NABÍJENÍ

- Před prvním použitím nabijte zařízení po dobu asi 6 hodin.
1. Připojte zástrčku USB-C nabíjecího kabelu do zásuvky USB-C na plácačce.
 2. Připojte zástrčku USB nabíjecího kabelu k síťové nabíječce.
 3. Připojte nabíječku do síťové zásuvky.
 4. Po dokončení nabíjení se indikátor rozsvítí zeleně. Odpojte kabel a nabíječku od síťové zásuvky.

OBSLUHA

Zařízení může pracovat ve dvou režimech:

1. Plácačka
 - Přepínač režimů musí být nastaven do polohy ON1.
 - Při stisknutí přepínače se dotkněte hmyzu. Hmyz bude neutralizován.
2. Lampa proti hmyzu
 - Přepínač režimů musí být nastaven do polohy ON2.
 - Vložte plácačku do podstavce. Lampa přiláká hmyz a zneškodní jej.

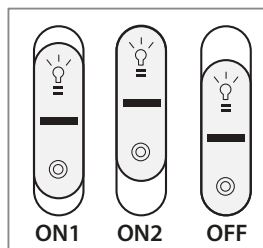

Upozornění:

- pokud zařízení nebudete používat, přepněte přepínač do polohy OFF.
- během provozu svítí kontrolka zeleně.
- pokud bude zařízení delší dobu používáno v režimu lampy proti hmyzu připojte je k napájení.

SPECIFIKACE

- Okamžité hubení hmyzu
- Třívrstvá konstrukce mřížky
- Ergonomická rukojeť
- Aktivace pomocí tlačítka
- Indikátor aktivity
- Dva pracovní režimy:
 - Klasická elektrická plácačka
 - Elektrická lampa proti hmyzu
- Barva podsvícení: fialová
- Napájení: Vestavěná dobíjecí baterie
- Kapacita baterie: 1200 mAh
- Nabíjení: 5 V ; 1 A
- Doba nabíjení: cca 3 hodiny

- UV vlnová délka: 395 nm
- Maximální výkon: 5 W
- Napětí mřížky: 3000 - 3300 V
- Materiál: HIPS + hliník + ocel
- Barva: bílá
- Rozměry: 490 x 210 x 35 mm
- Hmotnost: 313 g
- Sada obsahuje: nabíjecí kabel, podstavec, návod k použití



Čeština
Správná likvidace výrobku
(opotřebované elektrické a elektronické vybavení)



Označení umístěné na výrobku anebo v textech, které se ho týkají, poukazuje na skutečnost, že po vypršení doby používání je zakázáno likvidovat tento výrobek společně s ostatním domovním odpadem. Pro to, abyste se vyhnuli škodlivému vlivu na přírodní prostředí a lidské zdraví v důsledku nekontrolované likvidace odpadů, oddělte tento výrobek od odpadů jiného typu a zodpovědně ho recyklujte za účelem propagace opětovného využití hmotných zdrojů coby stálé praxe. Pro více informací ohledně místa a způsobu recyklace tohoto výrobku, která bude bezpečná pro životní prostředí, domácí uživatelé mohou kontaktovat maloobchodní prodejnu, v níž výrobek zakoupili, nebo orgán místní samosprávy. Firemní uživatelé mohou kontaktovat dodavatele a zkontrolovat podmínky kupní smlouvy. Neodstraňujte výrobek společně s ostatními komerčními odpady.

Vyrobena v ČR pro Lechpol Electronics Leszek Sp.k., ul. Garwolińska 1, 08-400 Miętne, Polsko.

Danke für den Kauf des TEESA Gerätes. Bitte lesen Sie diese Bedienungsanleitung sorgfältig und bewahren diese auf für späteres Nachschlagen. Der Händler übernimmt keine Verantwortung für Schäden, die durch unsachgemäße Handhabung und Verwendung des Produktes verursacht wurden.

SICHERHEITSANLEITUNGEN

1. Berühren Sie nicht den oberen Teil des Geräts. Risiko eines elektrischen Schlages.
2. Nach dem Loslassen der Taste EIN [ON] besteht weiterhin Gefahr.
3. Verwenden Sie das Gerät nicht in der Nähe von brennbaren Substanzen.
4. Richten Sie das Netz nicht auf Menschen oder Tiere.
5. Verwenden Sie das Gerät nicht, wenn der Benutzer Herzprobleme hat, schwanger ist oder eine andere Krankheit hat. Im Zweifelsfall einen Arzt konsultieren.
6. Das Gerät ist nicht wasserdicht. Setzen Sie das Gerät keinem Kontakt mit Wasser aus.
7. Versuchen Sie nicht, das Gerät selbst zu reparieren. Bei Beschädigung, wenden Sie sich an einen autorisierten Kundendienst für Überprüfung/Reparatur. Nur autorisiertes und qualifiziertes Personal darf dieses Gerät reparieren.
8. Es wird empfohlen, den Status des Geräts regelmäßig zu überprüfen und sicherzustellen, dass es ordnungsgemäß funktioniert. Wenn ein Defekt oder eine Fehlfunktion vorliegt, verwenden Sie das Gerät nicht weiter.
9. Das Gerät kann nur mit dem mitgelieferten Ständer verwendet werden. Verwenden Sie nur autorisiertes Zubehör.
10. Schalten Sie das Gerät vor der Reinigung aus.
11. Reinigen Sie den Griff mit einem weichen, leicht feuchten Tuch ohne Scheuermittel. Reinigen Sie das Netz mit einer weichen Bürste oder Druckluftspray.
12. Halten Sie das Gerät von Kindern fern. Das Gerät ist kein Spielzeug.
13. Das Gerät kann nur zum Neutralisieren von Insekten verwendet werden.
14. Im Modus Insektenlampe, stellen Sie das Gerät auf eine flache, stabile Oberfläche.

PRODUKTBESCHREIBUNG

1. Elektrisches Netz
2. Aktivitätsanzeige / Batterieanzeigen
3. Ladeanschluss
4. Modusschalter
5. Taste EIN [ON]
6. Griff
7. Ständer

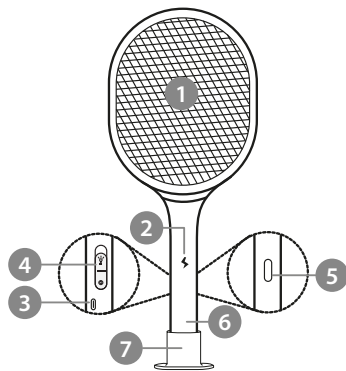

AUFLADEN

- Vor der ersten Benutzung, laden Sie das Gerät etwa 6 Stunden.
1. Schließen Sie den USB-C-Stecker des Ladekabels an den USB-C-Anschluss des Geräts an.
 2. Schließen Sie den USB-Stecker des Ladekabels an das Netzgerät an.
 3. Schließen Sie das Netzgerät an die Steckdose an.
 4. Wenn der Ladevorgang abgeschlossen ist, leuchtet die Anzeige grün. Trennen Sie das Kabel und das Netzgerät.

BETRIEB

Das Gerät hat zwei Funktionsmodi:

1. Klatsche
 - Setzen Sie den Modusschalter auf Position EIN1 [ON1].
 - Taste EIN [ON] drücken und halten während Sie das Insekt mit dem Netz berühren. Das Insekt wird neutralisiert.
2. Insektenlampe
 - Setzen Sie den Modusschalter auf Position EIN2 [ON2].
 - Stellen Sie das Gerät auf den Ständer. Die Lampe wird Insekten anziehen und diese neutralisieren.

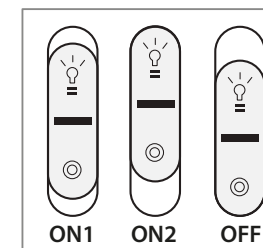

Hinweis:

- Wenn das Gerät nicht benutzt wird, setzen Sie den Modusschalter auf Position AUS [OFF].
- Während des Betriebs leuchtet die Anzeige grün.
- Wenn sich das Gerät im Modus Insektenlampe befindet, verbinden Sie diesen mit dem Netzgerät.

TECHNISCHE DATEN

- Neutralisiert sofort Insekten
- Dreischichtiges Netz
- Ergonomischer Griff
- Tastenaktivierung
- Aktivitätsanzeige
- Zwei Arbeitsmodi:
 - Klassische elektrische Insektenfalle
 - Stehende UV-Insektenvernichtungslampe
 - Lichtfarbe: lila
 - Stromversorgung: eingebauter Akku
 - Batteriekapazität: 1200 mAh
 - Aufladen: 5V ; 1 A
 - Ladezeit: etwa 3 Stunden

- UV-Wellenlänge: 395 nm
- Maximale Leistung: 5 W
- Nettospannung: 3000 - 3300 V
- Material: HIPS + Aluminium + Stahl
- Farbe weiß
- Abmessungen: 490 x 210 x 35 mm
- Gewicht: 313 g
- Im Set: Ladekabel, Ständer, Bedienungsanleitung

Thank you for purchasing TEESA appliance. Please read this operation instruction carefully before use, and keep it for future reference. Producer does not take responsibility for damages caused by inappropriate handling and use of the product.

SAFETY INSTRUCTIONS

1. Do not touch the upper part of the device. Risk of electric shock.
2. Danger is still present after releasing the ON button.
3. Do not use the device near flammable substances.
4. Do not point the net at people or animals.
5. Do not use the device if user has cardiac problems, is pregnant, or has other illness. If there are any doubts, consult a doctor.
6. The device is not waterproof. Do not expose the device to contact with water.
7. Do not disassemble nor repair this device yourself. In case of damage, contact authorized service point for check-up or repair. Only authorized and qualified personnel may repair this device.
8. It is recommended to regularly check the state of the device and make sure, that it works correctly. If there is a defect or malfunction, stop using the device immediately.
9. The device can be used only with the provided stand. Use only authorized accessories.
10. Before cleaning, turn off the device.
11. Clean the handle with soft, slightly damp cloth, without any abrasive agents. Clean the net with soft brush or canned air.
12. Keep the device away from children. The device is not a toy.
13. The device can be used only for neutralizing bugs.
14. In the insect lamp mode, place the stand on flat, stable surface.

PRODUCT DESCRIPTION

1. Electric net
2. Activity indicator / Battery indicator
3. Charging socket
4. Mode button
5. ON button
6. Handle
7. Stand

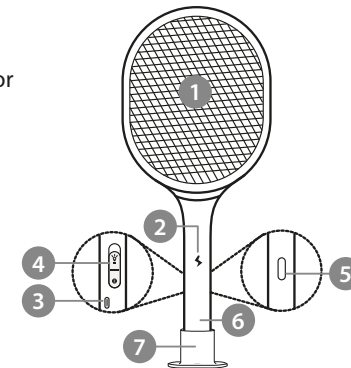

 **Deutsch**
Korrekte Entsorgung dieses Produkts
(Elektromüll)



(Anzuwenden in den Ländern der Europäischen Union und anderen europäischen Ländern mit einem separaten Sammelsystem) Die Kennzeichnung auf dem Produkt bzw. auf der dazugehörigen Literatur gibt an, dass es nach seiner Lebensdauer nicht zusammen mit dem normalen Haushaltsmüll entsorgt werden darf. Entsorgen Sie dieses Gerät bitte getrennt von anderen Abfällen, um der Umwelt bzw. der menschlichen Gesundheit nicht durch unkontrollierte Müllbeseitigung zu schaden. Recyceln Sie das Gerät, um die nachhaltige Wiederverwertung von stofflichen Ressourcen zu fördern. Private Nutzer sollten den Händler, bei dem das Produkt gekauft wurde, oder die zuständigen Behörden kontaktieren, um in Erfahrung zu bringen, wie sie das Gerät auf umweltfreundliche Weise recyceln können. Gewerbliche Nutzer sollten sich an Ihren Lieferanten wenden und die Bedingungen des Verkaufsvertrags konsultieren. Dieses Produkt darf nicht zusammen mit anderem Gewerbemüll entsorgt werden.

Hergestellt in China für Lechpol Electronics Leszek Sp.k., ul. Garwolińska 1, 08-400 Miętne.

CHARGING

- Before first use, charge the device for approx. 6 hours.
1. Connect the USB-C plug of the charging cable to the USB-C port of the device.
 2. Connect the USB plug of the charging cable to the power adapter.
 3. Connect the power adapter to power outlet.
 4. When charging is complete, the indicator will glow green. Disconnect the cable and power adapter.

OPERATION

The device can operate in two modes:

1. Swatter
 - Set the mode switch to ON1 position.
 - Press and hold the ON button and touch the insect. The insect will be neutralized.
2. Insect lamp
 - Set the mode switch to ON2 position.
 - Put the device into the stand. The lamp will attract insects and neutralize them.

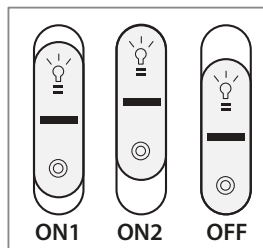

Note:

- the device neutralizes insects by contact with them.
- if the device will not be used, set the mode switch to OFF position.
- while the device is working, the activity light will glow green.
- If the device is in the insect lamp mode, connect it to the charger.

SPECIFICATION

- Instantly neutralizes insects
- Triple-layered net
- Ergonomic handle
- Button activation
- Activity indicator
- Two work modes:
 - Classic electric swatter
 - Standing UV insect killer lamp
- Light color: purple
- Power: built-in battery
- Battery capacity: 1200 mAh
- Charging: 5 V ; 1 A
- Charging time: approx. 3 hours
- UV wave length: 395 nm

- Max power: 5 W
- Net voltage: 3000 - 3300 V
- Material: HIPS + aluminum + steel
- Color: white
- Dimensions: 490 x 210 x 35 mm
- Weight: 313 g
- In set: charging cable, stand, owner's manual



English
Correct Disposal of This Product
(Waste Electrical & Electronic Equipment)



(Applicable in the European Union and other European countries with separate collection systems) This marking shown on the product or its literature, indicates that it should not be disposed with other household wastes at the end of its working life. To prevent possible harm to the environment or human health from uncontrolled waste disposal, please separate this from other types of wastes and recycle it responsibly to promote the sustainable reuse of material resources. Household users should contact either the retailer where they purchased this product, or their local government office, for details of where and how they can take this item for environmentally safe recycling. Business users should contact their supplier and check the terms and conditions of the purchase contract. This product should not be mixed with other commercial wastes for disposal.

Made in China for Lechpol Electronics Leszek Sp.k., ul. Garwolińska 1, 08-400 Miętne.

Merci d'avoir acheté l'appareil TEESA. Avant l'utilisation de l'appareil, lire attentivement le mode d'emploi et le garder pour une consultation ultérieure. Le fabricant n'est pas responsable d'une utilisation inappropriée du produit.

SÉCURITÉ

1. Contrôler régulièrement l'état de l'appareil, afin de s'assurer qu'il fonctionne correctement. En cas de détection d'une défaillance ou lorsque l'appareil ne fonctionne pas correctement, arrêter d'utiliser l'appareil immédiatement.
2. Ne pas toucher la partie supérieure de l'appareil. Ceci comporte un danger d'électrocution.
3. Le danger d'électrocution reste présent une fois la touche relâchée aussi.
4. Ne pas utiliser l'appareil à proximité de substances inflammables.
5. Ne pas diriger la grille vers les hommes ou les animaux.
6. Ne pas utiliser l'appareil, si l'utilisateur souffre de troubles cardiaques, est enceinte ou souffre d'autres troubles. En cas de doutes, consulter un médecin.
7. L'appareil n'est pas imperméable. Ne pas exposer l'appareil au contact avec l'eau.
8. Il est interdit de réparer/démonter l'appareil par vous-même. En cas de dommage, contactez un centre technique agréé pour contrôle/réparation. Seules les personnes autorisées et dûment qualifiées peuvent réparer l'appareil.
9. L'appareil peut être utilisé uniquement avec le socle fourni. Ne pas utiliser d'accessoires qui ne sont pas d'origine.
10. Éteindre l'appareil avant le nettoyage.
11. Nettoyer la poignée régulièrement à l'aide d'un chiffon doux humide sans utiliser de produits caustiques. Nettoyer la grille à l'aide d'une brosse sèche ou d'air comprimé.
12. Garder l'appareil hors de portée des enfants. L'appareil n'est pas un jouet.
13. L'appareil est destiné à éliminer les insectes.
14. En mode de lampe insecticide, poser le socle sur une surface stable et plane.

DESCRIPTION DE L'APPAREIL

1. Grille électrique
2. Témoin de fonctionnement / Témoin de niveau de chargement
3. Prise d'alimentation
4. Interrupteur de mode
5. Interrupteur
6. Poignée
7. Socle

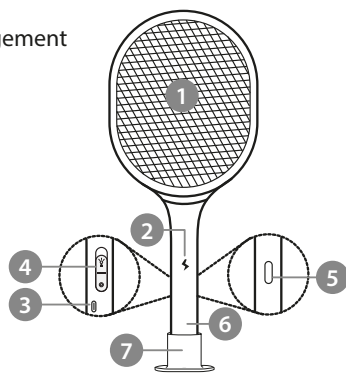

CHARGEMENT

- Avant la première utilisation, charger l'appareil pendant environ 6 heures.
1. Raccorder la fiche USB-C du câble de chargement au raccord USB-C de la tapette.
 2. Raccorder le câble USB au chargeur.
 3. Brancher le chargeur à une prise d'électrique.
 4. Lorsque la charge est terminée, l'indicateur s'allume en vert. Débrancher le câble et le chargeur de la prise d'alimentation.

UTILISATION

L'appareil peut fonctionner en deux modes :

1. Tapette
 - Positionner l'interrupteur du mode sur la position ON1.
 - En maintenant l'interrupteur pressé, toucher l'insecte. L'insecte est neutralisé.
2. Lampe insecticide
 - Positionner l'interrupteur du mode sur la position ON2.
 - Placer la tapette sur le socle. La lampe attire les insectes et les neutralise.

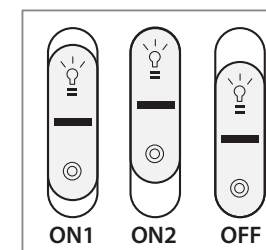

Attention:

- Si l'appareil n'est pas utilisé, positionner l'interrupteur sur OFF.
- Pendant le fonctionnement, l'indicateur s'allume en vert.
- Si l'appareil doit être utilisé en mode de lampe insecticide pendant une plus longue période de temps, le brancher à l'alimentation électrique.

SPÉCIFICATION

- Neutralisation immédiate des insectes
- Grille de trois couches
- Poignée ergonomique
- Activation par touche
- Témoin de fonctionnement
- Deux modes de fonctionnement
 - Tapette électrique normale
 - Lampe UV insecticide sur socle
- Couleur d'éclairage: violet
- Alimentation: Batterie intégrée
- Capacité de la batterie: 1200 mAh
- Chargement: 5 V ; 1 A
- Temps de chargement: environ 3 heures
- Longueur d'onde UV: 395 nm

- Puissance maximale: 5 W
- Tension de la grille: 3000 - 3300 V
- Matériau de fabrication : HIPS + aluminium + acier
- Couleur: blanc
- Dimensions: 490 x 210 x 35 mm
- Poids: 313 g
- Fournis: câble d'alimentation, socle, mode d'emploi

Σας ευχαριστούμε για τηναγορά τηςσυσκευής TEESA. Διαβάστε προσεκτικά αυτές τις οδηγίες χρήσης πριν τη χρήση και φυλάξτε τις για μελλοντική χρήση. Ο παραγωγός δεν αναλαμβάνει την ευθύνη για ζημιές που προκλήθηκαν από ακατάλληλο χειρισμό και χρήση του προϊόντος.

ΟΔΗΓΙΕΣ ΑΣΦΑΛΕΙΑΣ

1. Μην αγγίζετε το πάνω μέρος της συσκευής. Κίνδυνος ηλεκτροπληξίας.
2. Ο κίνδυνος εξακολουθεί να υπάρχει μετά την απελευθέρωση του κουμπιού ON.
3. Μην χρησιμοποιείτε τη συσκευή κοντά σε εύφλεκτες ουσίες.
4. Μην στρέψετε την εντομοσκοτώστρα σε ανθρώπους ή ζώα.
5. Μην χρησιμοποιείτε τη συσκευή εάν ο χρήστης έχει καρδιακά προβλήματα, είναι έγκυος ή έχει άλλη ασθένεια. Εάν υπάρχουν αμφιβολίες, συμβουλευτείτε έναν γιατρό.
6. Η συσκευή δεν είναι αδιάβροχη. Μην εκθέτετε τη συσκευή σε επαφή με νερό.
7. Μην αποσυναρμολογείτε και μην επισκευάζετε μόνοι σας αυτήν τη συσκευή. Σε περίπτωση ζημιάς, επικοινωνήστε με το εξουσιοδοτημένο σημείο πώλησης για έλεγχο ή επισκευή. Μόνο εξουσιοδοτημένο και εξειδικευμένο προσωπικό μπορεί να επισκευάσει αυτήν τη συσκευή.
8. Συνιστάται να ελέγχετε τακτικά την κατάσταση της συσκευής και να βεβαιώνετε ότι λειτουργεί σωστά. Εάν υπάρχει ελάττωμα ή δυσλειτουργία, σταματήστε να χρησιμοποιείτε αμέσως τη συσκευή.
9. Η συσκευή μπορεί να χρησιμοποιηθεί μόνο με την παρεχόμενη βάση. Χρησιμοποιείτε μόνο εξουσιοδοτημένα αξεσουάρ.
10. Πριν τον καθαρισμό, απενεργοποιήστε τη συσκευή.
11. Καθαρίστε τη λαβή με μαλακό, ελαφρώς υγρό πανί, χωρίς λειαντικά μέσα. Καθαρίστε το δίχτυ με μαλακή βούρτσα ή συμπιεσμένο αέρα.
12. Κρατήστε τη συσκευή μακριά από παιδιά. Η συσκευή δεν είναι παιχνίδι.
13. Η συσκευή μπορεί να χρησιμοποιηθεί μόνο για εξουδετέρωση εντόμων.
14. Στη λειτουργία λαμπτήρα εντόμων, τοποθετήστε τη βάση σε επίπεδη, σταθερή επιφάνεια.

ΠΕΡΙΓΡΑΦΗ ΠΡΟΪΟΝΤΟΣ

1. Ηλεκτρικό δίκτυο
2. Δείκτης δραστηριότητας / Δείκτης μπαταρίας
3. Υποδοχή φόρτισης
4. Κουμπί λειτουργίας
5. Κουμπί ON
6. Λαβή
7. Βάση

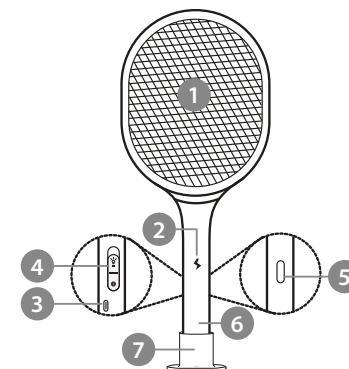

France
Élimination appropriée du produit
(déchets d'équipements électriques et électroniques)



Les marquages apposés sur le produit ou dans les textes y correspondants indiquent que l'appareil, une fois le délai d'usage passé, doit être éliminé avec les autres déchets ménagers. Pour éviter les effets néfastes sur l'environnement et la santé humaine, suite à une élimination de déchets non contrôlée, veuillez séparer le produit des autres déchets et recycler de manière responsable, pour promouvoir la réutilisation des matériaux comme une pratique durable. Pour de plus amples informations concernant le lieu et le recyclage en toute sécurité du produit, les utilisateurs dans les ménages doivent contacter le distributeur chez qui ils ont acheté le produit ou une autorité locale compétente dans le domaine. Les utilisateurs dans les entreprises doivent contacter leur fournisseur et vérifier les conditions du contrat d'achat. Ne pas éliminer le produit avec d'autres déchets commerciaux.

Fabriqué en RPC pour Lechpol Electronics Leszek Sp.k., ul. Garwolińska 1, 08-400 Miętno.

ΦΟΡΤΙΣΗ

- Πριν από την πρώτη χρήση, φορτίστε τη συσκευή για περίπου 6 ώρες.
1. Συνδέστετο βύσμα USB-C του καλωδίουφόρτισηςστηθύρα USB-C τηςσυσκευής.
 2. Συνδέστετο βύσμα USB του καλωδίουφόρτισηςστοτροφοδοτικό.
 3. Συνδέστετοτροφοδοτικόστην πρίζα.
 4. Όταν ολοκληρωθεί η φόρτιση, η ένδειξη θα ανάψει με πράσινο χρώμα. Αποσυνδέστετο καλώδιο και τοτροφοδοτικό.

ΛΕΙΤΟΥΡΓΙΑ

Η συσκευή μπορεί να λειτουργήσει με δύο τρόπους:

1. Εντομοσκοτώστρα
 - Ρυθμίστε το διακόπτη λειτουργίας στη θέση ON
 - Πατήστε και κρατήστε πατημένο το κουμπί ON και αγγίξτε το έντομο. Το έντομο θα εξουδετερωθεί.
2. Εντομοσκοτώστρα λάμπα UV
 - Ρυθμίστε το διακόπτη λειτουργίας στη θέση ON
 - Τοποθετήστε τη συσκευή στη βάση. Η λάμπα θα προσελκύσει έντομα και θα τα εξουδετερώσει.

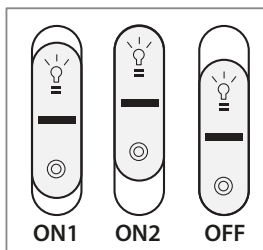

Σημείωση:

- Εάν η συσκευή δεν θα χρησιμοποιηθεί, ρυθμίστε το διακόπτη λειτουργίας στη θέση OFF.
- Κατά τη διάρκεια της λειτουργίας, η ένδειξη ανάβει με πράσινο χρώμα.
- Εάν η συσκευή βρίσκεται σε λειτουργία λάμπας UV εντόμων, συνδέστε τη στο φορτιστή.

ΤΕΧΝΙΚΕΣ ΠΡΟΔΙΑΓΡΑΦΕΣ

- Εξουδετερώνει άμεσα τα έντομα
- Τριπλό στρώμα διχτυού
- Εργονομική λαβή
- Κουμπί ενεργοποίησης
- Δείκτης δραστηριότητας
- Δύο τρόποι λειτουργίας
 - Κλασική ηλεκτρική εντομοσκοτώστρα
 - Εντομοσκοτώστρα λάμπα UV
- Χρώμα σε λειτουργία: μοβ
- Ισχύς: ενσωματωμένη μπαταρία
- Χωρητικότητα μπαταρίας: 1200 mAh
- Φόρτιση: 5 V; 1 A
- Χρόνος φόρτισης: περίπου 3 ώρες

- Μήκος κύματος UV: 395 nm
- Μέγιστη ισχύς: 5 W
- Καθαρή τάση: 3000 - 3300 V
- Υλικό: HIPS + αλουμίνιο + ατσάλι
- Ασπρο χρώμα
- Διαστάσεις: 490 x 210 x 35 mm
- Βάρος: 313 g
- Σετ: καλώδιο φόρτισης, βάση, εγχειρίδιο χρήσης



Ελληνικά
Σωστή απόρριψη αυτού του προϊόντος(Απορρίμματα Ηλεκτρικού & Ηλεκτρονικού Εξοπλισμού)



(Ισχύει στην Ευρωπαϊκή Ένωση και σε άλλες ευρωπαϊκές χώρες με συστήματα χωριστής συλλογής) Αυτή η σημανσηπου αναγράφεται στο προϊόν ή στη βιβλιογραφία του, υποδηλώνει ότι δεν θα πρέπει να διατίθεται μαζί με άλλα οικιακά απόβλητα στο τέλος της ζωής του. Για να αποφευχθεί πιθανή βλάβη στο περιβάλλον ή την ανθρώπινη υγεία από την ανεξέλεγκτη απόρριψη των αποβλήτων, διαχωρίστε τα από άλλα είδη αποβλήτων και ανακυκλώστε μευπευθυνότητα για την προώθηση της βιώσιμης επαναχρησιμοποίησης των υλικών πόρων. Οι οικιακοί χρήστες θαπρέπει να επικοινωνήσουν είτε με τον έμπορο λιανικής πώλησης από τον οποίο αγόρασαν αυτό το προϊόν είτε με τογραφείο της τοπικής κυβέρνησης για λεπτομέρειες σχετικά με το πού και πώς μπορούν να πάρουν αυτό το στοιχείο γιαπεριβαλλοντικά ασφαλή ανακύκλωση. Οιεπιχειρηματικοί χρήστες πρέπει ναεπικοινωνούν με τον προμηθευτήτους καινα ελέγχουν τους όρους και τις προϋποθέσεις της σύμβασης αγοράς. Το προϊόν αυτό δεν πρέπει να αναμειχθεί με άλλαεμπορικά απόβλητα για απόρριψη.

Κατασκευάστηκε στην Κίνα για την Lechpol Electronics Leszek Sp.k., ul. Garwolińska 1, 08-400 Miętne

Köszönjük, hogy TEESA készüléket vásárolt. A használat előtt alaposan tanulmányozza át a kezelési útmutatót és tartsa meg a későbbi esetleges felhasználáshoz. A gyártó nem vállal felelősséget a nem rendeltetésszerű használatért.

BIZTONSÁGI KÉRDÉSEK

1. Ajánlott a készülék állapotát rendszeresen ellenőrizni, hogy megbizonyosodjon a megfelelő működéséről. Ha meghibásodást észlel, vagy a készülék nem működik megfelelően, azonnal be kell fejeznie a készülék használatát.
2. Ne érintse a készülék felső részét. Ez áramütéssel járhat.
3. Az áramütés veszélye fennáll a kapcsoló elengedését követően is.
4. Ne használja a készüléket könnyen gyulladó anyagok közelében.
5. Ne irányítsa a hálót emberek és állatok felé.
6. A készüléket ne használja olyan felhasználó, aki szívproblémákkal rendelkezik, terhes, vagy egyéb betegségben szenved. Kétségek esetén forduljon orvosához.
7. A készülék nem vízálló. A készüléket ne érje víz.
8. Tilos a készülék saját kezű javítása/szétszerelése. Meghibásodás esetén lépjen kapcsolatba az autorizált szerviz ponttal az ellenőrzéssel/javítással kapcsolatosan. Kizárólag felhatalmazott és szakképzett személyek javíthatják a készüléket.
9. A készülék kizárólag a csomagban kapott talpazattal használható. Ne használjon nem eredeti alkatrészeket.
10. A tisztítás előtt kapcsolja ki a készüléket.
11. A fogantyút rendszeresen tisztítsa puha, enyhén nedves törlőkendő segítségével, súrolószer használata nélkül. A hálót tisztítsa száraz kefével, vagy sűrített levegő segítségével.
12. A készüléket tartsa gyermekektől távol. A készülék nem játékszer.
13. A készülék kizárólag rovarok semlegesítésére szolgál.
14. Lámpa rovarölő üzemmódban állítsa a talpazatot egy stabil és egyenes felületre.

KÉSZÜLÉK LEÍRÁSA

1. Elektromos háló
2. Működés jelző / Elem töltöttség jelző
3. Töltés csatlakozó
4. Működési mód váltó
5. Kapcsoló
6. Fogantyú
7. Talpazat

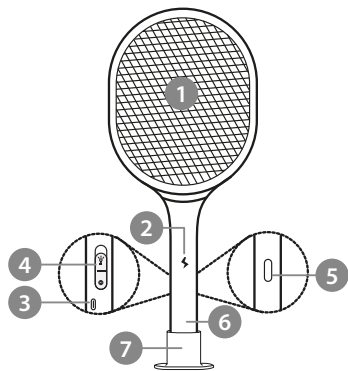

TÖLTÉS

- Az első használat előtt tölteni kell a készüléket kb. 6 órán keresztül.
1. Csatlakoztassa a USB-C töltő csatlakozó kábelt a USB-C helyre a csalin.
 2. Csatlakoztassa a USB-C töltő csatlakozó kábelt a hálózati töltőbe.
 3. Csatlakoztassa a töltőt a hálózati csatlakozóba.
 4. Ha a töltés befejeződött, a kijelző zöld színnel világít. Csatlakoztassa le a kábelt és a töltőt a tápellátásról.

KEZELÉS

A készülék két módban tud működni:

1. Rovarcsapó
 - A működési mód kapcsolót állítsa az ON1 pozícióba.
 - Mialatt nyomja a gombot kell megérinteni a rovar. A rovar semlegesítésre kerül.
2. Rovarölő lámpa
 - A működési mód kapcsolót állítsa az ON2 pozícióba.
 - Helyezze a fogót a talpazatra. A lámpa magához vonzza a rovarokat és semlegesíti.

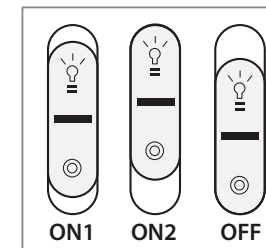

Figyelem:

- ha a készüléket nem használja, állítsa a kapcsolót az OFF pozícióba.
- működés közben a kijelző zöld színnel világít.
- amennyiben a készülék rovarölő lámpa üzemmódban lesz hosszabb ideig használva, csatlakoztatni kell a tápellátásra.

TULAJDONSÁGOK

- Azonnali rovar semlegesítés
- Három szintű háló felépítés
- Ergonomikus fogantyú
- Bekapcsolás gombbal
- Működés jelző
- Elem feltöltöttség jelző
- Két működési mód:
 - Klasszikus rovarcsapó
 - Álló UV rovarölő lámpa
- Megvilágítási szín: lila
- Tápellátás: Beépített akkumulátor
- Akkumulátor teljesítménye: 1200 mAh
- Töltés: 5 V ; 1 A

- Töltési idő: kb. 3 óra
- UV hullámhossz: 395 nm
- Maximális teljesítmény: 5 W
- Háló feszültsége: 3000 - 3300 V
- Anyaga: HIPS + alumínium + fém
- Szín: fehér
- Méretek: 490 x 210 x 35 mm
- Súly: 313 g
- A készletben: töltőkábel, talpazat, használati útmutató

Bedankt voor het aanschaffen van het TEESA-apparaat. Lees vóór gebruik de gebruikshandleiding zorgvuldig door en bewaar deze voor later gebruik. De fabrikant is niet verantwoordelijk voor oneigenlijk gebruik en bediening van dit apparaat.

VEILIGHEIDSKWESTIES

1. Het wordt aanbevolen om de staat van het apparaat regelmatig te controleren om er zeker van te zijn dat het apparaat goed werkt. Als er een fout wordt ontdekt of het apparaat niet naar behoren werkt, stop dan onmiddellijk met het gebruik van het apparaat.
2. Raak de bovenste delen van het apparaat niet aan. Dit kan een elektrische schok veroorzaken.
3. Het risico op elektrische schokken treedt ook op als de schakelaar wordt losgelaten.
4. Gebruik het apparaat niet in de buurt van lichtontvlambare substanties.
5. Richt het niet op mensen of dieren.
6. Gebruik het apparaat niet als de gebruiker hartproblemen heeft, zwanger is of aan andere aandoeningen lijdt. Raadpleeg bij twijfel uw arts.
7. Het apparaat is niet waterdicht. Het apparaat mag niet worden blootgesteld aan water.
8. Het is verboden om het apparaat zelf te repareren / demonteren. Neem in geval van schade contact op met een erkend servicecentrum voor inspectie / reparatie. Alleen geautoriseerde en gekwalificeerde personen mogen het apparaat repareren.
9. Het apparaat kan alleen worden gebruikt met de basis die bij de set wordt geleverd. Gebruik alleen originele accessoires.
10. Voor het reinigen het apparaat uitschakelen.
11. Reinig het apparaat met een zachte, droge doek, zonder gebruik van bijtende schoonmaakmiddelen. Het gaas moet worden schoongemaakt met een droge borstel of met perslucht.
12. Houd het apparaat buiten bereik van kinderen. Het apparaat is geen speelgoed.
13. Het apparaat wordt alleen gebruikt om insecten te neutraliseren.
14. In de insectenverdelgerlichtmodus de basis op een vlak en stabiel oppervlak plaatsen.

BESCHRIJVING VAN HET APPARAAT

1. Elektrisch net
2. Activiteitsindicator / Indicator batterijniveau
3. Oplaadbus
4. Modus schakelaar
5. Schakelaar
6. Handvat
7. Basis

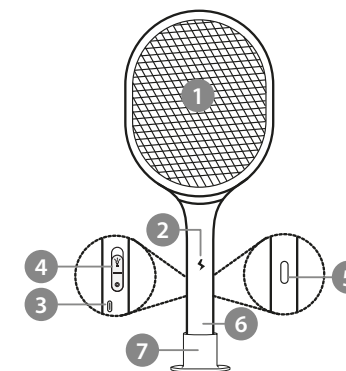

Magyar
Megfelelő hulladék kezelés
(használt elektromos és elektronikus eszközök)



A terméken vagy a kapcsolódó szövegekben található jelölés azt jelzi, hogy élettartama végén nem szabad más háztartási hulladékkal együtt megsemmisíteni. Az ellenőrizetlen hulladékkezelés következtében a környezet és az emberi egészség károsodásának elkerülése érdekében kérjük, különítse el a terméket más hulladékfajtáktól, a felelősségteljes újrahasznosítás, az anyagi erőforrások újra felhasználásának, mint állandó gyakorlatnak az elősegítése érdekében. A háztartási felhasználók a termék környezetre nem káros újra hasznosításának érdekében vegyék fel a kapcsolatot a kiskereskedői hálózattal, ahol vették a terméket, vagy a helyi hatóságokkal, hogy információt szerezzenek, hogy hol és milyen módon semmisíthetik meg a terméket. Az üzleti felhasználóknak kapcsolatba kell lépniük beszállítójukkal, és ellenőrizniük kell a vételi szerződés feltételeit. A terméket nem szabad más kommunális hulladékkal együtt megsemmisíteni.

Gyártotta CHRL a Lechpol Electronics Leszek Sp.k., Garwolińska utca 1, 08-400 Miętne..

LADEN

- Laad het apparaat voor het eerste gebruik ongeveer 6 uur op.
1. Sluit de micro-USB-stekker van de oplaadkabel aan op de micro-USB-aansluiting van de insectenvanger.
 2. Sluit de USB-stekker van de oplaadkabel aan op de netwerkoplader.
 3. Sluit de oplader aan op een stopcontact.
 4. Wanneer het opladen is voltooid, licht de indicator groen op. Koppel de kabel en oplader los van het stopcontact.

BEDIENING

Het apparaat kan in twee modi werken:

1. Insectenvanger
 - De modusschakelaar moet op ON1 staan.
 - Raak het insect aan terwijl u de schakelaar ingedrukt houdt. Het insect wordt geneutraliseerd.
2. Insectenverdelgingslamp
 - De modusschakelaar moet op ON2 staan.
 - Zet de insectenvanger op de basis. De lamp zal insecten aantrekken en neutraliseren.

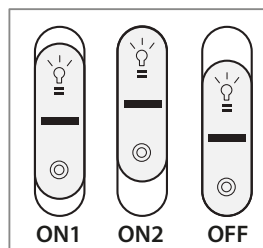

Let op:

- Zet de schakelaar in de stand OFF als het apparaat niet wordt gebruikt.
- Tijdens het gebruik brandt de indicator groen.
- Als het apparaat gedurende langere tijd in de insectenverdelgerlichtmodus wordt gebruikt, sluit het dan aan op de voeding.

SPECIFICATIE

- Onmiddellijke neutralisatie van insecten
- Drielaagse bouw van het gaas
- Ergonomische handgreep
- Knop activering
- Activiteitsindicator
- Twee werkmodi:
 - Klassieke elektrische insectenvanger
 - Staande UV-insectenverdelgingslamp
- Kleur achtergrondverlichting: paars
- Stroomvoorziening: Ingebouwde oplaadbare batterij
- Batterij capaciteit: 1200 mAh
- Laden: 5 V ; 1 A
- Opladtid: ongeveer 3 uur

- UV-golflengte: 395 nm
- Maximaal vermogen: 5 W
- Gaasspanning: tot 3000 - 3300 V
- Materiaal van de uitvoering HIPS + aluminium + staal
- Kleur: wit
- Afmetingen: 490 x 210 x 35 mm
- Gewicht: 313 g
- Inbegrepen: oplaadkabel, basis, gebruikershandleiding



Netherlands
Correcte verwijdering van het product
(afgedankte elektrische en elektronische apparatuur)



De markering op het product of in gerelateerde teksten geeft aan dat het aan het einde van zijn levensduur niet met ander huishoudelijk afval mag worden weggegooid. Om schade aan het milieu en de menselijke gezondheid door ongecontroleerde afvalverwijdering te voorkomen, dient u het product van andere soorten afval te scheiden en op een verantwoorde manier te recyclen om het hergebruik van materiële bronnen als een permanente handelwijze te promoten. Huishoudelijke gebruikers moeten contact opnemen met de winkel waar ze het product hebben gekocht of met de plaatselijke overheid voor informatie over waar en hoe ze dit product, met oog op het milieu, kunnen recyclen. Zakelijke gebruikers moeten contact opnemen met hun leverancier en de voorwaarden van het koopcontract raadplegen. Het product mag niet worden weggegooid met ander consumptie-afval.

Gemaakt in de VRC voor Lechpol Electronics Leszek Sp.k., ul. Garwolińska 1, 08-400 Miętno.

Dziękujemy za zakup urządzenia TEESA. Przed użyciem należy dokładnie zapoznać się z treścią instrukcji obsługi oraz zachować ją w celu późniejszego wykorzystania. Producent nie ponosi odpowiedzialności za nieprawidłowe użycie produktu.

KWESTIE BEZPIECZEŃSTWA

1. Zaleca się regularne kontrolowanie stanu urządzenia w celu upewnienia się, że działa prawidłowo. W razie wykrycia usterki, bądź gdy nie działa poprawnie, należy natychmiast zakończyć używanie urządzenia.
2. Nie należy dotykać górnej części urządzenia. Grozi to porażeniem prądem.
3. Niebezpieczeństwo porażenia występuje również po zwolnieniu włącznika.
4. Nie należy używać urządzenia w pobliżu substancji łatwopalnych.
5. Nie wolno kierować siatki w stronę ludzi i zwierząt.
6. Nie należy korzystać z urządzenia jeżeli użytkownik ma problemy z sercem, jest w ciąży lub choruje na inne dolegliwości. W razie wątpliwości należy skonsultować się z lekarzem.
7. Urządzenie nie jest wodoodporne. Nie należy narażać urządzenia na kontakt z wodą.
8. Zabrania się własnoręcznej naprawy/demontażu sprzętu. W razie uszkodzenia, należy skontaktować się z autoryzowanym centrum serwisowym w celu sprawdzenia/naprawy. Jedynie osoby do tego upoważnione i wykwalifikowane mogą naprawiać urządzenie.
9. Urządzenie może być używane jedynie z podstawką załączoną w zestawie. Nie należy używać nieoryginalnych akcesoriów.
10. Przed czyszczeniem należy wyłączyć urządzenie.
11. Uchwyt należy czyścić przy pomocy miękkiej, lekko wilgotnej ściereczki, bez użycia środków żrących. Siatkę należy czyścić przy pomocy suchej szczoteczki lub sprężonego powietrza.
12. Urządzenie należy trzymać poza zasięgiem dzieci. Urządzenie nie jest zabawką.
13. Urządzenie służy wyłącznie do neutralizacji owadów.
14. W trybie lampy owadobójczej należy ustawić podstawkę na płaskiej i stabilnej powierzchni.
15. Nie narażać urządzenia na wstrząsy/silny nacisk.
16. Nie należy uderzać łapkę w owady/przedmioty.

OPIS URZĄDZENIA

1. Siatka elektryczna
2. Wskaźnik aktywności / Wskaźnik poziomu baterii
3. Gniazdo ładowania
4. Przełącznik trybu
5. Włącznik
6. Uchwyt
7. Podstawka

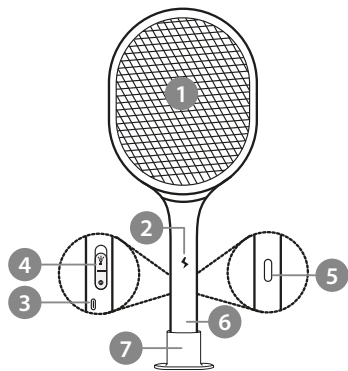

ŁADOWANIE

- Przed pierwszym użyciem należy naładować urządzenie przez około 6 godzin.
1. Podłączyć wtyczkę USB-C kabla ładowania do gniazda USB-C łapki.
 2. Podłączyć wtyczkę USB kabla ładowania do kompatybilnego portu ładowania.
 3. Po zakończeniu ładowania wskaźnik będzie świecił na zielono. Należy odłączyć kabel ładowania.

OBSŁUGA

Urządzenie może pracować w dwóch trybach:

1. Łapka
 - Przełącznik trybu należy ustawić na pozycję ON1.
 - Trzymając wciśnięty włącznik należy dotknąć owada. Owad zostanie zneutralizowany.
2. Lampa owadobójcza
 - Przełącznik trybu należy ustawić na pozycję ON2.
 - Włożyć łapkę do podstawki. Lampa przyciągnie do siebie owady i je zneutralizuje.

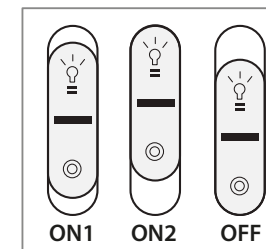

Uwaga:

- Urządzenie w odróżnieniu od packi na owady, neutralizuje insekty do dotknięcia siatką do owada.
- Jeżeli urządzenie nie będzie używane, należy ustawić przełącznik do pozycji OFF.
- Podczas działania urządzenia, wskaźnik świeci na zielono.
- Jeżeli urządzenie będzie używane w trybie lampy owadobójczej przez dłuższy czas, należy podłączyć je do zasilania.

SPECYFIKACJA

- Natychmiastowa neutralizacja owadów
- Trójwarstwowa budowa siatki
- Ergonomiczny uchwyt
- Aktywacja przyciskiem
- Wskaźnik aktywności
- Dwa tryby pracy:
 - Klasyczna łapka elektryczna
 - Stojąca lampa owadobójcza UV
- Kolor podświetlenia: fioletowy
- Zasilanie: Wbudowany akumulator
- Pojemność akumulatora: 1200 mAh
- Ładowanie: 5 V ; 1 A
- Czas ładowania: około 3 godziny
- Długość fali UV: 395 nm

- Moc maksymalna: 5 W
- Napięcie siatki: 3000 - 3300 V
- Materiał wykonania: HIPS + aluminium + stal
- Kolor: biały
- Wymiary: 490 x 210 x 35 mm
- Waga: 313 g
- W zestawie: kabel ładowania, podstawka, instrukcja obsługi

Vă mulțumim pentru achiziționarea aparatului TEESA. Vă rugăm să citiți cu atenție manualul de instrucțiuni înainte de prima utilizare și să îl păstrați pentru referințe ulterioare. Producătorul nu își asumă responsabilitatea pentru daunele cauzate de manipularea și utilizarea necorespunzătoare a aparatului.

INSTRUCȚIUNI PRIVIND SIGURANȚA

1. Nu atingeți partea superioară a dispozitivului. Pericol de electrocutare.
2. Pericolul este încă prezent după eliberarea butonului ON.
3. Nu utilizați dispozitivul lângă substanțe inflamabile.
4. Nu îndreptați aparatul către oameni sau animale.
5. Nu utilizați dispozitivul dacă persoana care utilizează aparatul are probleme cardiace, este gravidă sau are alte boli. Dacă există îndoieli, consultați un medic.
6. Dispozitivul nu este rezistent la apă. Nu expuneți dispozitivul la contactul cu apa.
7. Nu dezasamblați și nu reparați singur acest dispozitiv. În caz de deteriorare, contactați un service autorizat pentru verificare sau reparații. Acest aparat poate fi verificat sau reparat doar decătore personal calificat și autorizat.
8. Este recomandat să verificați în mod regulat starea dispozitivului și să vă asigurați că funcționează corect. Dacă există o defecțiune, opriți imediat utilizarea dispozitivului.
9. Dispozitivul poate fi utilizat doar împreună cu suportul furnizat. Utilizați doar accesorii autorizate.
10. Înainte de curățare, opriți dispozitivul.
11. Curățați mânerul cu un material textil moale, ușor umezit, fără agenți abrazivi. Curățați plasa cu o perie moale sau cu aer comprimat.
12. Nu lăsați aparatul la îndemâna copiilor. Dispozitivul nu este o jucărie.
13. Dispozitivul poate fi utilizat doar pentru neutralizarea insectelor.
14. În modul lampă pentru insecte, puneți suportul pe o suprafață plană și stabilă.



Poland
Prawidłowe usuwanie produktu
(zużyty sprzęt elektryczny i elektroniczny)



Oznaczenie przekreślonego kosza umieszczone na produkcie lub w odnoszących się do niego tekstach wskazuje, że po upływie okresu użytkowania nie należy usuwać go z innymi odpadami pochodzącymi z gospodarstw domowych. Aby uniknąć szkodliwego wpływu na środowisko naturalne i zdrowie ludzi wskutek niekontrolowanego usuwania odpadów, prosimy o oddzielenie produktu od innego typu odpadów oraz odpowiedzialny recykling w celu promowania ponownego użycia zasobów materialnych, jako stałej praktyki. W celu uzyskania informacji na temat miejsca i sposobu bezpiecznego dla środowiska recyklingu tego produktu użytkownicy w gospodarstwach domowych powinni skontaktować się z punktem sprzedaży detalicznej, w którym dokonali zakupu produktu, lub z organem władz lokalnych. Użytkownicy w firmach powinni skontaktować się ze swoim dostawcą i sprawdzić warunki umowy zakupu. Produktu nie należy usuwać razem z innymi odpadami komunalnymi. Taki sprzęt podlega selektywnej zbiórce i recyklingowi. Zawarte w nim szkodliwe substancje mogą powodować zanieczyszczenie środowiska i stanowić zagrożenie dla życia i zdrowia ludzi.

Wyprodukowano w CHRL dla Lechpol Electronics Leszek Sp.k., ul. Garwolińska 1, 08-400 Miętne.

DESCRIEREA PRODUSULUI

1. Plasă electrică
2. Indicator activitate / Indicatori baterie
3. Mufă încărcare
4. Buton mod
5. Buton ON
6. Mâner
7. Suport

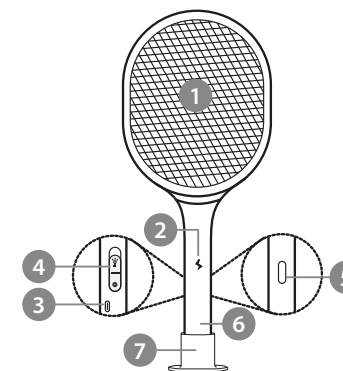

ÎNCĂRCAREA

- Înainte de prima utilizare, încărcați dispozitivul aproximativ 6 ore.
- Conectați mufa USB-C a cablului de încărcare la port-ul USB-C al dispozitivului.
 - Conectați mufa USB a cablului de încărcare la adaptorul de alimentare.
 - Conectați adaptorul de alimentare la priză.
 - Când încărcarea este completă, indicatorul se va aprinde în verde. Deconectați cablul și adaptorul de alimentare.

FUNCȚIONARE

Dispozitivul poate funcționa în două moduri:

- Swatter
 - Setați comutatorul de mod în poziția ON1.
 - Apăsați și țineți apăsat butonul ON și atingeți insecta. Aceasta va fi neutralizată.
- Lampă pentru insecte
 - Setați comutatorul de mod în poziția ON2.
 - Puneți dispozitivul pe suport. Lampa va atrage insectele și le va neutraliza.

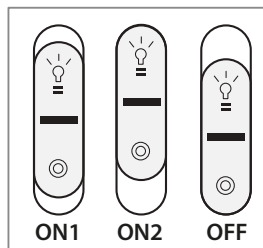

Note:

- dacă dispozitivul nu va fi utilizat, setați comutatorul de mod în poziția OFF.
- În timpul funcționării, indicatorul se aprinde în verde.
- dacă dispozitivul este în modul lampă pentru insecte, conectați-l la încărcător.

SPECIFICATII

- Neutralizează insectele instantaneu
- Plasă cu trei straturi
- Mâner ergonomic
- Buton activare
- Indicator activitate
- Indicator nivel baterie
- Două moduri de funcționare
 - Lampă electrică clasică
 - Lampă UV anti-insecte
- Culoare lumină: violet
- Alimentare: baterie încorporată
- Capacitate baterie: 1200 mAh
- Încărcare: 5 V ; 1 A

- Timp de încărcare: aproximativ 3 ore
- Lungime raze UV: 395 nm
- Putere max.: 5 W
- Tensiune pe plasă: 3000 - 3300 V
- Material: HIPS + aluminiu + oțel
- Culoare: alb
- Dimensiuni: 490 x 210 x 35 mm
- Greutate: 313 g
- Setul include: cablu de încărcare, suport, manual de utilizare



Romania
Reciclarea corectă a acestui produs
(reziduuri provenind din aparatura electrică și electronică)



Marcajale de pe acest produs sau mentionate în instrucțiunile sale de folosire indică faptul că produsul nu trebuie aruncat împreună cu alte reziduuri din gospodărie atunci când nu mai este în stare de funcționare. Pentru a preveni posibile efecte daunatoare asupra mediului înconjurător sau a sănătății oamenilor datorate evacuării necontrolate a reziduurilor, vă rugăm să separați acest produs de alte tipuri de reziduuri și să-l reciclați în mod responsabil pentru a promova refolosirea resurselor materiale. Utilizatorii casnici sunt rugați să ia legătura fie cu distribuitorul de la care au achiziționat acest produs, fie cu autoritățile locale, pentru a primi informații cu privire la locul și modul în care pot depozita acest produs în vederea reciclării sale ecologice. Utilizatorii instituționali sunt rugați să ia legătura cu furnizorul și să verifice condițiile stipulate în contractul de vânzare. Acest produs nu trebuie amestecat cu alte reziduuri de natură comercială.

Distribuit de Lechpol Electronic SRL, Republicii nr. 5, Resita, CS, ROMANIA.

Ďakujeme Vám za zakúpenie výrobku značky TEESA. Pred použitím si pozorne prečítajte tento návod na použitie a uschovajte ho pre prípadné neskoršie použitie. Výrobca nezodpovedá za škody spôsobené nesprávnym používaním.

BEZPEČNOSTNÉ PREDPISY

1. Odporúča sa pravidelne kontrolovať stav zariadenia, aby ste sa ubezpečili o jeho správnej funkčnosti. Pri zistení poruchy alebo nesprávnej funkčnosti okamžite prestaňte výrobok používať.
2. Nedotýkajte sa hornej časti zariadenia. Hrozí nebezpečenstvo úrazu elektrickým prúdom.
3. Nebezpečenstvo úrazu elektrickým prúdom nastáva aj po uvoľnení tlačidla.
4. Nepoužívajte výrobok v blízkosti horľavých látok.
5. Je zakázané smerovať mriežku na ľudí a zvieratá.
6. Nepoužívajte výrobok ak máte problémy so srdcom, ste tehotná, alebo trpíte inými ochoreniami. V prípade pochybností sa obráťte na svojho lekára.
7. Zariadenie nie je vodotesné. Nevystavujte ho kontaktu s vodou.
8. Je zakázané svojpomocne zariadenie opravovať / rozoberať. V prípade poškodenia kontaktujte autorizované servisné stredisko, kde vám vám zariadenie skontrolujú / opravia. Iba oprávnené a kvalifikované osoby môžu zariadenie opravovať.
9. Zariadenie je možné používať iba s podstavcom, ktorý je súčasťou balenia. Nepoužívajte neoriginálne príslušenstvo.
10. Pred čistením zariadenie vypnite.
11. Rukoväť čistite mäkkou, jemne navlhčenou handričkou, bez použitia agresívnych látok. Sieťku čistite suchou kefkou alebo stlačeným vzduchom.
12. Zariadenie uchovávajte mimo dosahu detí. Výrobok nie je hračka.
13. Zariadenie slúži výlučne na likvidáciu hmyzu.
14. V režime stojacej lampy na likvidáciu hmyzu položte podstavec na rovný a stabilný povrch.

POPIS ZARIADENIA

1. Elektrická sieťka
2. Indikátor aktivity / Indikátor stavu batérie
3. Nabíjacia zásuvka
4. Prepínač režimu
5. Vypínač
6. Rukoväť
7. Podstavec

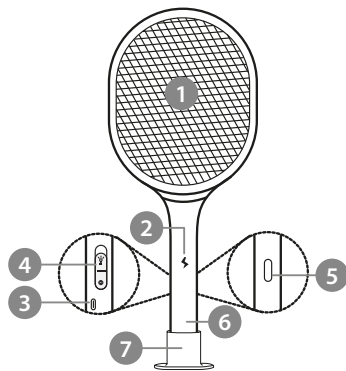

NABÍJANIE

- Pred prvým použitím zariadenie nabite cca na 6 hodín.
1. Pripojte konektor USB-C nabíjacieho kábla do USB-C zásuvky mucholapky.
 2. Pripojte konektor USB nabíjacieho kábla k sietovej nabíjačke.
 3. Pripojte nabíjačku k elektrickej zásuvke.
 4. Po dokončení nabíjania bude indikátor svietiť na zeleno. Odpojte kábel a nabíjačku od elektrickej zásuvky.

POUŽÍVANIE

Zariadenie môže pracovať v dvoch režimoch:

1. Mucholapka
 - Prepínač režimu prepnite do polohy ON1.
 - Držte stlačený spínač a dotknite sa hmyzu. Hmyz bude zneškodnený.
2. Lampa na likvidáciu hmyzu
 - Prepínač režimu prepnite do polohy ON2.
 - Vložte mucholapku do podstavca. Lampa priláka hmyz a zneškodní ho.

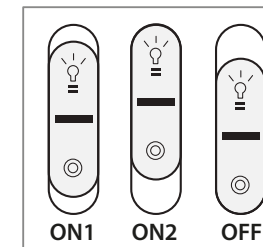

Poznámka:

- Ak zariadenie nepoužívate, prepnite prepínač do polohy OFF.
- Počas prevádzky svieti indikátor na zeleno.
- Ak sa bude zariadenie používať dlhší čas v režime stojacej lampy na hmyz, pripojte ho k zdroju napájania.

SPECYFIKACJA

- Okamžitá likvidácia hmyzu
- Trojvrstvá štruktúra sieťky
- Ergonomická rukoväť
- Aktivácia tlačidlom
- Indikátor činnosti
- Indikátor nabitia batérie
- Dva režimy prevádzky:
 - Klasická elektrická mucholapka
 - Stojaca UV lampa na likvidáciu hmyzu
- Farba podsvietenia: fialová
- Napájanie: vstavaná batéria
- Kapacita batérie: 1200 mAh
- Nabíjanie: 5 V ; 1 A

teesa®

www.teesa.pl