

reesa®

Automatic coffee machine with grinder

AROMA 800

TSA4008

Návod k obsluze

CS

Bedienungsanleitung

DE

Owner's manual

EN

Manuel de l'Utilisateur

FR

Εγχειρίδιο χρήσης

GR

Használati utasítás

HU

Handleiding

NL

Instrukcja obsługi

PL

Manual de utilizare

RO

Návod na použitie

SK



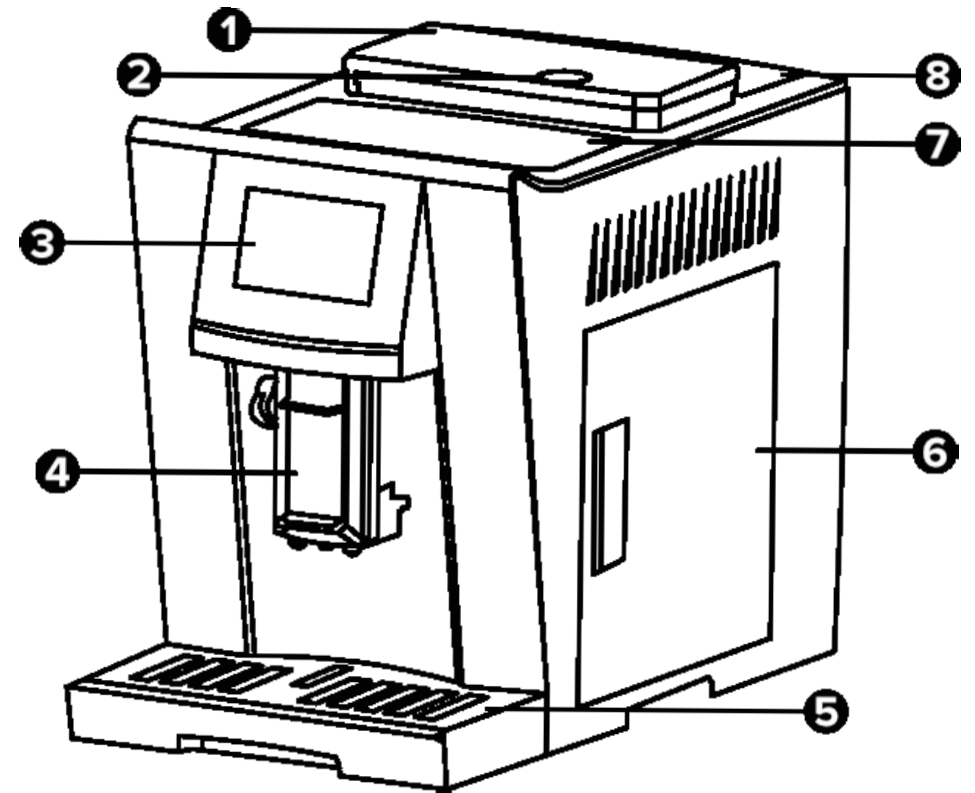

	CS	DE	EN	FR
1	Zásobník na zrnkovou kávu	Kaffeebohnen behälter	Beans container	Réservoir à grains
2	Násypka pro sypání kávy	Einfüllloch für Kaffeepulver	Ground coffee inlet	Entrée pour café moulu
3	Displej	Display	Display	Écran d'affichage
4	Výpustí kávy	Kaffeedüse	Coffee outlet	Sortie de café
5	Odkapávací plech	Tropfschale	Drip tray	Égouttoir
6	Boční dvířka	Seitentür	Side door	Porte latérale
7	Nahřívač šálek	Tassenwärmer	Cup warmer	Chaufe-tasses
8	Zásobník na vodu	Wasserbehälter	Water container	Réservoir d'eau

	GR	HU	NL
1	Δοχείο κόκκων καφέ	Szemes kávé tartály	Bonenreservoir
2	Εισαγωγή αλεσμένου καφέ	Őrölt kávé beöntő	Trechter voor gemalen koffie
3	Οθόνη	Kijelző	Display
4	Έξοδος καφέ	Κάvé kimenet	Koffie-uitloop
5	Δίσκος απόσταξης	Csepptálca	Lekbak
6	Πλευρική πόρτα	Oldalsó kisajtó	Zijdeurtje
7	Ζέσταμα φλιτζανιού	Csésze melegítő	Bekerwarmer
8	Δοχείο νερού	Víztartály	Waterreservoir

	PL	RO	SK
1	Pojemnik na ziarna	Recipient pentru boabe de cafea	zásobník na zrnkovú kávu
2	Wsyp kawy mielonej	Intrare pentru cafea măcinată	Násypka na mletú kávu
3	Wyświetlacz	Ecran	Displej
4	Wylot kawy	Ieșire cafea	Výtok kávy
5	Taca ociekowa	Tava de scurgere	Odkvapkovácia tácka
6	Drzwiczki boczne	Ușă laterală	Bočné dvierka
7	Podgrzewacz filiżanek	Încălzitor pentru cană	Ohrev šálok
8	Pojemnik na wodę	Recipient pentru apă	Nádoba na vodu

Děkujeme, že jste si koupili zařízení TEESA. Před použitím si pečlivě přečtěte uživatelskou příručku a uložte ji pro pozdější použití. Výrobce neodpovídá za nesprávné používání a provoz tohoto zařízení.

OTÁZKY BEZPEČNOSTI

Aby nedošlo k poškození nebo zranění, dodržujte základní bezpečnostní opatření používaná k provozu elektrických zařízení, včetně následujících:

- Před použitím si pozorně přečtěte návod k použití, i když jste dříve podobné zařízení používali. Návod uschovejte pro pozdější použití.
- Před připojením zařízení zkontrolujte, zda je napětí zásuvky a zařízení kompatibilní.
- Zařízení je určeno pouze pro domácí použití.
- Zařízení čistěte a skladujte podle pokynů uvedených v části "Čištění".
- Zařízení vždy vypněte a odpojte od zdroje napájení:
 - pokud zařízení nefunguje správně,
 - pokud zvuky při provozu zařízení nejsou běžné nebo svědčí o anomálii,
 - před demontáží,
 - před čištěním,
 - pokud není používáno.
- Při odpojování zařízení od zdroje napájení uchopte a táhněte za zástrčku, nikoliv za kabel / šňůru
- Nedoporučuje se používat toto zařízení v případě, že zásobník na vodu je prázdný.
- Nebezpečí popálení! Je zakázáno směřovat proud horké vody a páry na sebe nebo na jiné osoby.
- Proto vždy manipulujte se zařízením pomocí rukojetí a knoflíků.
- Nedotýkejte se zařízení, když je v provozu, hrozí nebezpečí popálení.
- Dávejte pozor, abyste se neopařili párou a nepopálili horkým povrchem, když zařízení pracuje.
- Zařízení uchovávejte mimo dosah dětí.
- Toto zařízení smí používat děti mladší 8 let a osoby s omezenými fyzickými, smyslovými nebo duševními schopnostmi, stejně jako osoby, které nemají žádné zkušenosti a nejsou seznámeny se zařízením, pokud je zajištěn dohled nebo školení týkající se používání zařízení takovým způsobem, aby rizika s ním spojená byla srozumitelná. Děti by měly být poučeny, aby s přístrojem nezacházely jako s hračkou. Čištění a údržbu zařízení by neměly provádět děti bez dozoru.
- Neodpojitelný napájecí kabel může být vyměněn výrobcem, pracovníkem servisu nebo kvalifikovanou osobou.
- Zařízení a napájecí kabel by měly být chráněny před teplem, vodou, vlhkostí, ostrými hranami a dalšími faktory, které by mohly zařízení nebo kabel poškodit.
- Buďte obzvláště opatrní, aby se napájecí kabel nedotýkal horkých / ostrých hran.
- Zařízení nepoužívejte k jiným účelům, než je popsáno v níže uvedeném návodu.
- Neponořujte zařízení do vody ani jej nepoužívejte mokryma rukama.
- Během provozu, nenechávejte zařízení bez dozoru.
- Výrobce neodpovídá za škody způsobené nesprávným použitím výrobku.
- Pokud zařízení nepoužíváte, vždy jej odpojte od zdroje napájení.
- Pokud je napájecí kabel poškozen nebo zařízení nefunguje správně, nelze je používat.

23. Zařízení nesmíte opravovat sami. Zařízení neobsahuje žádné součásti, které by uživatel mohl sám opravit. Demontáž zařízení je zakázána.

24. Používejte pouze originální díly.

PŘED PRVNÍM POUŽITÍM

1. Umístěte spotřebič:

- mimo dosah dětí,
- v dostatečné vzdálenosti od tepelných zdrojů,
- na rovné a stabilní místo,
- v místě se správnou cirkulací vzduchu,
- blízko a přírodního síťového kabelu nebo síťové zásuvky.

2. Připojte kávovar k elektrické síti.

3. Displej se zapne a zůstane v pohotovostním režimu.

4. Pro spuštění displeje se ho stačí dotknout na libovolném místě.

5. Spustí se autotest, zařízení se zahřeje a poté začne automatické čištění. Tento proces se nesmí přerušovat.

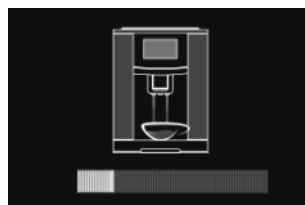

Určení a nastavení tvrdosti vody

Proces odvápnění úzce souvisí s tvrdostí vody - čím tvrdší voda, tím častěji by se měl proces odvápnění provádět. Proto je tak důležité nastavit tvrdost vody před prvním použitím. Chcete-li zjistit úroveň tvrdosti vody, postupujte podle následujících pokynů:

1. Stávající tvrdost vody můžete zjistit testovacím proužkem (není součástí balení).
2. Ponořte testovací proužek asi na 1 sekundu do vody.
3. Otřepete z testovacího proužku přebytečnou vodu. Po 1 minutě můžete odečíst výsledek, objeví se 1, 2, 3 nebo 4 červené čtverečky.

Naplnění zásobníku na vodu

1. Otevřete víko zásobníku na vodu.
2. Uchopte rukojeť a vytáhněte zásobník.
3. Poté jej opláchněte pod tekoucí vodou.
4. Naplňte zásobník na vodu až po značku "max." čerstvou vodou.
5. Zásobník na vodu opět nasadte.
6. Zavřete víko zásobníku na vodu.

Upozornění:

- Do zásobníku na vodu nalívejte pouze čerstvou, studenou a neperlivou vodu.
- Je zakázáno používat jiné tekutiny.
- Nepoužívejte vodu teplou, horkou ani perlivou vodou, protože by mohlo dojít k poškození

zařízení.

- Nedoporučuje se používat toto zařízení v případě, že zásobník na vodu je prázdný.
- Jakmile se na displeji zobrazí FILL WATER (doplňte zásobník na vodu), příprava nápojů není už déle možná. Nejdříve naplňte zásobník na vodu.

Naplnění zásobníku na zrnkovou kávu

1. Do zásobníku na kávu nasypete minimálně 30g zrnkové kávy.
2. Jakmile bude zásobník prázdný, zobrazí se na displeji příslušná informace.

NASTAVENÍ

Chcete-li se dostat do menu nastavení, vyberte na hlavní obrazovce displeje možnost „Nastavení“

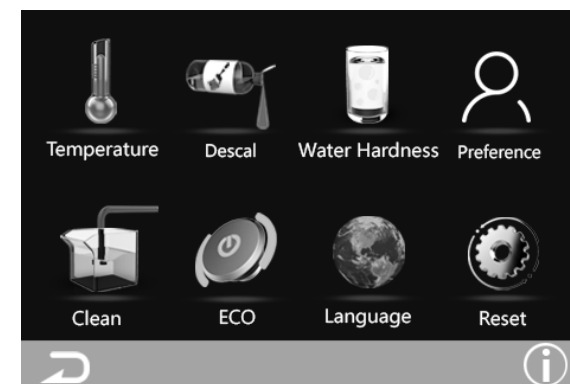

Tvrdost vody



1. V menu nastavení vyberte možnost „Tvrdost vody“
2. Na přístroji lze nastavit čtyři stupně tvrdosti vody podle výsledků vámi provedené testu.
3. Stiskněte tlačítko „OK“ pro potvrzení výběru.
4. Zařízení se automaticky připomene, v případě že je nutné provést odvápnění.
 - Úroveň 1 - po 150 l použité vody
 - Úroveň 2 - po 120 l použité vody
 - Úroveň 3 - po 90 l použité vody
 - Úroveň 4 - po 60 l použité vody

Teplota kávy



1. V menu nastavení vyberte možnost „Teplota“.
2. Vyberte jednu z možností nastavení teploty: „Nízká“, „Střední“ nebo „Vysoká“.
3. Stiskněte tlačítko „OK“ pro potvrzení výběru.

Oblíbené



1. V menu nastavení vyberte možnost „Oblíbené“
2. Chcete-li změnit uložené nastavení přípravy kávy, vyberte ikonu s požadovaným druhem a pomocí tlačítek „+“ a „-“ nastavte objem spařené kávy, intenzitu a pění mléka.

3. V možnostech „Voda“ se v režimu horké vody vybírá její množství
4. V možnostech „Mléko“ se v režimu horkého mléka vybírá jeho množství.

Odvápňení

1. Pro optimální vyčištění kávovaru doporučujeme používat odpovědné odvápnovací tablety, které je nutné umístit do zásobníku s vodou.
2. Pokud je zásobník na vodu prázdný, tak je nutné  ho naplnit vodou.
3. V menu nastavení vyberte možnost „Odvápňení“.
4. Čerpadlo poběží po dobu ještě 30 sekund, poté se na 3 minuty pozastaví a znovu spustí čerpadlo na 30 sekund. Zařízení provede celkem 11 těchto cyklů.
5. Po dokončení úkonu vylijte obsah nádoby s vodou, znovu ji naplňte čistou vodou, následně stiskněte tlačítko „OK“.
6. Zařízení vyčistí zbývající nečistoty a po přečerpání zhruba 1 litru vody ukončí svoji činnost.

Čištění

1. V menu nastavení vyberte možnost „Čištění“
2. Nasadte jednu stranu hadičky do otvoru napěňovače mléka a druhý konec vložte do nádoby s čistou vodou.
3. Pro zahájení procesu stiskněte tlačítko „OK“.

Eco Time

1. V menu nastavení vyberte možnost „Eco Time“.
2. Vyberte dobu, po které se nepoužívané zařízení přepne do režimu spánku.
3. Stiskněte tlačítko „OK“ pro potvrzení výběru.

Jazyk

1. V menu nastavení vyberte možnost „Jazyk“.
2. Vyberte příslušný jazyk a stiskněte tlačítko „OK“ pro potvrzení výběru.

Funkce resetování zařízení

1. V menu nastavení vyberte možnost „Reset“
2. Pro potvrzení restartu stiskněte tlačítko „OK“.

Počet vytvořených nápojů

1. V menu nastavení stiskněte na tlačítko , které se nachází v pravém horním rohu obrazovky.

Nastavení ventilátoru

1. V menu nastavení vyberte možnost „FAN“.
2. Vyberte příslušnou možnost „ON“ nebo „OFF“

Upozornění: Doporučuje se tuto funkci mít neustále zapnutou. Hodí se především při odstraňování přebytečné vodní páry ze zařízení.

Úroveň mletí zrnkové kávy

1. Chcete-li nastavit úroveň mletí zrnka, použijte knoflík vedle otvoru pro vsypání zrnkové kávy.
2. Pokud otočíte knoflíkem proti směru hodinových ručiček bude káva mletá na jemno a chuť kávy bude intenzivnější.

3. Pokud otočíte knoflíkem ve směru hodinových ručiček bude káva mletá na hrubo a chuť kávy bude méně intenzivní.

PŘÍPRAVA KÁVY

1. Postavte šálek pod výpustí kávy.
2. Nasadte jednu stranu hadičky do otvoru napěňovače mléka.
3. Postavte vedle kávovaru nádobku s mlékem a vložte do ní druhý konec hadičky.
4. Na obrazovce vyberte požadovanou kávu, její intenzitu, počet a dobu pění mléka.
5. Pro potvrzení stiskněte tlačítko „OK“.
6. Proces výroby kávy můžete přerušit stisknutím tlačítka X na obrazovce.
7. Proces pění mléka můžete přerušit, tím že se dotknete žluté ikonky kávy během pění.

Nápoje z mleté kávy

1. Zařízení má funkci přípravy nápojů z již namleté zrnkové kávy.
2. Chcete-li zapnout tento režim, stiskněte tlačítko „Mletá káva“ na hlavní obrazovce.
3. Nasypte jednu lžičku mleté kávy do otvoru, která se nachází vedle násypky pro sypání zrnkové kávy
4. Vyberte příslušný druh kávy a pro potvrzení výběru stiskněte tlačítko „OK“

ČIŠTĚNÍ A ÚDRŽBA

- Doporučuje se minimálně jednou denně vypláchnout zásobník na vodu.
- Spařovací jednotku je nutné čistit čistou vodou minimálně jednou za týden.
- Hadičku od napěňovače mléka je nutné čistit po každém použití.
- Odkapávací plech a nádobku na zbytky kávy se doporučuje čistit minimálně jednou za týden.
- Pokud se kávovar delší dobu nepoužívá, potom se doporučuje vyčistit všechny jeho díly.
- Čištění napěňovače mléka:
 1. Uchopte za díly, které jsou označeny na obrázku označeny písmenky A a B a zatlačte směrem dolů.
 2. Poté vytáhněte díl, který na obrázku označený písmenem C.
 3. Díl opláchněte pod tekoucí vodou.
 4. Vraťte zpátky díl C. Dbejte o to, aby jste díl vrátily přesně tam kde byl, tzn do náležitých otvorů.

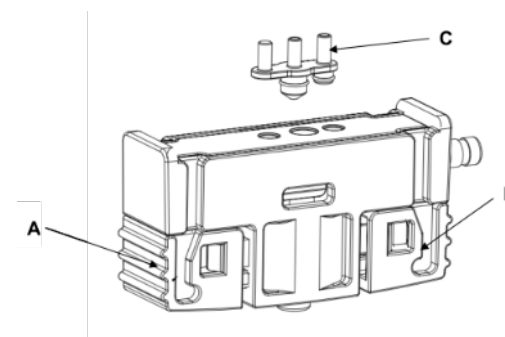

- Čištění spařovací jednotky
 1. Zapněte kávovar.
 2. Do přihrádky na mletou kávu vložte odmašťovací tabletu*.
 3. V nabídce nastavení vyberte „Odvápnění“.
 4. Pak postupujte podle pokynů na displeji.

*Používejte tablety určené k odmaštění spařovacích jednotek dostupných na trhu, jako jsou: PHILIPS Saeco CA6704/10.

SPECIFIKACE

FUNKCE A NEJDŮLEŽITĚJŠÍ SOUČÁSTKY

Velký barevný displej
 Napěňovač mléka
 Odkapávací odnímatelný plech a nádoba na zbytky kávy.
 Odnímatelný zásobník vody
 Automatické čištění
 Automatické odvápnění
 Menu ve 4 jazycích
 Mlýnek na kávu
 Nastavení teploty kávy
 Tichá práce
 Nastavení intenzity kávy
 Zrnková a mletá káva
 Nahříváč šáleků
 Počet vytvořených nápojů
 Nastavení teploty napařování

TECHNICKÉ ÚDAJE

Nastavení objemu kávy: 30-250 ml
 Nastavení intenzity kávy: 5
 Množství mleté kávy: 7 – 12 g
 Nastavení výšky výlevky: 75 – 145 mm
 Tlak čerpadla: 19 bar
 Objem nádoby na zbytky kávy: 10 porcí
 Objem zásobníku vody: 2 l
 Objem zásobníku na zrnkovou kávu: 250 g
 Maximální výkon: 1500 W
 Délka kabelu: 1 m
 Napájení: 220 - 240 V ~ 50 Hz

FYZICKÉ PARAMETRY

Rozměry: 460 x 240 x 340 mm
 Hmotnost: 10 kg

Balení obsahuje: lžičku na mletou kávu, gumovou hadičku, síťový kabel a návod k obsluze



Čeština
Správná likvidace výrobku
 (opotřebované elektrické a elektronické vybavení)



Označení umístěné na výrobku anebo v textech, které se ho týkají, poukazuje na skutečnost, že po vypršení doby používání je zakázáno likvidovat tento výrobek společně s ostatním domovním odpadem. Pro to, abyste se vyhnuli škodlivému vlivu na přírodní prostředí a lidské zdraví v důsledku nekontrolované likvidace odpadů, oddělte tento výrobek od odpadů jiného typu a zodpovědně ho recyklujte za účelem propagace opětovného využití hmotných zdrojů coby stálé praxe. Pro více informací ohledně místa a způsobu recyklace tohoto výrobku, která bude bezpečná pro životní prostředí, domácí uživatelé mohou kontaktovat maloobchodní prodejnu, v níž výrobek zakoupili, nebo orgán místní samosprávy. Firemní uživatelé mohou kontaktovat dodavatele a zkontrolovat podmínky kupní smlouvy. Neodstraňujte výrobek společně s ostatními komerčními odpady.

Vyrobeno v ČR pro Lechpol Electronics Leszek Sp.k., ul. Garwolińska 1, 08-400 Miętne, Polsko.

Danke für den Kauf des TEESA Gerätes. Bitte lesen Sie diese Bedienungsanleitung sorgfältig und bewahren diese auf für späteres Nachschlagen. Der Hersteller übernimmt keine Verantwortung für Schäden, die durch unsachgemäße Handhabung und Verwendung des Produktes verursacht wurden.

SICHERHEITSANLEITUNGEN

Um die Gefahr von Beschädigungen, Feuer, Stromschlag oder anderen Verletzungen zu vermeiden, befolgen Sie die grundlegenden Sicherheitsvorkehrungen bei der Verwendung elektrischer Geräte, einschließlich der folgenden:

1. Lesen Sie diese Bedienungsanleitung sorgfältig, vor Beginn der Installation und Montage. Bewahren Sie die Bedienungsanleitung auf für späteres Nachschlagen
2. Vor dem Anschluss des Gerätes an Netzsteckdose, stellen Sie sicher, dass die auf dem Gerät angegebene Spannung mit der Spannung der Steckdose übereinstimmt.
3. Gerät ist nur für den Hausgebrauch.
4. Reinigen und Lagern Sie das Gerät gemäß den Anweisungen im Kapitel „Reinigung“
5. Schalten Sie das Gerät **IMMER** aus und trennen es von der Stromversorgung:
 - Wenn es nicht richtig funktioniert
 - Wenn ein seltenes Geräusch bei der Verwendung gibt
 - Vor dem Zerlegen
 - Vor der Reinigung
 - Bei Nichtgebrauch
6. Ziehen Sie beim Trennen des Netzkabels von der Steckdose, am Stecker und nicht am Kabel.
7. Das Gerät niemals einschalten wenn der Wasserbehälter leer ist!
8. Verbrühungsgefahr! Niemals den heißen Dampf- oder Wasser-Strahl auf sich selbst oder andere Leute richten!
9. Um die Kaffeemaschine zu bedienen, verwenden Sie immer Griffe oder Knöpfe.
10. Berühren Sie die Kaffeemaschine nicht, wenn diese funktioniert, da Verbrennungsgefahr besteht.
11. Wenn heißes Wasser oder Dampf aus den Düsen erzeugt wird, halten Sie Ihren Körper von der Kaffeemaschine entfernt, um Verbrennungen zu vermeiden.
12. Halten Sie das Gerät außerhalb der Reichweite von Kindern.
13. Das Gerät kann von Kindern benutzt werden, die älter als 8 Jahre alt sind und von Personen mit eingeschränkten physischen, sensorischen oder geistigen Fähigkeiten oder Mangel an Erfahrung und Wissen, wenn sie von einer Person beaufsichtigt und geleitet werden, die für ihre Sicherheit zuständig ist, in einer vorsichtigen Art und Weise und die alle Sicherheits-Vorkehrungen verstanden hat und befolgt wird. Kinder sollten nicht mit diesem Gerät spielen. Kinder sollten nicht die Reinigung und Wartung des Gerätes ohne Aufsicht durchführen.
14. Ein beschädigtes Netzkabel kann nur in einem autorisierten Kundendienst ersetzt werden.
15. Halten Sie das Gerät und sein Kabel fern von Hitze, Wasser, Feuchtigkeit, scharfen Kanten und andere Faktoren, die das Gerät oder das Netzkabel beschädigen könnten.
16. Stellen Sie sicher dass das Netzkabel keine heißen oder scharfen Elemente berührt.
17. Das Produkt nicht für andere Zwecke verwenden, als in dieser Bedienungsanleitung angegeben.

18. Stellen Sie das Gerät nicht ins Wasser oder andere Flüssigkeiten; verwenden Sie es nicht mit nassen oder feuchten Händen.
19. Lassen Sie das Gerät nicht unbeaufsichtigt, wenn es funktioniert.
20. Der Hersteller dieses Produkts ist nicht verantwortlich für Schäden, die durch unsachgemäße Handhabung und Verwendung des Geräts verursacht werden.
21. **IMMER** das Gerät von der Stromversorgung trennen, wenn es nicht verwendet wird.
22. **VERWENDEN SIE NICHT** das Gerät wenn das Kabel oder der Netzstecker beschädigt ist, oder das Gerät defekt ist.
23. Versuchen Sie nicht, dieses Gerät selbst zu reparieren, nur autorisiertes und qualifiziertes Personal darf dieses Produkt reparieren. Das Gerät nie zerlegen.
24. Verwenden Sie kein unautorisiertes Zubehör.

VORBEREITUNG ZUR BENUTZUNG

1. Aufstellen der Kaffeemaschine:
 - Außerhalb der Reichweite von Kindern,
 - Fern von Wasser- und Wärmequellen,
 - Auf einer flachen und stabilen Oberfläche,
 - An einem Ort mit genügend Luftzirkulation,
 - In der Nähe einer Steckdose.
2. Verbinden Sie den Stecker mit dem Stromnetz.
3. Das Display leuchtet auf und wechselt in den Bereitschaftszustand.
4. Berühren Sie das Display um den Bildschirm aufzuwecken.
5. Der Selbsttest-, Aufwärm- und Selbstreinigungs-Prozess beginnt. Dieser Prozess sollte nicht Unterbrochen werden.

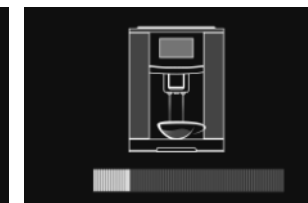
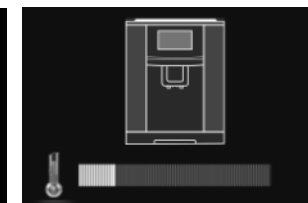

Einstellen der Wasserhärte

Der Entkalkungsprozess ist streng mit der Wasserhärte verbunden. Je härter das Wasser, desto häufiger sollte der Entkalkungsprozess durchgeführt werden. Daher ist es wichtig, die Wasserhärte vor dem ersten Gebrauch einzustellen. Dazu gehen Sie wie folgt vor:

1. Nehmen Sie einen Wasserhärte-Teststreifen (nicht im Lieferumfang).
2. Tauchen Sie den Teststreifen für eine Sekunde komplett in ein Glas Leitungswasser.
3. Danach entfernen Sie den Streifen vom Wasser und schütteln ihn sanft. Nach etwa einer Minute erscheinen 1, 2, 3 oder 4 rote Quadrate abhängig von der Wasserhärte.

Auffüllen des Wasserbehälters

1. Deckel des Wasserbehälters öffnen.
2. Fassen Sie den Wasserbehälter am Griff und ziehen ihn hinaus.
3. Unter rinnendem Wasser ausspülen.

4. Wasserbehälter mit frischem Wasser auffüllen. Die MAX Markierung nicht überschreiten.
5. Wasserbehälter korrekt wieder an seinen Platz einfügen.
6. Deckel des Wasserbehälters schließen.

Hinweis:

- Um den Wasserbehälter zu füllen, darf nur frisches Wasser (ohne Kohlensäure) verwendet werden.
- Füllen Sie niemals andere Flüssigkeiten ein.
- Verwenden Sie kein warmes oder heißes Wasser, da dies das Gerät beschädigen könnte.
- Schalten Sie das Gerät nicht ein, wenn der Wasserbehälter leer ist.
- Wenn am Display WASSER FÜLLEN erscheint, ist Kaffeebrühen nicht mehr möglich. Sie müssen zuerst den Wasserbehälter wieder auffüllen.

Auffüllen des Kaffeebohnenbehälters

1. Füllen Sie mindestens 30 g Bohnen in den Kaffeebohnenbehälter.
2. Wenn der Behälter leer ist, erscheint eine zugehörige Meldung im Display.

EINSTELLUNGEN

Um das Einstellungsmenü aufzurufen, wählen Sie "Einstellungen"  vom Hauptbildschirm.

**Wasserhärte**

1. Wählen Sie "Wasserhärte" im Einstellungsmenü.
2. Wählen zwischen vier Stufen von Wasserhärte, abhängig vom Test der Wasserhärte des Leitungswassers.
3. Drücken Sie die Taste "OK" zum Bestätigen.
4. Das Gerät erinnert Sie automatisch daran, den Entkalkungsprozess durchzuführen:
 - Stufe 1 – nach Benutzen von 150 l Wasser
 - Stufe 2 – nach Benutzen von 120 l Wasser
 - Stufe 3 – nach Benutzen von 90 l Wasser
 - Stufe 4 – nach Benutzen von 60 l Wasser

Kaffeetemperatur

1. Wählen Sie "Kaffeetemperatur" im Einstellungsmenü.
2. Wählen Sie eine der Temperatureinstellungen: "Niedrig", "Mittel" oder "Hoch".
3. Drücken Sie die Taste "OK" zum Bestätigen.

Vorlieben

1. Wählen Sie im Einstellungsmenü "Vorlieben".
2. Um die gespeicherten Einstellungen des zubereiteten Kaffees zu ändern, wählen Sie das Symbol des gewünschten Kaffees und stellen mit den Tasten "+" und "-" die Menge des gebrühten Kaffees, seine Stärke und die Zeit zum Aufschäumen der Milch ein.
3. In der Option "Wasser" wird die Wassermenge im Heißwassermodus ausgewählt.
4. In der Option "Milch" wird die Milchmenge im Heißmilchmodus ausgewählt.

Entkalkung

1. Entkalkungsmittel für Kaffeemaschinen gemäß den Empfehlungen des Waschmittelherstellers in den Wasserbehälter geben.
2. Wenn der Wasserbehälter nicht voll ist, füllen Sie ihn wieder mit Wasser auf.
3. Wählen Sie im Einstellungsmenü "Entkalken". 
4. Die Wasserpumpe läuft 30 Sekunden lang, hält dann 3 Minuten lang an und startet die Pumpe 30 Sekunden lang neu. Das Gerät führt 11 solche Zyklen durch.
5. Gießen Sie nach Abschluss des Entkalkungs-Prozesses den Inhalt des Wasserbehälters aus, füllen sauberes Wasser nach und drücken die Taste "OK".
6. Das Gerät reinigt die verbleibenden Elemente und stoppt, nachdem etwa 1 Liter Wasser gepumpt wurde.

Reinigung

1. Wählen Sie im Einstellungsmenü "Reinigen".
2. Schließen Sie den Gummischlauch an die Öffnung des Milchsäumers an und führen das andere Ende in ein Gefäß mit sauberem Wasser ein.
3. Drücken Sie die Taste "OK", um den Vorgang zu starten.

Eco Time

1. Wählen Sie im Einstellungsmenü "Eco Time".
2. Wählen Sie die Zeit aus, nach der das Gerät, wenn es nicht verwendet wird, in den Ruhezustand wechselt.
3. Bestätigen Sie mit "OK".

Sprache

1. Wählen Sie im Einstellungsmenü "Sprache".
2. Wählen Sie die Sprache aus und bestätigen mit "OK".

Auf Werkseinstellungen zurückgesetzt

1. Wählen Sie im Einstellungsmenü "Zurücksetzen".
2. Bestätigen Sie das Zurücksetzen mit der Taste "OK".

Tassenzähler

1. Drücken Sie im Einstellungsmenü die Taste  in der unteren rechten Ecke des Bildschirms.

Lüftereinstellungen

1. Wählen Sie im Einstellungsmenü "LÜFTER".
2. Wählen Sie die Option "EIN" oder "AUS".

Hinweis: Es wird empfohlen, diese Funktion auf Ein zu setzen. Dies ist hilfreich, um überschüssigen Wasserdampf aus dem Gerät zu entfernen.

Mahlgrad der Bohnen

1. Um den Mahlgrad der Bohnen einzustellen, verwenden Sie die Taste neben dem Einfüllschacht für die Kaffeebohnen.
2. Wenn gegen den Uhrzeigersinn eingestellt, ist die Pulvergröße fein und der Kaffeegeschmack stärker.
3. Bei Einstellung im Uhrzeigersinn ist die Pulvergröße grob und der Kaffeegeschmack schwach.

KAFFEEZUBEREITUNG

1. Stellen Sie eine Tasse unter der Kaffeedüse.
2. Verbinden Sie ein Ende des Gummischlauchs mit dem Milchschaumer.
3. Stellen Sie einen Behälter mit Milch neben die Kaffeemaschine und führen das andere Ende des Gummischlauchs hinein.
4. Wählen Sie am Display den gewünschten Kaffee, seine Stärke, Menge und die Zeit zum Aufschäumen der Milch aus.
5. Bestätigen Sie mit "OK".
6. Der Kaffee-Zubereitungsprozess kann durch Berühren der Taste X am Display unterbrochen werden.
7. Der Kaffee-Zubereitungsprozess kann durch Berühren des gelben Kaffeesymbols am Display unterbrochen werden.

Kaffeepulverbrühfunktion

1. Das Gerät hat die Funktion, gemahlene Kaffeebohnen zu benutzen.
2. Um diesen Modus zu aktivieren, drücken Sie die Taste "Pulver" auf dem Hauptbildschirm.
3. Gießen Sie einen Löffel gemahlene Kaffeebohnen in das Loch neben den Kaffeebohnen.
4. Wählen Sie auf dem Hauptbildschirm den gewünschten Kaffee aus und bestätigen mit der Taste "OK".

REINIGUNG UND WARTUNG

- Es wird empfohlen, den Wasserbehälter mindestens einmal täglich zu spülen.
- Die Brüheinheit sollte mindestens einmal pro Woche mit einem trockenen Tuch gereinigt werden.
- Der Milchschaumer sollte nach jedem Gebrauch gereinigt werden.
- Der Abfallbehälter und die Auffangschale sollten mindestens einmal pro Woche gereinigt

werden.

- Wenn das Gerät längere Zeit nicht benutzt wird, wird empfohlen, alle Elemente zu reinigen, um das Gerät sauber zu lassen.
- Reinigung der Milchschaumers
 1. Drücken Sie Teil A und Teil B, um das Milchaufschäumungssystem von der Kaffeemaschine zu trennen.
 2. Entfernen Sie Teil C vom Milchschaumer.
 3. Entfernen Sie die restliche Milch mit fließendem Wasser
 4. Setzen Sie Teil C wieder in den Milchschaumer ein. Denken Sie daran, es an den Löchern im Milchschaumer auszurichten.

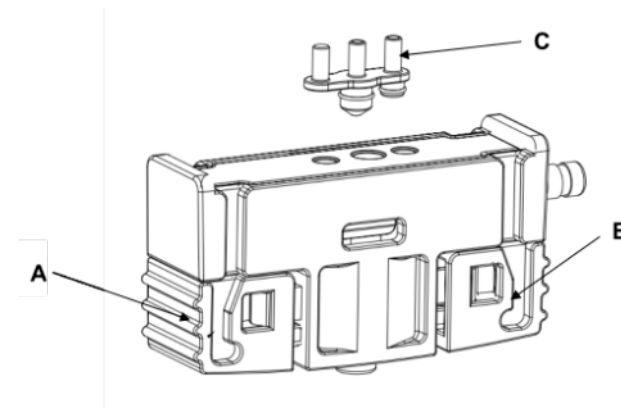

- Reinigung des Brühblocks
 1. Schalten Sie die Maschine ein.
 2. Geben Sie eine Kaffeefettlöser-Tablette* in die Kaffeepulveröffnung.
 3. Wählen Sie im Einstellungsmenü die Option „Entkalken“.
 4. Folgen Sie dann den Anweisungen, die auf dem Display angezeigt werden.

* Verwenden Sie auf dem Markt erhältliche Tabletten zur Fettlösung von Brühblöcken, wie z. B. PHILIPS Saeco CA6704/10 oder andere.

SPECIFIKACE**FUNKTIONEN**

Farbiger Full-Touch-Bildschirm
 Milchschaumer
 Abnehmbare Brüheinheit
 Abnehmbarer Wassertank
 Automatische Reinigung
 Automatische Entkalkung
 Menü in 4 Sprachen
 Kaffeemühle
 Einstellbare Kaffeetemperatur

Leiser Betrieb
 Einstellbare Kaffeestärke
 Kaffeebohnen oder gemahlener Kaffee
 Tassenwärmer
 Tassenzähler
 Einstellbare Kaffeetemperatur

TECHNISCHE DATEN

Kaffeevolumen-Regelung: 30 - 250 ml
 Kaffeestärke-Einstellungen: 5
 Menge gemahlene Kaffees: 7 - 12 g
 Höhenverstellbarer Kaffeemilchlauf: 75 - 145 mm
 Pumpendruck: 19 bar
 Satzbehälterkapazität: 10 Tassen
 Wasserbehälterkapazität: 2 l
 Kaffeebohnenkapazität: 250 g
 Maximale Leistung: 1500 W.
 Kabellänge: 1 m
 Stromversorgung: 220 - 240 V ~ 50 Hz

PHYSIKALISCHE PARAMETER

Abmessungen: 460 x 240 x 340 mm
 Gewicht: 10 kg

Im Set: Löffel für Kaffeepulver, Gummischlauch für Milchschaumer, Netzkabel, Bedienungsanleitung



Deutsch
Korrekte Entsorgung dieses Produkts
(Elektromüll)



(Anzuwenden in den Ländern der Europäischen Union und anderen europäischen Ländern mit einem separaten Sammelsystem)
 Die Kennzeichnung auf dem Produkt bzw. auf der dazugehörigen Literatur gibt an, dass es nach seiner Lebensdauer nicht zusammen mit dem normalen Haushaltsmüll entsorgt werden darf. Entsorgen Sie dieses Gerät bitte getrennt von anderen Abfällen, um der Umwelt bzw. der menschlichen Gesundheit nicht durch unkontrollierte Müllbeseitigung zu schaden. Recyceln Sie das Gerät, um die nachhaltige Wiederverwertung von stofflichen Ressourcen zu fördern. Private Nutzer sollten den Händler, bei dem das Produkt gekauft wurde, oder die zuständigen Behörden kontaktieren, um in Erfahrung zu bringen, wie sie das Gerät auf umweltfreundliche Weise recyceln können. Gewerbliche Nutzer sollten sich an Ihren Lieferanten wenden und die Bedingungen des Kaufvertrags konsultieren. Dieses Produkt darf nicht zusammen mit anderem Gewerbemüll entsorgt werden.

Hergestellt in China für Lechpol Electronics Leszek Sp.k., ul. Garwolińska 1, 08-400 Miętne.

Thank you for purchasing TEESA appliance. Read this instruction manual and keep it for future reference. Producer does not take responsibility for damages caused by inappropriate handling and use of the product.

SAFETY INSTRUCTIONS

In order to reduce the risk of injuries or damages, follow basic safety precautions applied when using any electrical device, including the following:

1. Read the entire instruction manual before you start installation and assembly and keep it for future reference. Keep the manual for future reference.
2. Before connecting the device to power supply socket, make sure the voltage indicated on the device corresponds to the voltage in the power supply socket.
3. Appliance for household use only.
4. Clean and store this appliance in accordance to instructions listed in "Cleaning" section.
5. ALWAYS turn off the device and disconnect it from the mains supply:
 - if it's not operating correctly
 - if there's an uncommon voice when using
 - before disassembling the device
 - before cleaning
 - when not in use
6. When you disconnect the power cord of the device, grasp and pull the plug, not the cord/cable.
7. Do not turn on the device if the water tank is empty.
8. Danger of scalding! Never direct the jet of hot steam or water towards yourself or other people!
9. To operate the coffee machine always use handles or knobs.
10. Do not touch the coffee machine when it is working as this brings the risk of burning
11. When hot water is being generated from the nozzles keep your body at the distance from the coffee machine to prevent scorch.
12. Keep the device out of the reach of children.
13. This appliance may be used by children who are above 8 years old and by persons with reduced physical, sensory or mental capabilities, or lack of experience and knowledge, if they are supervised and guided by a person who is responsible for their safety in a cautious manner for all the safety precautions being understood and followed. Children should be supervised to ensure that they do not play with the appliance. Children should not perform cleaning and servicing of the device unsupervised.
14. Fixed power cable may only be replaced in an authorized service point.
15. Keep the device and its cord/cable away from heat, water, moisture, sharp edges and any other factor which may damage the appliance or its cord.
16. Make sure the power cord does not touch any hot or sharp elements.
17. Do not use the product for purposes different from displayed in this operating manual.
18. Do not place the appliance in water or any liquid; nor handle/use it with wet or moist hands.
19. Do not leave the appliance unattended when it's working.
20. Producer of this product is not responsible for damages caused by inappropriate handling and using of the device.

21. ALWAYS disconnect the product from the power mains when it is not in use.
22. DO NOT use this device if the cord or the plug is damaged, or the appliance is broken.
23. Do not attempt to repair this device yourself. Only authorized and qualified personnel may repair this device. Never disassemble this device.
24. Use only authorized accessories.

PREPARATION FOR USE

1. Locate the coffee machine:
 - out of the reach of children,
 - away from water and heat sources
 - on a stable and flat surface,
 - in a properly ventilated place,
 - near the power mains socket.
2. Connect the power cord to the power supply socket.
3. The display will turn on and stay in standby mode (Pic. 1).
4. Touch anywhere on the display to wake up the screen.
5. The self-test, warm-up, and self-cleaning processes begin. This process should not be interrupted (Pics 2 and 3).



Picture 1



Picture 2

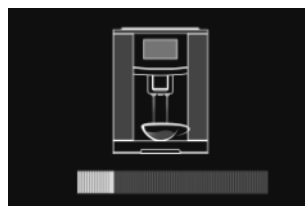

Picture 3

Setting the water hardness

Descaling process is strictly connected with the water hardness. The harder the water, the more often descaling process should be performed. Therefore it is important to set the water hardness before first use. To do this proceed as follows:

1. Take the water hardness test strip (not included)
2. Dip the strip completely into a glass of tap water for a second.
3. Then remove the strip from the water and shake it gently. After about one minute 1, 2, 3 or 4 red squares appear depending on the hardness of the water.

Filling the water tank

1. Open the water container cover.
2. Grab the handle of the water tank and pull it out.
3. Rinse it under running water.
4. Fill the water tank with fresh water. Do not exceed the MAX level.
5. Correctly reassemble the water tank back into place.
6. Close the water tank cover.

Note:

- To fill the water tank, use only fresh, non-sparkling water.

- Never fill in other liquid.
- Do not use warm or hot water as this may damage the device.
- Do not turn on the device if the water tank is empty.
- When FILL WATER appears on the display, brewing coffee is no longer possible. You must refill the water tank first.

Filling the coffee beans container

1. Pour at least 30 g of beans into the coffee bean container.
2. If the container is empty, an appropriate message will appear on the display.

SETTINGS

To enter the settings menu, select "Settings"  from the main screen.

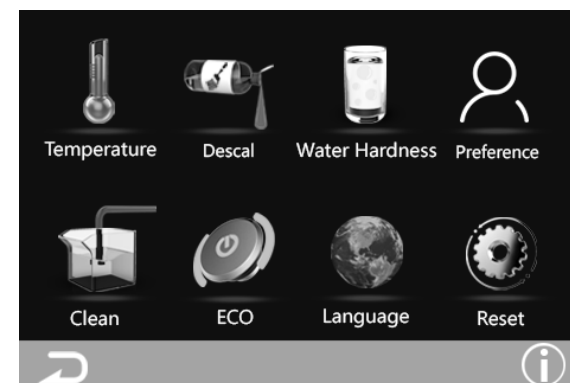

Water hardness

1. Select "Water hardness" in the settings menu .
2. Choose from four levels of water hardness depending on the result of the tap water hardness test.
3. Press "OK" button to confirm.
4. The device will automatically remind you to carry out the descaling process:
 - Level 1 - after using 150 l of water
 - Level 2 - after using 120 l of water
 - Level 3 - after using 90 l of water
 - Level 4 - after using 60 l of water

Coffee temperature

1. Select "Coffee temperature"  in the settings menu
2. Select one of the temperature settings: "Low", "Medium" or "High".
3. Press "OK" button to confirm.

Preference

1. Select "Preference"  in the settings menu
2. To change the saved preferences of the coffee made, select the icon of the required coffee and use the "+" and "-" buttons to set the volume of brewed coffee, its strength and the

time of frothing the milk.

- In the "Water" option, the amount of water is selected in hot water mode.
- In the "Milk" option, the amount of milk is selected in hot milk mode.

Descale

- Add descaling agent for coffee machines to the water container according to the detergent manufacturer's recommendations.
- If the water container is not full, refill it with water.
- Select "Descale"  in the settings menu.
- The water pump will run for 30 seconds, then will pause for 3 minutes and restart the pump for 30 seconds. The device will perform 11 such cycles.
- After finishing work, pour out the contents of the water container and refill it with clean water, then press the "OK" button
- The device will clean the remaining elements and will stop working after pumping about 1 liter of water.

Clean

- Select "Clean"  in the settings menu.
- Connect the rubber tube to the opening of the milk frother and insert the other end into a vessel with clean water.
- Press "OK" button to start process.

Eco Time

- Select "Eco Time"  in the settings menu.
- Select the time after which the device, which is not being used, enters the sleep state.
- Confirm with "OK" button.

Language

- Select "Language"  in the settings menu.
- Choose the language and confirm with "OK" button.

Factory reset

- Select "Factory reset"  in the settings menu.
- Confirm reset with "OK" button.

Cup counter

- In the settings menu, press the  button located in the lower right corner of the screen.

Fan settings

- Select "FAN" in the settings menu.
- Select "ON" or "OFF" option.

Note: It is recommended that you set this feature to On. This is helpful in removing excess water vapor from the device.

Grinding level of beans

- To set the grinding level of beans, use the knob next to the coffee beans insertion hole.
- If anti-clockwise adjusted, the powder size will be fine and coffee taste stronger.
- If clockwise adjusted, the powder size will be coarse and coffee taste weak.

COFFEE PREPARATION

- Place a cup under the coffee outlet.
- Connect one end of the rubber tube to the milk frother.
- Place a container with milk next to the coffee machine and insert the other end of the rubber tube into it.
- On the screen, select the desired coffee, its strength, amount and time of frothing the milk.
- Confirm with "OK" button.
- The coffee-making process can be interrupted by touching the X button on the screen.
- The coffee-making process can be interrupted by touching yellow coffee icon on the screen.

Coffee powder brew function

- The device has the function of preparing pre-ground coffee.
- To activate this mode, press the "Powder" button on the main screen.
- Pour one spoon of ground coffee into the hole next to the coffee beans.
- Select desired coffee on the main screen and confirm with "OK" button.

CLEANING

- It is recommended to rinse the water container at least once a day.
- Brewing unit should be cleaned at least once a week using dry cloth.
- The milk frother tube should be cleaned after each use.
- Dump container and drip tray should be cleaned at least one a week.
- If the machine is not used for a long time, it is recommended to clean all elements so as to leave the machine clean.
- Milk frother cleaning:
 - Press Part A and Part B to disassemble the milk frother system from the coffee machine.
 - Remove Part C from the milk frother.
 - Use running water to remove the remaining milk inside
 - Place Part C back into the milk frother. Remember to properly match it with the holes in the frother.

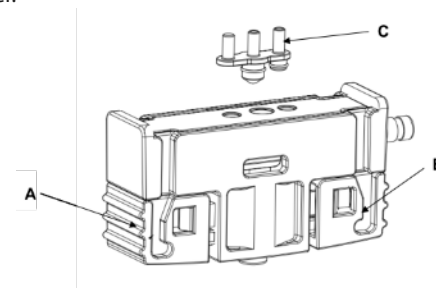

- Cleaning the brewing block
 1. Turn on the machine.
 2. Put a degreasing tablet* into the powdered coffee hole.
 3. In the settings menu, select the "Descale" option.
 4. Then follow the instructions that appear on the display.

* Use tablets designed for degreasing brewing blocks available on the market such as PHILIPS Saeco CA6704/10, among others.

SPECIFICATION

FUNCTIONS

Easy programming and full touch colorful visual screen

Milk frother

Removable brewing unit

Removable water tank

Automatic cleaning

Automatic descaling

Menu in 4 languages

Coffee grinder

Adjustable coffee temperature

Silent work

Adjustable coffee strength

Possibility of using coffee beans and ground coffee

Cup warmer

Cup counter

Adjustable coffee temperature

TECHNICAL DATA

Coffee volume control: 30 – 250 ml

Coffee strength settings: 5

Amount of ground coffee: 7 – 12 g

Height adjustable coffee-milk spout: 75 – 145 mm

Pump pressure: 19 bar

Waste coffee cake capacity: 10 cups

Water container capacity: 2 l

Coffee beans container capacity: 250 g

Maximum power: 1500 W

Cable length: 1 m

Power supply: 220 – 240 V ~ 50 Hz

PHYSICAL PARAMETERS

Dimensions: 460 x 240 x 340 mm

Weight: 10 kg

In set: spoon for coffee powder, rubber tube for milk frother, power cord, user's manual



English
Correct Disposal of This Product
(Waste Electrical & Electronic Equipment)



(Applicable in the European Union and other European countries with separate collection systems) This marking shown on the product or its literature, indicates that it should not be disposed with other household wastes at the end of its working life. To prevent possible harm to the environment or human health from uncontrolled waste disposal, please separate this from other types of wastes and recycle it responsibly to promote the sustainable reuse of material resources. Household users should contact either the retailer where they purchased this product, or their local government office, for details of where and how they can take this item for environmentally safe recycling. Business users should contact their supplier and check the terms and conditions of the purchase contract. This product should not be mixed with other commercial wastes for disposal.

Made in China for Lechpol Electronics Leszek Sp.k., ul. Garwolińska 1, 08-400 Miętne.

Merci d'avoir acheter l'appareil TEESA. Avant l'utilisation de l'appareil, lire attentivement le mode d'emploi et le garder pour une consultation ultérieure. Le fabricant n'est pas responsable d'une utilisation inappropriée du produit.

SÉCURITÉ

Pour éviter les dommages et les blessures, respecter les consignes de sécurité essentielles appliquées pour l'utilisation des appareils électriques, y compris celles détaillées ci-après:

1. Avant l'utilisation, lire attentivement le mode d'emploi, même si un appareil similaire a déjà été utilisé. Garder le mode d'emploi pour le consulter ultérieurement.
2. Avant de brancher l'appareil, vérifier la conformité de la tension de courant dans la prise secteur avec la tension de l'appareil.
3. L'appareil est exclusivement destiné à une utilisation ménagère.
4. Nettoyer et entreposer l'appareil conformément aux consignes indiquées dans la rubrique « Nettoyage ».
5. Toujours éteindre l'appareil et le débrancher de l'alimentation électrique :
 - si l'appareil ne fonctionne pas correctement,
 - si le bruit produit par l'appareil n'est pas typique pour son fonctionnement ou témoigne d'une anomalie,
 - avant le démontage,
 - avant le nettoyage,
 - si l'appareil n'est pas utilisé.
6. Pour débrancher l'appareil de l'alimentation, saisir et tirer par la fiche. Ne jamais tirer par le câble.
7. Ne pas mettre en marche l'appareil si le réservoir d'eau est vide.
8. Danger de brûlures ! Il est interdit de diriger le jet d'eau chaude et de vapeur sur soi ou sur d'autres personnes.
9. Toujours manipuler l'appareil à l'aide des poignées et des boutons.
10. Ne pas toucher l'appareil lors de son fonctionnement, car ceci entraîne un risque de brûlures.
11. Pour éviter les brûlures, faire particulièrement attention et rester à distance sûre de l'appareil, lorsque de l'eau et de la vapeur chaudes s'en dégagent.
12. Entreposer l'appareil dans un endroit hors de portée des enfants.
13. Cet appareil peut être utilisé par des enfants âgés d'au moins 8 ans et par des personnes ayant des capacités physiques, sensorielles ou mentales réduites ainsi que par des personnes ne possédant pas d'expérience ni de connaissances, si ces personnes sont surveillées ou si des instructions concernant l'utilisation de l'appareil en toute sécurité leur ont été fournies, de manière à ce que tous les risques encourus soient compris. Informer les enfants que cet appareil n'est pas un jouet. Le nettoyage et la maintenance de l'appareil ne doivent pas être réalisés par des enfants sans surveillance.
14. Seul le fabricant, un service agréé ou une personne dûment qualifiée peuvent remplacer le câble d'alimentation non détachable.
15. Garder l'appareil et le câble d'alimentation loin des sources de chaleur, d'eau, d'humidité, de bords tranchants et d'autres facteurs qui pourraient endommager l'appareil ou le câble.
16. Veiller particulièrement à ce que le câble d'alimentation ne touche pas les bords tranchants / les surfaces chaudes.

17. Ne pas utiliser l'appareil à d'autres fins que celles décrites dans le présent mode d'emploi.
18. Ne pas plonger l'appareil dans l'eau, ni l'utiliser avec les mains mouillées.
19. Ne pas laisser l'appareil sans surveillance lors de son fonctionnement.
20. Le fabricant n'est pas responsable des dommages causés par l'utilisation incorrecte de l'appareil.
21. Toujours débrancher l'appareil de l'alimentation électrique, s'il n'est pas utilisé.
22. Il est interdit d'utiliser l'appareil, si le câble d'alimentation est endommagé ou l'équipement ne fonctionne pas correctement.
23. Il est interdit de réparer l'appareil par vous-même. Seules les personnes autorisées et dûment qualifiées peuvent réparer l'appareil. Il est interdit de démonter l'appareil.
24. Ne pas utiliser d'accessoires qui ne sont pas d'origine.

PRÉPARATION À L'UTILISATION

1. Placer l'appareil:
 - hors de portée des enfants,
 - loin de l'eau et des sources de chaleur,
 - sur une surface stable et plane,
 - avec une bonne circulation de l'air,
 - à proximité d'une prise d'alimentation
2. Brancher l'appareil à l'alimentation électrique.
3. L'écran d'affichage s'allume et reste en mode de veille.
4. Toucher l'écran d'affichage à n'importe quel endroit pour activer l'écran.
5. Le processus de test automatique, de réchauffement et de nettoyage automatique commence. Ne pas interrompre ce processus.

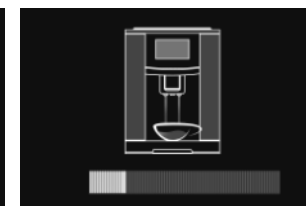
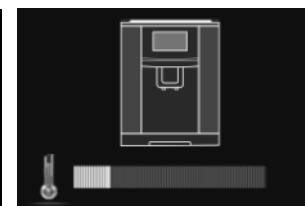

Détermination et réglage de la dureté de l'eau

Le processus de détartrage est étroitement lié à la dureté de l'eau - plus l'eau est dure, plus souvent il faut procéder au détartrage. C'est pour cette raison qu'il est très important de régler le niveau de dureté de l'eau avant la première utilisation. Pour déterminer la dureté de l'eau, suivre les consignes décrites ci-dessous:

1. Se munir d'une bandelette de test pour tester la dureté de l'eau (non fournie).
2. Plonger entièrement la bandelette dans un verre d'eau du robinet pendant 1 seconde.
3. Retirer la bandelette de l'eau et l'agiter légèrement. Selon la dureté de l'eau, après environ une minute, 1, 2, 3 ou 4 carrés rouges apparaîtront.

Remplissage du réservoir d'eau

1. Ouvrir le couvercle du réservoir d'eau.

2. Saisir la poignée et retirer le réservoir.
3. Le rincer ensuite sous l'eau courante.
4. Remplir le réservoir d'eau fraîche. Ne pas remplir le réservoir d'eau au-dessus de l'indication MAX.
5. Installer correctement le réservoir d'eau rempli dans la machine à café.
6. Fermer le couvercle du réservoir d'eau.

Attention:

- Verser dans le réservoir d'eau uniquement de l'eau fraîche plate.
- Il est interdit d'utiliser d'autres liquides.
- Ne pas utiliser d'eau tiède ni chaude, car ceci peut endommager l'appareil.
- Ne pas mettre en marche l'appareil si le réservoir d'eau est vide.
- Lorsque le message FILL WATER (remplir le réservoir d'eau) s'affiche sur l'écran d'affichage, il n'est plus possible de préparer les boissons. Il faut d'abord remplir le réservoir d'eau.

Remplissage du réservoir à grains

1. Verser au moins 30 g de grains dans le réservoir à grains de café.
2. Si le réservoir reste vide, le message correspondant s'affiche sur l'écran d'affichage.

RÉGLAGES

Pour entrer dans le menu des réglages, sélectionner l'option „Réglages”  sur l'écran principal.

**Dureté de l'eau**

1. Choisir dans le menu des réglages l'option „Dureté de l'eau” .
2. Sélectionner l'un des niveaux de dureté de l'eau, selon le résultat du test de dureté de l'eau réalisé.
3. Appuyer sur la touche « OK » pour confirmer le choix.
4. L'appareil rappellera la nécessité de réaliser le processus de détartrage:
 - Niveau 1 – après l'utilisation de 150 l d'eau
 - Niveau 2 – après l'utilisation de 120 l d'eau
 - Niveau 3 – après l'utilisation de 90 l d'eau
 - Niveau 4 – après l'utilisation de 60 l d'eau



Température du café

1. Choisir dans le menu des réglages l'option „Température” .
2. Choisir l'un des réglages de température : „Basse”, „Modérée” ou „Haute”.
3. Appuyer sur la touche „OK” pour confirmer le choix.

Préférences

1. Choisir dans le menu des réglages l'option „Préférences” .
2. Pour modifier les préférences sauvegardées du café préparé, sélectionner l'icône du café choisi et à l'aide des touches „+” et „-” choisir le volume de café, sa force et le temps de mousser le lait.
3. Dans l'option „Eau”, choisir le volume pour le mode eau chaude.
4. Dans l'option „Lait”, choisir le volume pour le mode lait chaud.

Détartrage

1. Ajouter du produit de détartrage pour les machines à café dans le réservoir d'eau, en suivant les consignes du fabricant du produit de détartrage.
2. Si le réservoir d'eau n'est pas plein, le remplir d'eau. .
3. Choisir dans le menu des réglages l'option „Détartrage” .
4. La pompe d'eau fonctionnera pendant 30 secondes, elle s'arrêtera ensuite pour 3 minutes et après, elle se remettra en marche pour 30 secondes encore. L'appareil réalisera 11 cycles.
5. Une fois le travail terminé, déverser le contenu du réservoir d'eau et le remplir d'eau fraîche, appuyer ensuite sur la touche „OK”.
6. L'appareil nettoiera les éléments restants et terminera le travail après le pompage d'environ 1 l d'eau.

Nettoyage

1. Choisir dans le menu des réglages l'option „Nettoyage” .
2. Raccorder le tube en caoutchouc à l'orifice du mousseur à lait et placer l'autre extrémité dans un récipient avec de l'eau propre.
3. Appuyer sur la touche „OK” pour commencer l'opération.

Eco Time

1. Choisir dans le menu des réglages l'option „Eco Time” .
2. Choisir le temps après lequel l'appareil non utilisé passera en mode de veille.
3. Confirmer la sélection à l'aide de la touche „OK”.

Langue

1. Choisir dans le menu des réglages l'option „Langue” .
2. Choisir la langue et confirmer à l'aide de la touche „OK”.

Réinitialisation de l'appareil

1. Choisir dans le menu des réglages l'option „Reset” .
2. Confirmer la réinitialisation de l'appareil avec la touche „OK”.

Compteur des cafés préparés

1. Appuyer sur la touche  dans le menu des réglages, elle se trouve dans l'angle droit inférieur de l'écran.

Réglage du ventilateur

1. Choisir dans le menu des réglages l'option „FAN”.
2. Sélectionner l'option „ON” ou „OFF”.

Attention: Il est conseillé de garder cette fonction activée. Elle est utile pour éliminer l'excès de vapeur de l'appareil.

Degré de mouture du café

1. Pour régler le degré de mouture du café, utiliser le bouton rotatif se trouvant à côté de l'orifice de versement du café en grains.
2. Si le bouton rotatif est tourné dans le sens contraire des aiguilles d'une montre, le café est moulu plus finement et il est également plus fort.
3. Si le bouton rotatif est tourné dans le sens des aiguilles d'une montre, la mouture est plus grossière et le café moins fort.

PRÉPARATION DU CAFÉ

1. Placer un récipient sous la sortie de café.
2. Raccorder une extrémité du tube en caoutchouc au mousser de lait.
3. Placer un récipient avec du lait à côté de la machine à café et placer dedans l'autre extrémité du tube.
4. Sélectionner sur l'écran le café voulu, son intensité, sa quantité et le temps de mousser le lait.
5. Confirmer la sélection en appuyant sur la touche « OK ».
6. Il est possible d'interrompre la préparation du café à l'aide de la touche X sur l'écran.
7. Il est possible d'arrêter de mousser le lait en appuyant sur l'icône jaune du café en cours de la préparation de la mousse.

Utilisation du café moulu

1. L'appareil possède la fonction de préparation de café déjà moulu.
2. Pour activer ce mode, appuyer sur la touche „Café moulu” sur l'écran principal.
3. Verser une cuillère de café moulu dans l'orifice se trouvant à côté de l'entrée pour le café en grains.
4. Sélectionner sur l'écran le type de café souhaité et confirmer en appuyant sur la touche „OK”.

NETTOYAGE ET MAINTENANCE

- Il est conseillé de rincer le réservoir d'eau au mois une fois par jour.
- Nettoyer le percolateur à l'eau claire au moins une fois par semaine.
- Laver le tube du mousser de lait après chaque utilisation.
- Il est recommandé de nettoyer l'égouttoir et le réservoir à marc au moins une fois par

semaine.

- Si l'appareil n'est pas utilisé pendant un certain temps, il est recommandé de nettoyer tous les éléments pour laisser la machine à café propre.
- Nettoyage du mousser à lait :
 1. Saisir les éléments marqués par les lettres A et B sur l'image, ainsi que l'élément en bas.
 2. Retirer l'élément marqué sur l'image par la lettre C.
 3. Rincer l'élément à l'eau courante.
 4. Placer l'élément C dans le mousser. Veiller à bien le faire correspondre aux orifices dans le mousser.

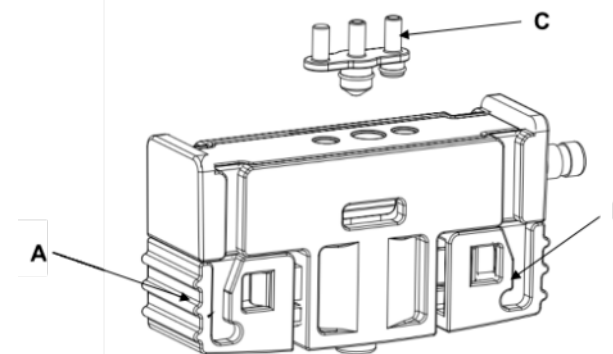

- Nettoyage du percoateur
 1. Mettre en marche la machine à café.
 2. Placer une pastille dégraissante dans l'orifice à café moulu*.
 3. Dans le menu, choisir l'option « Détartrage ».
 4. Ensuite, suivre les consignes qui s'affichent sur l'écran d'affichage.
- * Utiliser des pastilles dégraissantes pour les percolateurs, disponibles sur le marché comme p.ex. PHILIPS Saeco CA6704/10.

DONNÉES TECHNIQUES

FONCTIONS

Grand écran d'affichage couleur
 Mousser à lait
 Égouttoir amovible et réservoir à marc
 Réservoir d'eau amovible
 Nettoyage automatique
 Détartrage automatique
 Menu en 4 langues
 Moulin à café

Réglage de la température du café préparé
Fonctionnement silencieux
Réglage de l'intensité du café
Café en grains ou moulu
Chauffe-tasses
Compteur des cafés préparés
Réglage de la température de préparation

DONNÉES TECHNIQUES

Réglage de la taille du café: 30-250 ml
Réglage de l'intensité du café: 5
Quantité de café moulu: 7 – 12 g
Hauteur de versement réglable: 75 – 145 mm
Pression de la pompe: 19 bars
Capacité du réservoir à marc: 10 portions
Capacité du réservoir d'eau: 2 l
Capacité du réservoir à grains: 250 g
Puissance maximale: 1500 W
Longueur du câble: 1 m
Alimentation: 220 - 240 V ~ 50 Hz

PARAMÈTRES PHYSIQUES

Dimensions: 460 x 240 x 340 mm
Poids: 10 kg

Dotation: cuillère pour le café moulu, tube en caoutchouc pour le mousseur, câble d'alimentation, mode d'emploi

 **France**
Élimination appropriée du produit
(déchets d'équipements électriques et électroniques)

Les marquages apposés sur le produit ou dans les textes y correspondants indiquent que l'appareil, une fois le délai d'usage passé, doit être éliminé avec les autres déchets ménagers. Pour éviter les effets néfastes sur l'environnement et la santé humaine, suite à une élimination de déchets non contrôlée, veuillez séparer le produit des autres déchets et recycler de manière responsable, pour promouvoir la réutilisation des matériaux comme une pratique durable. Pour de plus amples informations concernant le lieu et le recyclage en toute sécurité du produit, les utilisateurs dans les ménages doivent contacter le distributeur chez qui ils ont acheté le produit ou une autorité locale compétente dans le domaine. Les utilisateurs dans les entreprises doivent contacter leur fournisseur et vérifier les conditions du contrat d'achat. Ne pas éliminer le produit avec d'autres déchets commerciaux.

Fabriquée en RPC pour Lechpol Electronics Leszek Sp.k., ul. Garwolińska 1, 08-400 Miętne.



Σας ευχαριστούμε για την αγορά της συσκευής TEESA. Διαβάστε προσεκτικά αυτές τις οδηγίες χρήσης πριν τη χρήση και φυλάξτε τις για μελλοντική χρήση. Ο παραγωγός δεν αναλαμβάνει την ευθύνη για ζημιές που προκλήθηκαν από ακατάλληλο χειρισμό και χρήση του προϊόντος.

ΟΔΗΓΙΕΣ ΑΣΦΑΛΕΙΑΣ

Για να μειώσετε τον κίνδυνο τραυματισμού, ακολουθήστε τις βασικές προφυλάξεις ασφαλείας που εφαρμόζονται κατά τη χρήση οποιασδήποτε ηλεκτρικής συσκευής, συμπεριλαμβανομένων των παρακάτω:

1. Διαβάστε ολόκληρο το εγχειρίδιο οδηγιών πριν ξεκινήσετε την εγκατάσταση και τη συναρμολόγηση και φυλάξτε το για μελλοντική αναφορά. Φυλάξτε το εγχειρίδιο για μελλοντική αναφορά.
2. Πριν συνδέσετε τη συσκευή στην πρίζα, βεβαιωθείτε ότι η τάση που αναφέρεται στη συσκευή αντιστοιχεί στην τάση στην πρίζα.
3. Συσκευή μόνο για οικιακή χρήση.
4. Καθαρίστε και αποθηκεύστε αυτήν τη συσκευή σύμφωνα με τις οδηγίες που αναφέρονται στην ενότητα «Καθαρισμός».
5. ΚΛΕΙΣΤΕ ΠΑΝΤΑ τη συσκευή και αποσυνδέστε την από την παροχή ρεύματος:
 - εάν δεν λειτουργεί σωστά
 - εάν ακούγεται ασυνήθιστος ήχος κατά τη χρήση
 - πριν από την αποσυναρμολόγηση της συσκευής
 - πριν τον καθαρισμό
 - όταν δεν χρησιμοποιείται
6. Όταν αποσυνδέετε το καλώδιο τροφοδοσίας της συσκευής, πιάστε και τραβήξτε το φις και όχι το καλώδιο.
7. Μην ενεργοποιείτε τη συσκευή εάν το δοχείο νερού είναι άδειο.
8. Κίνδυνος εγκαυμάτων! Ποτέ μην κατευθύνετε την εκτόξευση ζεστού ατμού ή νερού προς τον εαυτό σας ή άλλους ανθρώπους!
9. Για τη λειτουργία της καφετιέρας χρησιμοποιείτε πάντα λαβές ή κουμπιά.
10. Μην αγγίζετε τη μηχανή του καφέ όταν λειτουργεί, καθώς υπάρχει κίνδυνος εγκαύματος.
11. Όταν δημιουργείται ζεστό νερό ή ατμός από τα ακροφύσια, κρατήστε το σώμα σας σε απόσταση από τη μηχανή του καφέ για να αποφύγετε τυχόν εγκαύματα.
12. Κρατήστε τη συσκευή μακριά από παιδιά.
13. Αυτή η συσκευή μπορεί να χρησιμοποιηθεί από παιδιά άνω των 8 ετών και από άτομα με μειωμένη σωματική, αισθητηριακή ή διανοητική ικανότητα ή έλλειψη εμπειρίας και γνώσης, εάν εποπτεύεται και καθοδηγείται από άτομο που είναι υπεύθυνο για την ασφάλειά του με προσοχή για να κατανοούνται και να τηρούνται όλες οι προφυλάξεις ασφαλείας. Τα παιδιά πρέπει να επιβλέπονται για να διασφαλιστεί ότι δεν παίζουν με τη συσκευή. Τα παιδιά δεν πρέπει να εκτελούν καθαρισμό και συντήρηση της συσκευής χωρίς επίβλεψη.
14. Το σταθερό καλώδιο τροφοδοσίας μπορεί να αντικατασταθεί μόνο σε εξουσιοδοτημένο σημείο σέρβις.
15. Κρατήστε τη συσκευή και το καλώδιο μακριά από θερμότητα, νερό, υγρασία, αιχμηρές άκρες και οποιοδήποτε άλλο παράγοντα που μπορεί να προκαλέσει ζημιά στη συσκευή ή το καλώδιο.
16. Βεβαιωθείτε ότι το καλώδιο τροφοδοσίας δεν αγγίζει ζεστά ή αιχμηρά στοιχεία.
17. Μην χρησιμοποιείτε το προϊόν για διαφορετικούς σκοπούς από αυτούς που εμφανίζονται

σε αυτό το εγχειρίδιο λειτουργίας.

18. Μην τοποθετείτε τη συσκευή σε νερό ή υγρό. ούτε χειριστείτε / χρησιμοποιήστε τη με βρεγμένα ή υγρά χέρια.
19. Μην αφήνετε τη συσκευή χωρίς επίβλεψη όταν λειτουργεί.
20. Ο παραγωγός αυτού του προϊόντος δεν φέρει ευθύνη για ζημιές που προκαλούνται από ακατάλληλο χειρισμό και χρήση της συσκευής.
21. Αποσυνδέετε ΠΑΝΤΑ το προϊόν από την πρίζα όταν δεν χρησιμοποιείται.
22. ΜΗΝ χρησιμοποιείτε αυτήν τη συσκευή εάν το καλώδιο ή το βύσμα είναι κατεστραμμένο ή η συσκευή έχει σπάσει.
23. Μην επιχειρήσετε να επιδιορθώσετε μόνοι σας αυτήν τη συσκευή. Μόνο εξουσιοδοτημένο και εξειδικευμένο προσωπικό μπορεί να επισκευάσει αυτήν τη συσκευή. Μην αποσυναρμολογείτε ποτέ αυτήν τη συσκευή.
24. Χρησιμοποιείτε μόνο εξουσιοδοτημένα αξεσουάρ.

ΠΡΟΕΤΑΙΟΜΑΣΙΑ ΓΙΑ ΧΡΗΣΗ

1. Τοποθετήστε τη συσκευή:
 - μακριά από παιδιά,
 - μακριά από πηγές νερού και θερμότητας
 - σε σταθερή και επίπεδη επιφάνεια,
 - σε σωστά αεριζόμενο μέρος,
 - κοντά στην πρίζα.
2. Συνδέστε το καλώδιο τροφοδοσίας στην πρίζα.
3. Η οθόνη θα ενεργοποιηθεί και θα παραμείνει σε κατάσταση αναμονής.
4. Αγγίξτε οπουδήποτε στην οθόνη για να ενεργοποιήσετε την οθόνη.
5. Ξεκινούν οι διαδικασίες αυτοελέγχου, προθέρμανσης και αυτοκαθαρισμού. Αυτή η διαδικασία δεν πρέπει να διακοπεί.

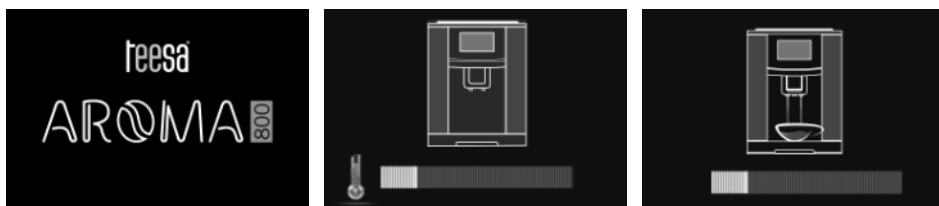

Ρύθμιση της σκληρότητας του νερού

Η διαδικασία αφαλάτωσης συνδέεται αυστηρά με τη σκληρότητα του νερού. Όσο πιο σκληρό είναι το νερό, τόσο πιο συχνά πρέπει να γίνεται η διαδικασία αφαλάτωσης. Επομένως, είναι σημαντικό να ρυθμίσετε τη σκληρότητα του νερού πριν από την πρώτη χρήση. Για να το κάνετε αυτό, ακολουθήστε τα εξής:

1. Πάρτε τη δοκιμαστική ταινία σκληρότητας νερού (δεν περιλαμβάνεται)
2. Βυθίστε εντελώς τη λωρίδα σε ένα ποτήρι νερό βρύσης για ένα δευτερόλεπτο.
3. Στη συνέχεια, αφαιρέστε την ταινία από το νερό και ανακινήστε την απαλά. Μετά από περίπου ένα λεπτό εμφανίζονται κόκκινα τετράγωνα 1, 2, 3 ή 4 ανάλογα με τη σκληρότητα του νερού.

Γέμισμα της δεξαμενής νερού

1. Ανοίξτε το κάλυμμα του δοχείου νερού.
2. Πιάστε τη λαβή της δεξαμενής νερού και τραβήξτε την προς τα έξω.
3. Ξεπλύνετε με τρεχούμενο νερό.
4. Γεμίστε τη δεξαμενή νερού με φρέσκο νερό. Μην υπερβαίνετε το επίπεδο MAX.
5. Συνδέστε σωστά τη δεξαμενή νερού στη θέση της.
6. Κλείστε το κάλυμμα της δεξαμενής νερού.

Σημειώσεις:

- Για να γεμίσετε τη δεξαμενή νερού, χρησιμοποιήστε μόνο φρέσκο, μη ανθρακούχο νερό.
- Μην γεμίζετε ποτέ με άλλο υγρό.
- Μην χρησιμοποιείτε ζεστό ή καυτό νερό, καθώς αυτό μπορεί να προκαλέσει ζημιά στη συσκευή.
- Μην ενεργοποιείτε τη συσκευή εάν η δεξαμενή νερού είναι άδεια.
- Όταν εμφανιστεί το FILL WATER στην οθόνη, η παρασκευή καφέ δεν είναι πλέον δυνατή. Πρέπει πρώτα να ξαναγεμίσετε τη δεξαμενή νερού.

Γεμίζοντας το δοχείο κόκκων καφέ

1. Ρίξτε τουλάχιστον 30 g κόκκων καφέ στο δοχείο.
2. Εάν το δοχείο είναι άδειο, θα εμφανιστεί στην οθόνη ένα κατάλληλο μήνυμα.

ΡΥΘΜΙΣΕΙΣ

Για να μπείτε στο μενού ρυθμίσεων, επιλέξτε "Ρυθμίσεις" από την κύρια οθόνη.

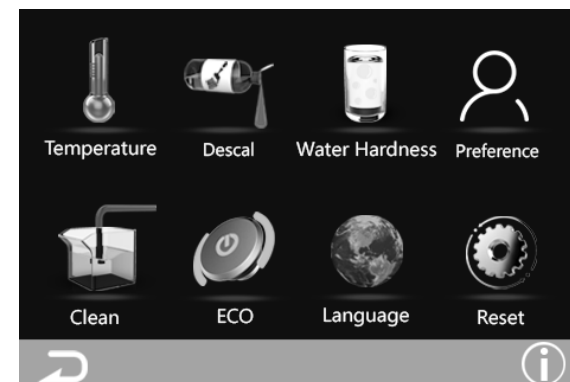

Σκληρότητα νερού

1. Επιλέξτε "Σκληρότητα νερού" στο μενού ρυθμίσεων.
2. Πιέξτε από τέσσερα επίπεδα σκληρότητας νερού ανάλογα με το αποτέλεσμα της δοκιμής σκληρότητας νερού βρύσης.
3. Πατήστε το κουμπί "OK" για επιβεβαίωση.
4. Η συσκευή θα σας υπενθυμίσει αυτόματα να πραγματοποιήσετε τη διαδικασία αφαλάτωσης:
 - Επίπεδο 1 - μετά τη χρήση 150 λίτρων νερού
 - Επίπεδο 2 - μετά τη χρήση 120 λίτρων νερού

- Επίπεδο 3 - μετά τη χρήση 90 λίτρων νερού
- Επίπεδο 4 - μετά τη χρήση 60 λίτρων νερού

Θερμοκρασία καφέ



1. Επιλέξτε "Θερμοκρασία καφέ" στο μενού ρυθμίσεων.
2. Επιλέξτε μία από τις ρυθμίσεις θερμοκρασίας: "Χαμηλή", "Μεσαία" ή "Υψηλή".
3. Πατήστε το κουμπί "OK" για επιβεβαίωση.

Προτίμηση



1. Επιλέξτε "Preference" στο μενού ρυθμίσεων.
2. Για να αλλάξετε τις αποθηκευμένες προτιμήσεις του παρασκευασμένου καφέ, επιλέξτε το εικονίδιο του απαιτούμενου καφέ και χρησιμοποιήστε τα κουμπιά "+" και "-" για να ορίσετε την ένταση του παρασκευασμένου καφέ, την «δύναμη» του και τον χρόνο αφρισμού του γάλακτος.
3. Στην επιλογή "Water", η ποσότητα νερού επιλέγεται σε λειτουργία ζεστού νερού.
4. Στην επιλογή "Milk", η ποσότητα γάλακτος επιλέγεται σε λειτουργία ζεστού γάλακτος.

Αφαλάτωση

1. Προσθέστε παράγοντα αφαλάτωσης για μηχανές καφέ στο δοχείο νερού σύμφωνα με τις συστάσεις του κατασκευαστή του απορρυπαντικού.
2. Εάν το δοχείο νερού δεν είναι γεμάτο, ξαναγεμίστε το με νερό.
3. Επιλέξτε "Descale" στο μενού ρυθμίσεων.
4. Η αντλία νερού θα λειτουργήσει για 30 δευτερόλεπτα και μετά θα σταματήσει για 3 λεπτά και θα επανεκκινήσει την αντλία για 30 δευτερόλεπτα. Η συσκευή θα εκτελέσει 11 τέτοιους κύκλους.
5. Μετά την ολοκλήρωση της εργασίας, ρίξτε το περιεχόμενο του δοχείου νερού και ξαναγεμίστε το με καθαρό νερό και, στη συνέχεια, πατήστε το κουμπί "OK".
6. Η συσκευή θα καθαρίσει τα υπόλοιπα στοιχεία και θα σταματήσει να λειτουργεί μετά την άντληση περίπου 1 λίτρου νερού..

Καθαρισμός



1. Επιλέξτε "Clean" στο μενού ρυθμίσεων.
2. Συνδέστε τον ελαστικό σωλήνα στο άνοιγμα του αφρού γάλακτος και εισάγετε το άλλο άκρο σε ένα δοχείο με καθαρό νερό.
3. Πατήστε το κουμπί "OK" για να ξεκινήσει η διαδικασία.

Κατάσταση αναστολής με χρονοδιακόπτη



1. Επιλέξτε "Eco Time" στο μενού ρυθμίσεων.
2. Επιλέξτε την ώρα μετά την οποία η συσκευή, η οποία δεν χρησιμοποιείται, εισέρχεται στην κατάσταση αναστολής.
3. Επιβεβαιώστε με το κουμπί "OK".

Γλώσσα



1. Επιλέξτε "Γλώσσα" στο μενού ρυθμίσεων.
2. Επιλέξτε τη γλώσσα και επιβεβαιώστε με το κουμπί "OK".

Εργοστασιακή επανεκκίνηση



1. Επιλέξτε "Επαναφορά εργοστασιακών ρυθμίσεων" στο μενού ρυθμίσεων.
2. Επιβεβαιώστε την επαναφορά με το κουμπί "OK".

Μετρητής κυπέλλου

1. Στο μενού ρυθμίσεων, πατήστε το κουμπί  που βρίσκεται στην κάτω δεξιά γωνία της οθόνης.

Ρυθμίσεις ανεμιστήρα

1. Επιλέξτε "FAN" στο μενού ρυθμίσεων.
2. Επιλέξτε "ON" ή "OFF".

Σημείωση: Συνιστάται να ορίσετε αυτήν τη δυνατότητα σε Ενεργό. Αυτό βοηθά στην απομάκρυνση του υπερβολικού υδρατμού από τη συσκευή.

Επίπεδο άλεσης κόκκων καφέ

1. Για να ρυθμίσετε το επίπεδο άλεσης των κόκκων, χρησιμοποιήστε το κουμπί δίπλα στην οπή εισαγωγής κόκκων καφέ.
2. Εάν ρυθμιστεί αριστερόστροφα, το μέγεθος της σκόνης θα είναι λεπτό και η γεύση του καφέ θα είναι πιο δυνατή.
3. Εάν ρυθμιστεί δεξιόστροφα, το μέγεθος της σκόνης θα είναι τραχύ και η γεύση του καφέ θα είναι ασθενής.

ΠΡΟΕΤΟΙΜΑΣΙΑ ΚΑΦΕ

1. Τοποθετήστε ένα φλιτζάνι κάτω από την έξοδο του καφέ.
2. Συνδέστε το ένα άκρο του ελαστικού σωλήνα στον αφρό γάλακτος.
3. Τοποθετήστε ένα δοχείο με γάλα δίπλα στη μηχανή του καφέ και εισάγετε το άλλο άκρο του ελαστικού σωλήνα μέσα σε αυτό.
4. Στην οθόνη, επιλέξτε τον επιθυμητό καφέ, την περιεκτικότητά του, την ποσότητα και το χρόνο αφρισμού του γάλακτος.
5. Επιβεβαιώστε με το κουμπί "OK".
6. Η διαδικασία παρασκευής καφέ μπορεί να διακοπεί πατώντας το κουμπί X στην οθόνη.
7. Η διαδικασία παρασκευής καφέ μπορεί να διακοπεί αγγίζοντας το κίτρινο εικονίδιο καφέ στην οθόνη.

Λειτουργία παρασκευής αλεσμένου καφέ

1. Η συσκευή έχει τη λειτουργία παρασκευής προ-αλεσμένου καφέ.
2. Για να ενεργοποιήσετε αυτήν τη λειτουργία, πατήστε το κουμπί "Powder" στην κύρια οθόνη.
3. Ρίξτε ένα κουτάλι αλεσμένο καφέ στην τρύπα δίπλα στους κόκκους καφέ.
4. Επιλέξτε τον επιθυμητό καφέ στην κύρια οθόνη και επιβεβαιώστε με το κουμπί "OK".

ΚΑΘΑΡΙΣΜΟΣ ΚΑΙ ΣΥΝΤΗΡΗΣΗ

- Συνιστάται να ξεπλένετε το δοχείο νερού τουλάχιστον μία φορά την ημέρα.
- Η μονάδα παρασκευής πρέπει να καθαρίζεται τουλάχιστον μία φορά την εβδομάδα με

στεγνό πανί.

- Ο σωλήνας αφρού γάλακτος πρέπει να καθαρίζεται μετά από κάθε χρήση.
- Το δοχείο απορρίψεων και ο δίσκος απόσταξης πρέπει να καθαρίζονται τουλάχιστον μία φορά την εβδομάδα.
- Εάν το μηχάνημα δεν χρησιμοποιείται για μεγάλο χρονικό διάστημα, συνιστάται να καθαρίσετε όλα τα στοιχεία έτσι ώστε να αφήσετε το μηχάνημα καθαρό.
- Καθαρισμός ακροφυσίου γάλακτος
 1. Πιέστε τα, Μέρος A και Μέρος B για να αποσυναρμολογήσετε το σύστημα αφρού γάλακτος από τη μηχανή καφέ.
 2. Αφαιρέστε το μέρος Γ από τον αφρό γάλακτος.
 3. Χρησιμοποιήστε τρεχούμενο νερό για να αφαιρέσετε το υπόλοιπο γάλα μέσα
 4. Τοποθετήστε το μέρος Γ πίσω στο αφρό γάλακτος. Θυμηθείτε να το ταιριάζετε σωστά με τις τρύπες στον αφρό.

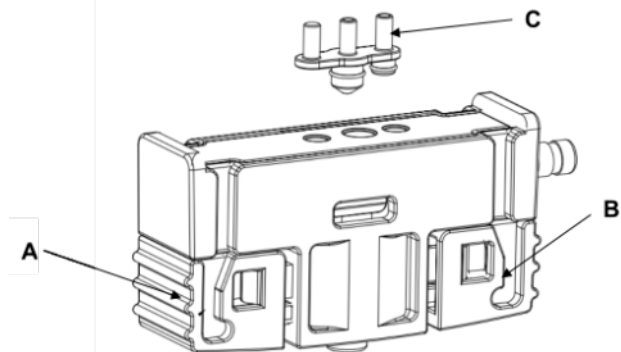

- Καθαρισμός

1. Ενεργοποιήστε τη μηχανή.
2. Τοποθετήστε ένα δίσκο απολίπανσης* στην οπή του καφέ σε σκόνη.
3. Στο μενού ρυθμίσεων, επιλέξτε την επιλογή "Αφαίρεση αλάτων".
4. Στη συνέχεια, ακολουθήστε τις οδηγίες που εμφανίζονται στην οθόνη.

* Χρησιμοποιήστε ταμπλέτες σχεδιασμένες για την απολίπανση που διατίθενται στην αγορά, όπως η PHILIPS Saeco CA6704/10, μεταξύ άλλων.

ΠΡΟΔΙΑΓΡΑΦΕΣ

ΛΕΙΤΟΥΡΓΙΕΣ

Μεγάλη έγχρωμη οθόνη
Συσκευή για αφρόγαλα
Αφαιρούμενη μονάδα παρασκευής καφέ
Αφαιρούμενη δεξαμενή νερού
Αυτόματος καθαρισμός
Αυτόματη αφαλάτωση
Μενού σε 4 γλώσσες
Μύλος καφέ

Ρυθμιζόμενη θερμοκρασία καφέ
Αθόρυβη λειτουργία
Ρύθμιση "δυνατού" καφέ
Κόκκους καφέ ή αλεσμένος καφές
Θέρμανση του κυπέλλου
Μετρητής κυπέλλου
Ρυθμιζόμενη θερμοκρασία καφέ

ΤΕΧΝΙΚΑ ΔΕΔΟΜΕΝΑ

Έλεγχος όγκου καφέ: 30 - 250 ml
Ρυθμίσεις "δυνατού" καφέ: 5
Ποσότητα αλεσμένου καφέ: 7 - 12 g
Ρυθμιζόμενο ύψος στόμιου γάλακτος-καφέ: 75-145mm
Πίεση αντλίας: 19 bar
Χωρητικότητα δοχείου αποβλήτων: 10 μερίδες
Χωρητικότητα δοχείου νερού: 2 l
Χωρητικότητα δοχείου κόκκων καφέ: 250 g
Μέγιστη ισχύς: 1500 W
Μήκος καλωδίου: 1 m
Τροφοδοσία: 220 - 240 V ~ 50 Hz

ΦΥΣΙΚΕΣ ΠΑΡΑΜΕΤΡΟΙ

Διαστάσεις: 460 x 240 x 340 mm
Βάρος: 10 κιλά

Σετ: κουτάλι για σκόνη καφέ, ελαστικός σωλήνας για τη συσκευή για αφρόγαλα, καλώδιο τροφοδοσίας, εγχειρίδιο χρήστη



Ελληνικά
Σωστή απόρριψη αυτού του προϊόντος
(Απορρίμματα Ηλεκτρικού & Ηλεκτρονικού Εξοπλισμού)



(Ισχύει στην Ευρωπαϊκή Ένωση και σε άλλες ευρωπαϊκές χώρες με συστήματα χωριστής συλλογής) Αυτή η σήμανση που αναγράφεται στο προϊόν ή στη βιβλιογραφία του, υποδηλώνει ότι δεν θα πρέπει να διατίθεται μαζί με άλλα οικιακά απόβλητα στο τέλος της ζωής του. Για να αποφευχθεί πιθανή βλάβη στο περιβάλλον ή την ανθρώπινη υγεία από την ανεξέλεγκτη απόρριψη των αποβλήτων, διαχωρίστε τα από άλλα είδη αποβλήτων και ανακυκλώστε με υπευθυνότητα για την προώθηση της βιώσιμης επαναχρησιμοποίησης των υλικών πόρων. Οι οικιακοί χρήστες θα πρέπει να επικοινωνήσουν είτε με τον έμπορο λιανικής πώλησης από τον οποίο αγόρασαν αυτό το προϊόν είτε με το γραφείο της τοπικής κυβέρνησης για λεπτομέρειες σχετικά με το πού και πώς μπορούν να πάρουν αυτό το στοιχείο για περιβαλλοντικά ασφαλή ανακύκλωση. Οι επιχειρηματικοί χρήστες πρέπει να επικοινωνούν με τον προμηθευτή τους και να ελέγχουν τους όρους και τις προϋποθέσεις της σύμβασης αγοράς. Το προϊόν αυτό δεν πρέπει να αναμειχθεί με άλλα εμπορικά απόβλητα για απόρριψη.

Κατασκευάστηκε στην Κίνα για την Lechpol Electronics Leszek Sp.k., ul. Garwolińska 1, 08-400 Miętne.

Köszönjük, hogy TEESA készüléket vásárolt. A használat előtt alaposan tanulmányozza át a kezelési útmutatót és tartsa meg a későbbi esetleges felhasználáshoz. A gyártó nem vállal felelősséget a nem rendeltetésszerű használatért.

BIZTONSÁGI KÉRDÉSEK

A készülék meghibásodása és sérülések elkerülése érdekében mindig tartsa be az alapvető biztonsági előírásokat az elektromos készülékek használatakor, kifejezetten az alább leírtak tekintetében:

1. A használat előtt alaposan tanulmányozza át ezen kezelési útmutatót, még akkor is, ha korábban már használt ehhez hasonló készüléket. Az útmutatót tartsa elérhető helyen a későbbi felhasználáshoz.
2. A készülék csatlakoztatása előtt ellenőrizze a feszültséget, hogy az megegyezik e a készülékkel és a hálózati csatlakozóval.
3. A készülék kizárólag otthoni használatra.
4. A készüléket a „Tisztítása” fejezetben leírtak alapján kell tisztítani és tárolni.
5. Mindig ki kell kapcsolni a készüléket és kihúzni az áramforrásból:
 - ha a készülék nem működik megfelelően,
 - ha a készülékből jövő zajok nem normálisak, vagy meghibásodásról árulkodnak
 - szétszerelés előtt,
 - tisztítás előtt,
 - ha már nem használja.
6. A készülék hálózatról való lecsatlakoztatásához, a csatlakozót fogja meg és húzza, soha ne a kábelt/madzagot.
7. Ne kapcsolja be a készüléket, ha a víztartály üres.
8. Égési sérülés veszélye! Tilos a forró vízsugarat és gőzt magunk, vagy egyéb személy felé irányítani.
9. A készüléket mindig az arra szolgáló fogantyúk és gombok segítségével kezelje.
10. Ne nyúljon a berendezéshez, mikor az működésben van, ugyanis ez égési sérülés veszélyével járhat.
11. A megégés elkerülése érdekében különös óvatossággal járjon el és maradjon biztonságos távolságban a berendezéstől, amikor abból forró víz, vagy gőz áramlik ki.
12. Tárolja a készüléket gyermekektől nem hozzáférhető helyen.
13. Az alábbi készülék legalább 8 évnél idősebb gyermekek által kezelhető és fizikailag, szellemileg, érzékileg sérült személyek által, továbbá olyan személyek által, kik nem rendelkeznek tapasztalattal, vagy a készülék ismeretével, amennyiben felügyelet biztosított, vagy oktatás történt a készülék biztonságos használatát illetően és az ezzel kapcsolatos veszélyhelyzetek megértésére nem kerültek. Ki kell oktatni a gyermekeket, hogy a készülék nem játékszer. Gyermekek nem végezhetik a készülék tisztítását, vagy karbantartását felügyelet nélkül.
14. A rögzített tápkábel kizárólag a gyártó, a szerviz munkatársa, vagy arra felhatalmazott személy által cserélhető.
15. A készüléket és a tápkábelt tartsa távol hőforrástól, víztől, párától, éles sarkoktól és egyéb olyan hatásoktól, melyek a készülék, vagy annak tápkábelének meghibásodását, sérülését okozhatják.
16. Legyen különös figyelemmel, hogy a tápkábel ne érintkezzen forró / éles felületekkel.
17. Ne használja a készüléket egyéb célra, mint ezen használati útmutatóban szerepel.

18. Ne merítse a készüléket folyadékba és ne érintse nedves kézzel.
19. Ne hagyja a készüléket a működése közben felügyelet nélkül.
20. A gyártó nem vállal felelősséget a készülék nem rendeltetésszerű használatából kifolyólag keletkezett meghibásodásokért.
21. Mindig csatlakoztassa le a készüléket az áramforrásról, ha már nem használja.
22. Tilos a készüléket használni, ha a tápkábel sérült, vagy az eszköz nem működik megfelelően.
23. Tilos a készülék saját kezű javítása. Kizárólag felhatalmazott és szakképzett személyek javíthatják a készüléket. Tilos a készülék szétszerelése.
24. Ne használjon nem eredeti alkatrészeket.

ELŐKÉSZÍTÉSE HASZNÁLATRA

1. Helyezze el a berendezést:
 - gyermekektől távol,
 - folyadéktól, vagy hőforrástól,
 - biztos, egyenes felületre,
 - megfelelő légkeringéssel rendelkező helyen.
 - egy hálózati csatlakozó közelébe.
2. Be kell csatlakoztatni a készüléket a hálózati csatlakozóba.
3. A kijelző bekapcsol és készenléti üzemmódban marad.
4. A kijelző kivilágításához érintse meg a kijelzőt bármely pontján.
5. Elindul az automata teszt, felmelegítés és automatikus tisztítás folyamata. Ne szakítsa meg a folyamatot.

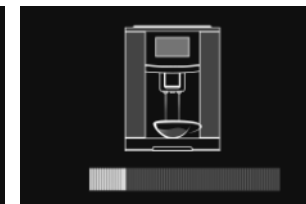
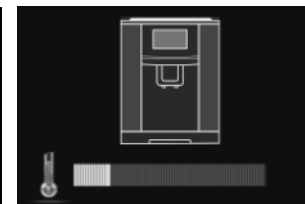

A vízkeménység meghatározása és beállítása

A vízkömentesítési folyamat szorosan kapcsolódik a vízkeménységhez - minél keményebb a víz, annál gyakrabban kell a vízkömentesítést elvégezni. Ezért olyan fontos a vízkeménység szintjének beállítása az első használat előtt. A vízkeménység szintjének meghatározásához a következő módon járjon el:

1. Szerezzen be vízkeménység mérő tesztcsíkot (a készlet nem tartalmazza).
2. Merítse bele a csíkot 1 másodpercre egy pohár csapvízbe.
3. Ezután vegye ki a csíkot és egyház rázza le. A víz keménységétől függően, körülbelül egy perc elteltével megjelenik 1, 2, 3 vagy 4 kocka.

A víztartály feltöltése

1. Nyissa fel a víztartály fedelét.
2. Húzza ki a tartályt a fogantyújánál fogva.
3. Ezután folyó víz alatt öblítse le.

4. Töltse meg a tartályt friss vízzel. Ne töltse túl a tartályt a MAX jelöléssel ellátott szint fölé.
5. A feltöltött tartályt helyezze be megfelelően a kávéfőzőbe.
6. Zárja le a víztartály fedelét.

Figyelem:

- A víztartályba kizárólagosan friss és szénsavmentes vizet szabad tölteni.
- Tilos egyéb folyadékot használni.
- Ne használjon melge, vagy forró vizet, mert az a berendezés megrongálódásához vezethet.
- Ne kapcsolja be a készüléket, ha a víztartály üres.
- Amikor a kijelzőn megjelenik a FILL WATER (Töltsön vizet a tartályba) felirat, az ital készítése már nem lehetséges. Előtte fel kell tölteni a víztartályt

A szemes kávé tartály feltöltése

1. Töltsön a szemes kávé tartályba legalább 30g kávészemet.
2. Amennyiben a tartály üres, a kijelző azt megfelelő üzenettel jelzi.

BEÁLLÍTÁSOK

A beállítás menübe lépéshez válassza ki a „Beállítások”  opciót a fő kijelzőn.

**Vízkeménység**

1. A beállítás menüben válassza ki a „Vízkeménység”  opciót
2. Válassza ki a négy vízkeménységi szint egyikét a csapvíz vízkeménységi tesztjének függvényében.
3. A „OK” gomb megnyomásával hagyja jóvá a választást.
4. A berendezés automatikusan emlékeztet a vízmentesítési eljárás lefolytatásáról:
 - 1 szint – 150 l víz felhasználása után
 - 2 szint – 120 l víz felhasználása után
 - 3 szint – 90 l víz felhasználása után
 - 4 szint – 60 l víz felhasználása után

A kávé hőmérséklete

1. A beállítás menüben válassza ki a „Hőmérséklet” opciót.
2. Válassza ki az egyik hőmérséklet beállítást: „Alacsony”, „Közepes” vagy „Magas”.
3. A „OK” gomb megnyomásával hagyja jóvá a választást.

Kedvenc

1. A beállítás menüben válassza ki a „Kedvenc” opciót
2. A kávé elmentett elkészítési preferenciájának módosításához válassza ki a kívánt kávé ikonját és a „+” és „-” gombokkal állítsa be a főzött kávé térfogatát, erejét és a tejhabosítás hosszúságát.
3. A „Víz” opcióban lehet a forró víz módban a mennyiséget kiválasztani.
4. A „Tej” opcióban lehet a forró tej módban a mennyiséget kiválasztani.

Vízkömentesítés

1. Tegye be a kávéfőző vízkömentesítő szert a víztartályba a készítmény gyártójának utasításai szerint.
2. Amennyiben a víztartály nincs tele, töltsön bele vizet.
3. A beállítás menüben válassza ki a „Vízkömentesítés” opciót.
4. A vízszivattyú 30 másodpercen keresztül működni fog, majd 3 percre leáll és utána újra bekapcsol 30 másodpercre. A berendezés 11 ilyen ciklust hajt végre.
5. A munka befejezése után öntse ki a víztartály tartalmát és töltsön bele friss vizet, majd nyomja meg az OK nyomógombot.
6. A berendezés kitisztítja a többi alkatrészt és körülbelül 1 l víz átszivattyúzása után befejezi a munkát.

Tisztítása

1. A beállítás menüben válassza ki a „Tisztítása” opciót
2. Csatlakoztassa a gumi csövet a tejhabosító nyílásába, a másik végét pedig helyezze tiszta vízzel megtöltött edénybe.
3. A „OK” gomb megnyomásával indítsa el az eljárást.

Eco Time

1. A beállítás menüben válassza ki az „Eco Time” opciót.
2. Válassza ki az időt, melynek eltelte után a használaton kívüli berendezés kikapcsolt állapotba kerül.
3. A „OK” gomb megnyomásával hagyja jóvá a választást.

Nyelv

1. A beállítás menüben válassza ki a „Nyelv” opciót.
2. Válassza ki a nyelvet és az „OK” gomb megnyomásával hagyja jóvá.

A berendezés resetelése

1. A beállítás menüben válassza ki a „Reset” opciót
2. A berendezés resetelését az „OK” gomb megnyomásával hagyja jóvá.

Adagszámláló

1. A beállítás menüben nyomja meg a kijelző jobb alsó sarkában levő „i” gombot.

A ventilátor beállítása

1. A beállítás menüben válassza ki a „FAN” opciót.
2. Válassza ki az „ON” vagy „OFF” opciót.

Figyelem: Ajánlott a funkció bekapcsolt állapotba kapcsolni. Ez hasznos lehet a vízgőz felesleg berendezésből történő eltávolításánál.

Kávéeörlés szint

1. A kávéeörlés szint beállításához használja a kávészem beöntő nyílás mellett található szabályozógombot.
2. Az óramutató járásával ellenkező irányba forgatással az őrlemény apróbb lesz, míg a kávé íze erőteljesebb lesz.
3. Az óramutató járásával megegyező irányba forgatással az őrlemény durvább lesz, míg a kávé íze gyengébb lesz.

A KÁVÉ ELKÉSZÍTÉSE

1. Helyezzen edényt a kávé kimenete alá.
2. A gumicső egyik végét csatlakoztassa a tejjhabosítóra.
3. Tegye a tejtartályt a kávéfőző mellé és helyezze bele a gumicső másik végén.
4. A kijelzőn válassza ki a kívánt kávé, erejét, mennyiségét és a tejjhabosítás idejét.
5. A „OK” gomb megnyomásával hagyja jóvá a választást.
6. A kávé készítés folyamatát a kijelzőn levő X gomb megnyomásával szakíthatja meg.
7. A tejjhabosítási folyamat a habosítás közben a sárga kávé ikon megnyomásával szakítható meg.

Őrölt kávé alkalmazása

1. A berendezés korábban ledarált kávé használata funkcióval rendelkezik.
2. Az üzemmód bekapcsolásához nyomja meg a fő kijelzőn az „Őrölt kávé” gombot.
3. Töltsön egy kiskanál őrölt kávé a szemes kávé beöntő melletti nyílásba,
4. A kijelzőn válassza ki a kávé típusát és az „OK” gomb megnyomásával hagyja jóvá.

TISZTÍTÁSA ÉS KARBANTARTÁSA

- Ajánlott a víztartály naponta legalább egyszer kiöblíteni.
- Az infúzeret hetente legalább egyszer tisztítsa ki tiszta víz használatával.
- A tejjhabosító csövét minden használat után tisztítsa ki.
- A hulladéktartályt és a csepptálcát ajánlott legalább hetente egyszer tisztítani.
- Amennyiben a berendezés hosszabb ideig használaton kívül marad, ajánlott az összes részét kitisztítani, hogy a kávéfőző tisztán maradjon.
- A tejjhabosító tisztítása:
 1. Fogja meg a rajzon A és B betűvel jelölt alkatrészeket és az alul levő részt.
 2. Húzza ki a rajzon C betűvel jelölt alkatrészt.
 3. Az elemeket folyó víz alatt öblítse le.
 4. Helyezze be a C elemet a tejjhabosítóba. Ügyeljen a tejjhabosító nyílásaihoz való helyes hozzáillesztésére.

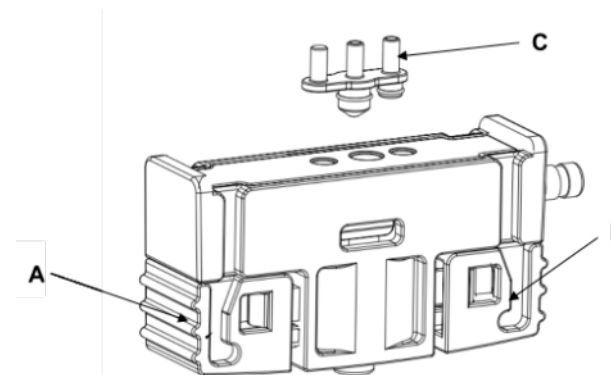

• A forrázó egység megtisztítása

1. Kapcsolja be a kávéfőzőt.
2. Helyezzen be egy zsírtalanító tablettát az őrölt kávé nyílásba. *
3. A beállítások menüben válassza a "Vízkötelenítés" menüpontot..
4. Ezután kövesse a kijelzőn megjelenő utasításokat.

* Használjon a piacon kapható forrázó egységek zsírtalanítására ajánlott tablettákat, mint például többek között a PHILIPS Saeco CA6704/10.

TERMÉKLEÍRÁS**FUNKCIÓ**

Nagy, színes kijelző
Tejjhabosító
Kivehető csepptálca és hulladéktartály
Kivehető víztartály
Automatikus tisztítás
Automatikus vízkömentesítés
Menü 4 nyelvben
Kávéeörlő
A kész kávé hőmérsékletének szabályozása
Halk működés
Kávé erősség szabályozás
Szemes vagy őrölt kávé
Csésze melegítése
Adagszámláló
Kávéfőzési hőmérséklet szabályozás

MŰSZAKI ADATOK

Kávé mennyiség szabályozás: 30-250 ml
 Kávé erősség beállítás: 5
 Örölt kávé mennyisége: 7 – 12 g
 Szabályozott kiöntő magasság: 75 – 145 mm
 Pumpa nyomás: 19 bar
 Hulladéktartály úrtartalma: 10 adag
 Víz tartály úrtartalom: 2 l
 Kávészem tartály úrtartalma: 250 g
 Maximális teljesítmény: 1500 W
 Tápkábel hossza: 1 m
 Tápellátás: 220 - 240 V ~ 50 Hz

FIZIKAI PARAMÉTEREK

Méret: 460 x 240 x 340 mm
 Súly: 10 kg

A készletben: örölt kávé kanál, tejhabosító gumicsöve, tápvezeték, kezelési útmutató.

Bedankt voor het aanschaffen van het TEESA-apparaat. Lees voor gebruik de gebruikshandleiding zorgvuldig door en bewaar deze voor later gebruik. De fabrikant is niet verantwoordelijk voor oneigenlijk gebruik en bediening van dit apparaat.

VEILIGHEIDSKWESTIES

Om schade of letsel te voorkomen, moeten elementaire veiligheidsmaatregelen worden gevolgd voor het omgaan met elektrische apparatuur, inclusief de hieronder vermelde maatregelen:

1. Lees voor gebruik de gebruiksaanwijzing zorgvuldig door, ook als u eerder soortgelijke apparatuur heeft gebruikt. Bewaar deze handleiding voor toekomstig gebruik.
2. Controleer voordat u het apparaat aansluit of de spanning van het stopcontact en het apparaat compatibel zijn.
3. Het apparaat is alleen bedoeld voor thuisgebruik.
4. Reinig en sla het apparaat op volgens de instructies in het hoofdstuk "Reiniging".
5. Schakel het apparaat altijd uit en koppel het los van het stroomnet:
 - als het apparaat niet goed werkt,
 - als de geluiden van de werking van het apparaat niet standaard zijn of een anomalie aangeven,
 - voor demontage,
 - voor het reinigen,
 - als het niet gebruikt wordt.
6. Als u het apparaat loskoppelt van het stroomnet, houd dan de stekker vast en trek eraan, nooit aan het snoer / kabel trekken.
7. Zet de machine niet aan als het waterreservoir leeg is.
8. Gevaar voor brandwonden! Het is verboden de straal heet water of stoom op zichzelf of anderen te richten.
9. Bedien het apparaat daarom altijd met de handvatten en knoppen.
10. Raak het toestel niet aan wanneer het in werking is, want dan bestaat er gevaar voor verbranding.
11. Wees uiterst voorzichtig en blijf op een veilige afstand van het apparaat wanneer er heet water of stoom vrijkomt om brandwonden te voorkomen.
12. Bewaar het apparaat buiten het bereik van kinderen.
13. Dit apparaat mag worden gebruikt door kinderen van minstens 8 jaar oud en door mensen met verminderde lichamelijke, zintuiglijke of mentale vermogens, evenals door personen die geen ervaring hebben en niet vertrouwd zijn met het apparaat, mits toezicht wordt gehouden of instructies over het gebruik ervan worden gegeven, zodat de gevaren worden begrepen. Kinderen moeten worden geïnstrueerd om het apparaat niet als speelgoed te behandelen. Reiniging en onderhoud van het apparaat mag onder toezicht door kinderen worden uitgevoerd.
14. Het niet-verwijderbare netsnoer mag alleen worden vervangen door de producent, een servicetechnicus of een gekwalificeerd persoon.
15. Houd het apparaat en het netsnoer uit de buurt van hitte, water, vocht, scherpe randen en andere factoren die het apparaat of de kabel kunnen beschadigen.
16. Let er vooral op dat het netsnoer niet in aanraking komt met hete / scherpe randen.
17. Gebruik het apparaat niet voor een ander doel dan beschreven in deze handleiding.
18. Dompel het apparaat niet onder in water en gebruik het niet met natte handen.
19. Het apparaat mag tijdens het gebruik niet onbeheerd worden achtergelaten.



Maygar
 Megfelelő hulladék kezelés
 (használt elektromos és elektronikus eszközök)



A termékben vagy a kapcsolódó szövegekben található jelölés azt jelzi, hogy élettartama végén nem szabad más háztartási hulladékkal együtt megsemmisíteni. Az ellenőrizetlen hulladékkezelés következtében a környezet és az emberi egészség károsodásának elkerülése érdekében kérjük, különítse el a terméket más hulladékfajtáktól, a felelősségteljes újrahasznosítás, az anyagi erőforrások újra felhasználásának, mint állandó gyakorlatnak az elősegítése érdekében. A háztartási felhasználók a termék környezetre nem káros újra hasznosításának érdekében vegyék fel a kapcsolatot a kiskereskedői hálózattal, ahol vették a terméket, vagy a helyi hatóságokkal, hogy információt szerezzenek, hogy hol és milyen módon semmisíthetik meg a terméket. Az üzleti felhasználóknak kapcsolatba kell lépniük beszállítójukkal, és ellenőrizniük kell a vételi szerződés feltételeit. A terméket nem szabad más kommunális hulladékkal együtt megsemmisíteni.

20. De producent is niet verantwoordelijk voor enige schade veroorzaakt door oneigenlijk gebruik van het product.
21. Koppel het apparaat altijd los van het stroomnet als het niet wordt gebruikt.
22. Het is verboden om het apparaat te gebruiken als het netsnoer beschadigd is of als het apparaat niet goed werkt.
23. Het is verboden om het apparaat zelf te repareren. Alleen geautoriseerde en gekwalificeerde personen mogen het apparaat repareren. Het is verboden om het apparaat te demonteren.
24. Gebruik alleen originele accessoires.

KLAARMAKEN VOOR GEBRUIK

1. Plaats het apparaat:
 - buiten het bereik van kinderen,
 - uit de buurt van water of warmtebronnen,
 - op een stabiele en vlakke ondergrond,
 - op een plaats met een goede luchtcirculatie,
 - in de buurt van een stopcontact.
2. Sluit het apparaat aan op het stopcontact.
3. De display gaat aan en blijft in stand-by.
4. Raak de display ergens aan om het scherm te wekken.
5. De zelftest, het opwarmen en het zelfreinigingsproces beginnen. Onderbreek dit proces niet.



Bepalen en instellen van de waterhardheid

Het ontkalkingsproces hangt nauw samen met de hardheid van het water - hoe harder het water, hoe vaker moet worden ontkalkt. Daarom is het belangrijk de waterhardheid in te stellen vóór het eerste gebruik. Om de hardheidsgraad van het water te bepalen, volgt u de onderstaande instructies:

1. Koop een waterhardheidsteststrip (niet inbegrepen).
2. Dompel de strip gedurende 1 seconde volledig onder in een glas leidingwater.
3. Haal de strip vervolgens uit het water en schud er lichtjes mee. Afhankelijk van de hardheid van het water, verschijnen er na ongeveer een minuut 1, 2, 3 of 4 rode vierkantjes

Vullen van het waterreservoir

1. Open het deksel van het waterreservoir.
2. Pak de hendel vast en haal het reservoir eruit.
3. Spoel het vervolgens af onder stromend water.
4. Vul het reservoir met vers water. Vul de tank niet met water boven het MAX-niveau.

5. Plaats het bijgevulde reservoir op de juiste wijze in de koffiemachine.
6. Sluit het deksel van het waterreservoir.

Let op:

- Giet alleen vers en niet-koolzuurhoudend water in het waterreservoir.
- Het gebruik van andere vloeistoffen is verboden.
- Gebruik geen heet of warm water, want dat kan het toestel beschadigen.
- Zet de machine niet aan als het waterreservoir leeg is.
- Wanneer de melding FILL WATER op de display verschijnt, is de bereiding van dranken niet meer mogelijk. Het waterreservoir moet eerst gevuld worden.

Vullen van het koffiebonenreservoir

1. Doe ten minste 30 g koffiebonen in het bonenreservoir.
2. Als het bonenreservoir leeg is, verschijnt er een bericht op de display.

INSTELLINGEN

Om het instellingenmenu te openen, selecteert u "Instellingen"  op het startscherm.

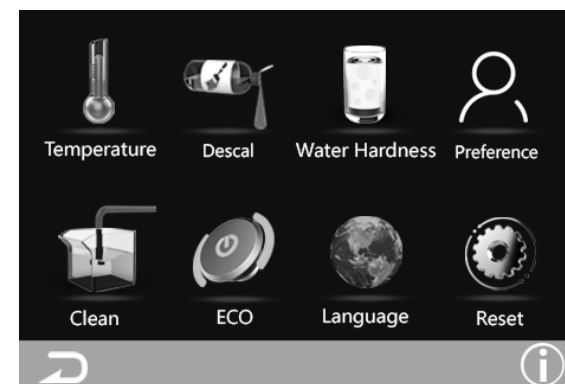

Waterhardheid

1. Selecteer in het instellingenmenu de optie "Waterhardheid".
2. Kies een van de vier waterhardheidsniveaus, afhankelijk van het resultaat van de hardheidstest van het leidingwater.
3. Druk op de toets "OK" om de selectie te bevestigen.
4. Het apparaat herinnert u er automatisch aan om het ontkalkingsproces uit te voeren:
 - Niveau 1 - na gebruik van 150 l water
 - Niveau 2 - na gebruik van 120 l water
 - Niveau 3 - na gebruik van 90 l water
 - Niveau 4 - na gebruik van 60 l water

Koffietemperatuur

1. Selecteer in het instellingenmenu de optie "Temperatuur".
2. Kies een van de temperatuurinstellingen: "Laag", "Gemiddeld" of "Hoog".

3. Druk op de toets "OK" om de selectie te bevestigen..

Favorieten

1. Selecteer in het instellingenmenu de optie "Favorieten". 
2. Om de opgeslagen voorkeuren van de bereide koffie te wijzigen, selecteert u het pictogram van de gewenste koffie en stelt u met de toetsen "+" en "-" het volume van de te zetten koffie, de sterkte ervan en de tijd voor het opschuimen van melk in.
3. In de optie "Water" wordt de hoeveelheid water geselecteerd in de warmwaterstand.

Ontkalking

1. Voeg ontkalker voor het koffiezetapparaat toe aan het waterreservoir, zoals aanbevolen door de fabrikant van het reinigingsmiddel.
2. Vul het waterreservoir bij met water als het niet vol is. 
3. Selecteer in het instellingenmenu de optie "Ontkalking".
4. De waterpomp zal 30 seconden draaien, vervolgens 3 minuten pauzeren en de pomp weer 30 seconden aanzetten. Het apparaat zal 11 dergelijke cycli verrichten.
5. Giet de inhoud van het waterreservoir weg na beëindiging van de werkzaamheden, vul het reservoir met schoon water en druk vervolgens op de "OK" toets.
6. Het apparaat zal de resterende elementen reinigen en het werk na het doorpompen van ongeveer 1 l water beëindigen.

Reiniging

1. Selecteer in het instellingenmenu de optie "Reiniging". 
2. Sluit het rubberen slangetje aan op de opening van de melkopschuimer en doe het andere uiteinde in een bak met schoon water.
3. Druk op de "OK" toets om het proces te starten.

Eco Time

1. Selecteer in het instellingenmenu de optie "Eco Time". 
2. Selecteer de tijd waarna het apparaat in de slaapstand gaat wanneer het niet wordt gebruikt.
3. Bevestig uw keuze met de "OK"-toets.

Taal

1. Selecteer in het instellingenmenu de optie "Taal". 
2. Selecteer de taal en bevestig met "OK".

Resetten

1. Selecteer in het instellingenmenu de optie "Resetten". 
2. Bevestig de reset met de "OK"-toets.

Teller bereide koffies

1. Druk in het instellingenmenu op de toets  rechtsonder in het scherm.

Ventilator instellingen

1. Selecteer in het instellingenmenu de optie "FAN".
2. Selecteer "ON" of "OFF".

Let op: Het wordt aanbevolen deze functie in te schakelen. Dit helpt bij het verwijderen van overtollige stoom uit het toestel.

Maalgraad bonen

1. Om de maalgraad van de bonen aan te passen, gebruikt u de knop naast de opening voor het laden van de bonen.
2. Bij afstelling tegen de wijzers van de klok in wordt de poedergrootte fijner en de koffiesmaak sterker.
3. Bij afstelling met de wijzers van de klok mee zal de poedergrootte grof zijn en de koffiesmaak zwak.

KOFFIE BEREIDEN

1. Plaats een bak onder de koffie-uitloop.
2. Sluit het ene uiteinde van de rubberen slang aan op de melkopschuimer.
3. Zet een bak melk naast de machine en steek het andere uiteinde van de rubberen slang erin.
4. Kies op het scherm de gewenste koffie, sterkte, hoeveelheid en de tijd voor het opschuimen van de melk.
5. Bevestig de keuze door op de "OK"-toets te drukken.
6. Het koffiebereidingsproces kan worden onderbroken door de toets X op het scherm aan te raken.
7. Het melkschuimproces kan worden onderbroken door tijdens het opschuimen op het gele koffiepictogram te drukken.

Gebruik van gemalen koffie

1. De machine heeft een functie voor het bereiden van voorgemalen koffie.
2. Om deze modus te activeren, drukt u op de toets "Gemalen koffie" op het hoofdscherm.
3. Giet een theelepel gemalen koffie in de opening bij het bonenreservoir
4. Selecteer op het scherm het gewenste koffietype en bevestig met de toets "OK".

REINIGING EN ONDERHOUD

- Het wordt aanbevolen het waterreservoir ten minste eenmaal per dag te spoelen.
- Maak de zeteenheid ten minste eenmaal per week schoon met schoon water.
- De slang van de melkopschuimer moet na elk gebruik worden gereinigd.
- Wij raden aan de afvalbak en de condensbak ten minste eenmaal per week schoon te maken.
- Als u de machine gedurende lange tijd niet gebruikt, is het raadzaam om alle onderdelen te reinigen zodat de machine schoon blijft.
- Reinigen van de melkopschuimer:
 1. Pak de in de figuur met A en B gemarkeerde onderdelen en het onderdeel naar beneden vast.
 2. Haal het deel dat in de figuur met C is gemarkeerd eruit.
 3. Spoel het onderdeel af onder stromend water.

4. Plaats element C in de melkopschuimer. Zorg ervoor dat het goed in de gaatjes in de opschuimer past.

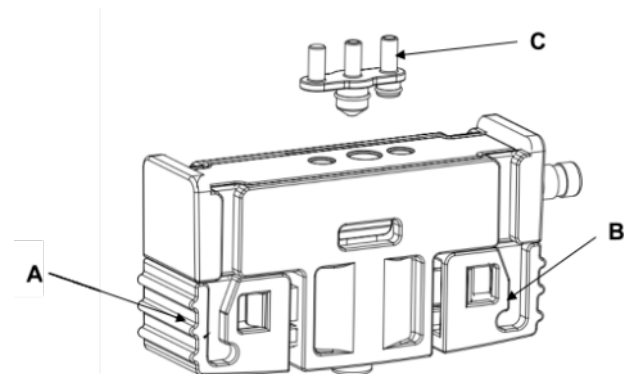

- De zetgroep reinigen
 1. Zet de koffiemachine aan.
 2. Doe een koffieolieverwijderingstablet in de sleuf voor gemalen koffie*.
 3. Selecteer de optie "Ontkalking" in het instellingenmenu.
 4. Volg vervolgens de instructies op het scherm.

* Gebruik in de handel verkrijgbare koffieolieverwijderingstabletten voor zetgroepen, zoals onder meer PHILIPS Saeco CA6704/10.

SPECIFICATIE

FUNCTIES

Groot kleurendisplay
 Melkopschuimer
 Verwijderbare lekbak en afvalbak
 Verwijderbaar waterreservoir
 Automatische reiniging
 Automatische ontkalking
 Menu in 4 talen
 Koffiemolen
 Temperatuurregeling van de bereide koffie
 Stille werking
 Koffiesterkteregeling
 Bonen of gemalen koffie
 Bekerwarmer
 Teller bereide koffies
 Temperatuurregeling voor koffiebereiding

TECHNISCHE GEGEVENS

Regeling van de hoeveelheid koffie: 30-250 ml
 Instelling van de koffiesterkte: 5
 Hoeveelheid gemalen koffie: 7 – 12 g
 Regelbare koffiedispenser: 75 – 145 mm
 Pompdruk: 19 bar
 Afvalreservoir capaciteit 10 porties
 Capaciteit waterreservoir: 2 l
 Bonenreservoir capaciteit: 250 g
 Maximaal vermogen: 1500 W
 Lengte van het netsnoer: 1 m
 Stroomvoorziening: 220 - 240 V ~ 50 Hz

FYSIEKE PARAMETERS

Afmetingen: 460 x 240 x 340 mm
 Gewicht: 10 kg

Inbegrepen: koffielepel voor gemalen koffie, rubberen opschuimslang, netsnoer, gebruiksaanwijzing



Netherlands
 Correcte verwijdering van het product
 (afgedankte elektrische en elektronische apparatuur)



De markering op het product of in gerelateerde teksten geeft aan dat het aan het einde van zijn levensduur niet met ander huishoudelijk afval mag worden weggegooid. Om schade aan het milieu en de menselijke gezondheid door ongecontroleerde afvalverwijdering te voorkomen, dient u het product van andere soorten afval te scheiden en op een verantwoorde manier te recyclen om het hergebruik van materiële bronnen als een permanente handelwijze te promoten. Huishoudelijke gebruikers moeten contact opnemen met de winkel waar ze het product hebben gekocht of met de plaatselijke overheid voor informatie over waar en hoe ze dit product, met oog op het milieu, kunnen recyclen. Zakelijke gebruikers moeten contact opnemen met hun leverancier en de voorwaarden van het koopcontract raadplegen. Het product mag niet worden weggegooid met ander consumptie-afval.

Gemaakt in de VRC voor Lechpol Electronics Leszek Sp.k., ul. Garwolińska 1, 08-400 Miętno.

Dziękujemy za zakup urządzenia TEESA. Przed użyciem należy dokładnie zapoznać się z treścią instrukcji obsługi oraz zachować ją w celu późniejszego wykorzystania. Producent nie ponosi odpowiedzialności za nieprawidłowe użycie produktu.

KWESTIE BEZPIECZEŃSTWA

Aby uniknąć uszkodzeń lub obrażeń, należy przestrzegać podstawowych środków bezpieczeństwa stosowanych przy obsłudze urządzeń elektrycznych, włączając te wyszczególnione poniżej:

1. Przed użyciem należy dokładnie zapoznać się z treścią instrukcji obsługi, nawet w przypadku wcześniejszego używania podobnego sprzętu. Instrukcję należy zachować w celu późniejszego wykorzystania.
2. Przed podłączeniem urządzenia, należy sprawdzić zgodność napięcia prądu gniazda sieciowego i urządzenia.
3. Urządzenie wyłącznie do użytku domowego.
4. Urządzenie należy czyścić i przechowywać zgodnie ze wskazówkami zawartymi w sekcji „Czyszczenie”.
5. Należy zawsze wyłączać urządzenie i odłączyć je od źródła zasilania:
 - gdy urządzenie nie działa poprawnie,
 - jeśli odgłosy pracy urządzenia nie są standardowe lub świadczą o anomalii,
 - przed demontażem,
 - przed czyszczeniem,
 - jeśli nie jest używane.
6. Odłączając urządzenie od źródła zasilania, należy chwycić i pociągnąć za wtyczkę, nigdy za kabel/sznur.
7. Nie należy włączać urządzenia, jeśli zbiornik na wodę jest pusty.
8. Niebezpieczeństwo poparzenia! Zabronione jest kierowanie strumienia gorącej wody i pary na siebie lub inne osoby.
9. Należy zawsze obsługiwać urządzenie za pomocą uchwytów i pokręteł.
10. Nie należy dotykać urządzenia kiedy pracuje, gdyż stwarza to ryzyko poparzeń.
11. Aby uniknąć poparzeń, należy zachować szczególną ostrożność oraz pozostawać w bezpiecznej odległości od urządzenia, gdy wydobywa się z niego gorąca woda lub para.
12. Urządzenie należy przechowywać w miejscu niedostępnym dla dzieci.
13. Niniejszy sprzęt może być użytkowany przez dzieci w wieku co najmniej 8 lat i przez osoby o obniżonych możliwościach fizycznych, czuciowych lub umysłowych, a także te, które nie posiadają doświadczenia i nie są zaznajomione ze sprzętem, jeżeli zapewniony zostanie nadzór lub instruktaż odnośnie użytkowania sprzętu w bezpieczny sposób tak, aby związane z tym zagrożenia były zrozumiałe. Należy poinstruować dzieci, aby nie traktowały urządzenia jako zabawki. Dzieci nie powinny wykonywać czyszczenia i konserwacji sprzętu bez nadzoru.
14. Przewód zasilający nieodłączalny może być wymieniany u wytwórcy, przez pracownika zakładu serwisowego lub przez wykwalifikowaną osobę.
15. Urządzenie i kabel zasilający należy przechowywać z dala od źródeł ciepła, wody, wilgoci, ostrych krawędzi oraz innych czynników, które mogłyby spowodować uszkodzenie tego urządzenia lub kabla.
16. Należy zwrócić szczególną uwagę, aby kabel zasilający nie dotykał gorących / ostrych krawędzi.
17. Nie należy używać urządzenia w innym celu niż opisany w poniższej instrukcji.

18. Nie należy zanurzać urządzenia w wodzie ani obsługiwać go mokrymi dłońmi.
19. Nie należy pozostawiać urządzenia w czasie pracy bez nadzoru.
20. Producent nie ponosi odpowiedzialności za uszkodzenia powstałe wskutek nieprawidłowego użycia produktu.
21. Należy zawsze odłączyć urządzenie od źródła zasilania, jeśli nie jest używane.
22. Zabrania się używać urządzenia, jeśli kabel zasilający został uszkodzony lub sprzęt nie działa prawidłowo.
23. Zabrania się własnoręcznej naprawy sprzętu. Jedynie osoby do tego upoważnione i wykwalifikowane mogą naprawiać to urządzenie. Zabrania się demontażu urządzenia.
24. Nie należy używać nieoryginalnych akcesoriów.

PRZYGOTOWANIE DO UŻYCIA

1. Należy umieścić urządzenie:
 - poza zasięgiem dzieci,
 - z dala od wody lub źródeł gorąca,
 - na stabilnej i płaskiej powierzchni,
 - w miejscu z prawidłową cyrkulacją powietrza,
 - w pobliżu gniazda zasilania sieciowego.
2. Należy podłączyć urządzenie do gniazda zasilania sieciowego.
3. Wyświetlacz włączy się i zostanie w trybie czuwania (Rys. 1).
4. Należy dotknąć wyświetlacza w dowolnym miejscu, aby wybudzić ekran.
5. Rozpocznie się proces autotestu, rozgrzewania (Rys. 2) i automatycznego czyszczenia (Rys. 3). Nie należy przerywać tego procesu.



Rysunek 1

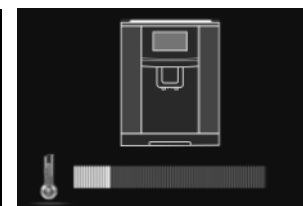

Rysunek 2

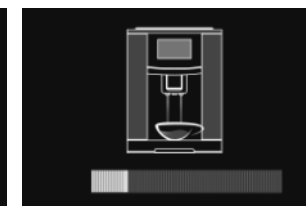

Rysunek 3

Określanie i ustawianie twardości wody

Proces odkamieniania jest ściśle związany z twardością wody- im twardsza woda tym częściej należy przeprowadzać proces odkamieniania. Dlatego tak istotne jest ustawienie poziomu twardości wody przed pierwszym użyciem. Aby określić poziom twardości wody, należy postępować zgodnie z poniższymi instrukcjami:

1. Należy wyposażyć się w pasek testowy twardości wody (nie dołączony do zestawu).
2. Całkowicie zanurzyć pasek w szklance wody pobranej z kranu na 1 sekundę.
3. Następnie wyjąć pasek z wody i lekko nim potrząsnąć. W zależności od twardości wody, po upływie około minuty, pojawią się 1, 2, 3 lub 4 czerwone kwadraciki.

Napełnianie zbiornika na wodę

1. Należy otworzyć pokrywę zbiornika na wodę.
2. Należy chwycić za uchwyt i wyciągnąć zbiornik.
3. Następnie należy przepłukać go pod bieżącą wodą.

- Napełnić zbiornik świeżą wodą. Nie należy wypełniać zbiornika wodą powyżej poziomu oznaczonego MAX.
- Uzupełniony zbiornik należy poprawnie zamontować w ekspresie.
- Zamknąć pokrywę zbiornika na wodę.

Uwaga:

- Do zbiornika na wodę należy wlewać wyłącznie świeżą i niegazowaną wodę.
- Zabronione jest używanie innych płynów.
- Nie należy używać ciepłej ani gorącej wody, ponieważ może to doprowadzić do uszkodzenia urządzenia.
- Nie należy włączać urządzenia, jeśli zbiornik na wodę jest pusty.
- Kiedy na wyświetlaczu pojawi się komunikat FILL WATER (Uzupełnij zbiornik na wodę), przygotowywanie napojów nie jest dłużej możliwe. Najpierw należy napełnić zbiornik na wodę

Napełnianie zbiornika na ziarna kawy

- Do zbiornika na ziarna kawy należy wsypać co najmniej 30g ziaren.
- Jeżeli zbiornik będzie pusty, na wyświetlaczu pojawi się odpowiedni komunikat.

USTAWIENIA

Aby wejść do menu ustawień, należy wybrać opcję „Ustawienia”  na ekranie głównym.

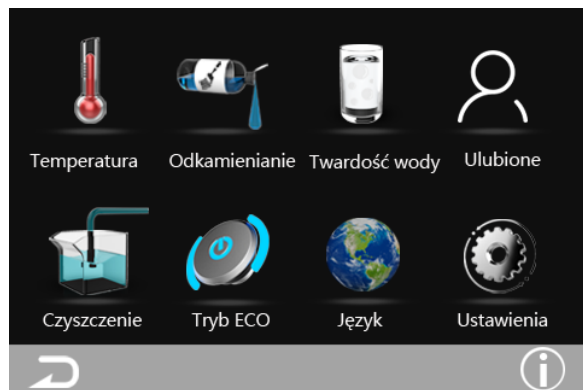
**Twardość wody**

- W menu ustawień należy wybrać opcję „Twardość wody” .
- Należy wybrać jeden z czterech poziomów twardości wody, w zależności od wyniku wykonanego testu twardości wody z kranu.
- Należy nacisnąć przycisk „OK” aby potwierdzić wybór.
- Urządzenie automatycznie przypomni o przeprowadzeniu procesu odkamieniania:
 - Poziom 1 – po użyciu 150 l wody
 - Poziom 2 – po użyciu 120 l wody

- Poziom 3 – po użyciu 90 l wody
- Poziom 4 – po użyciu 60 l wody

Temperatura kawy

- W menu ustawień należy wybrać opcję „Temperatura” .
- Należy wybrać jedno z ustawień temperatury: „Niska”, „Średnia” lub „Wysoka”.
- Należy nacisnąć przycisk „OK” aby potwierdzić wybór.

Ulubione

- W menu ustawień należy wybrać opcję „Ulubione” .
- Aby zmienić zapisane preferencje robionej kawy, należy wybrać ikonę żądanej kawy i za pomocą przycisków „+” i „-” ustawić objętość parzonej kawy, jej moc i czas spieniania mleka.
- W opcji „Woda” wybiera się jej ilość w trybie gorącej wody.
- W opcji „Mleko” wybiera się jego ilość w trybie gorącego mleka.

Odkamienianie

- Należy dodać środka do odkamieniania ekspresów do kawy do zbiornika z wodą zgodnie z zaleceniami producenta detergentu.
- Jeżeli pojemnik na wodę nie jest pełny, należy uzupełnić  go wodą.
- W menu ustawień należy wybrać opcję „Odkamienianie”
- Pompa wody będzie pracować przez 30 sekund, po czym wstrzyma pracę na 3 minuty i ponownie włączy pompę na 30 sekund. Urządzenie wykona 11 takich cykli.
- Po ukończeniu pracy należy wyłączyć zawartość pojemnika na wodę i uzupełnić go czystą wodą po czym nacisnąć przycisk „OK”.
- Urządzenie wyczyści pozostałe elementy i zakończy pracę po przepompowaniu około 1 l wody.

Czyszczenie

- W menu ustawień należy wybrać opcję „Czyszczenie” .
- Należy podłączyć gumową rurkę do otworu spieniacza do mleka, a drugi jej koniec włożyć do naczynia z czystą wodą.
- Należy nacisnąć przycisk „OK”, aby rozpocząć proces.

Eco Time

- W menu ustawień należy wybrać opcję „Eco Time” .
- Należy wybrać czas, po którym urządzenie, które nie jest używane przejdzie w stan uśpienia.
- Wybór należy zatwierdzić przyciskiem „OK”.

Język

- W menu ustawień należy wybrać opcję „Język” .
- Należy wybrać język i potwierdzić przyciskiem „OK”.

Reset urządzenia

- W menu ustawień należy wybrać opcję „Reset” .

2. Należy potwierdzić resetowanie urządzenia przyciskiem „OK”.

Licznik zrobionych kaw



1. W menu ustawień należy nacisnąć przycisk znajdujący się w prawym dolnym rogu ekranu.

Ustawienia wentylatora

1. W menu ustawień należy wybrać opcję „FAN”.
2. Należy wybrać opcję „ON” lub „OFF”

Uwaga: Zaleca się ustawienie tej funkcji włączonej. Jest to pomocne w usuwaniu nadmiaru pary wodnej z urządzenia

Poziom zmielenia ziaren

1. Aby ustawić poziom zmielenia ziaren należy użyć pokrętki znajdującego się obok otworu do wsypywania kawy ziarnistej.
2. Przy regulacji w kierunku przeciwnym do ruchu wskazówek zegara wielkość proszku będzie drobna, a smak kawy mocniejszy.
3. W przypadku regulacji zgodnie z ruchem wskazówek zegara wielkość proszku będzie gruba, a smak kawy słaby.

PRZYGOTOWANIE KAWY

1. Należy podstawić naczynie pod wylot kawy.
2. Należy podłączyć jeden koniec gumowej rurki do spieniacza do mleka.
3. Obok ekspresu należy postawić naczynie z mlekiem i włożyć do niego drugi koniec gumowej rurki.
4. Na ekranie należy wybrać żądaną kawę, jej moc, ilość i czas spienienia mleka.
5. Należy zatwierdzić wybór naciskając przycisk „OK”.
6. Proces robienia kawy można przerwać dotykając przycisku X na ekranie.
7. Proces spieniania mleka można przerwać naciskając żółtą ikonę kawy w trakcie spieniania.

Użycie kawy mielonej

1. Urządzenie posiada funkcję przygotowywania kawy wcześniej zmielonej.
2. Aby włączyć ten tryb należy wcisnąć przycisk „Kawa mielona” na ekranie głównym.
3. Należy wsypać jedną łyżeczkę mielonej kawy do otworu znajdującego się przy wsypie kawy ziarnistej.
4. Na ekranie należy wybrać żądany rodzaj kawy i potwierdzić naciskając przycisk „OK”.

CZYSZCZENIE

- Zaleca się płukanie pojemnika na wodę co najmniej raz dziennie.
- Zaparzacz należy czyścić co najmniej raz w tygodniu, używając do tego czystej wody.
- Rurkę od spieniacza do mleka należy czyścić po każdym użyciu.
- Pojemnik na odpadki i tackę na skropliny zaleca się czyścić co najmniej raz w tygodniu.
- W przypadku nie używania urządzenia przez dłuższy czas, zaleca się wyczyszczenie wszystkich elementów tak, aby pozostawić ekspres w czystości.
- Czyszczenie spieniacza mleka:
 1. Należy chwycić za elementy oznaczone na rysunku jako A i B, ścisnąć i pociągnąć do dołu.
 2. Należy wyciągnąć część oznaczoną na rysunku jako C.
 3. Element należy wypłukać pod bieżącą wodą.
 4. Umieść element C w spieniaczu. Należy pamiętać o właściwym dopasowaniu go do otworów w spieniaczu.

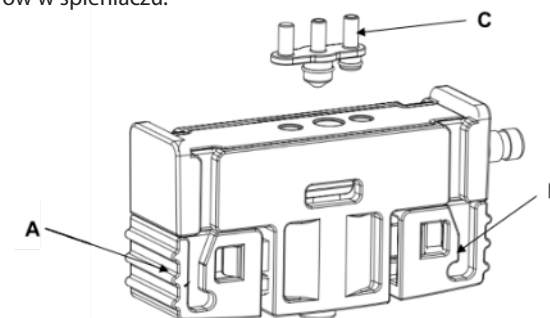

- Czyszczenie bloku zaparządzającego
 1. Należy włączyć ekspres.
 2. Do otworu na kawę sypaną należy wrzucić tabletkę odtłuszczającą*.
 3. W menu ustawień należy wybrać opcję „Odkamienianie”.
 4. Następnie należy postępować zgodnie z instrukcjami pojawiającymi się na wyświetlaczu.

* Należy używać tabletek przeznaczonych do odtłuszczenia bloków zaparządzających dostępnych na rynku takich jak m.in. PHILIPS Saeco CA6704/10.

SPECYFIKACJA

FUNKCJE

Duży kolorowy wyświetlacz
Spieniacz do mleka
Wymowana tacka ociekowa i pojemnik na odpadki
Wymowany zbiornik wody
Automatyczne czyszczenie
Automatyczne odkamienianie

Menu w 4 językach
 Młynek do kawy
 Regulacja temperatury robionej kawy
 Cicha praca
 Regulacja mocy kawy
 Możliwość stosowania kawy ziarnistej i mielonej
 Podgrzewanie filiżanek
 Licznik zrobionych kaw
 Regulacja temperatury parzenia kawy

DANE TECHNICZNE

Regulacja wielkości kawy: 30-250 ml
 Ustawienia mocy kawy: 5
 Ilość kawy mielonej: 7 – 12 g
 Regulowana wysokość wylewki: 75 – 145 mm
 Ciśnienie pompki: 19 barów
 Pojemność pojemnika na odpadki: 10 porcji
 Pojemność zbiornika wody: 2 l
 Pojemność pojemnika na ziarna: 250 g
 Moc maksymalna: 1500 W
 Długość przewodu: 1 m
 Zasilanie: 220 - 240 V ~ 50 Hz

PARAMETRY FIZYCZNE

Wymiary: 460 x 240 x 340 mm
 Waga: 10 kg

W zestawie: łyżka do kawy mielonej, gumowa rurka do spieniacza, przewód zasilający, instrukcja obsługi



Poland
Prawidłowe usuwanie produktu
(Zużyty sprzęt elektryczny i elektroniczny)



Oznaczenie umieszczone na produkcie lub w odnoszących się do niego tekstach wskazuje, że po upływie okresu użytkowania nie należy usuwać z innymi odpadami pochodzącymi z gospodarstw domowych. Aby uniknąć szkodliwego wpływu na środowisko naturalne i zdrowie ludzi wskutek niekontrolowanego usuwania odpadów, prosimy o oddzielenie produktu od innego typu odpadów oraz odpowiedzialny recykling w celu promowania ponownego użycia zasobów materialnych jako stałej praktyki. W celu uzyskania informacji na temat miejsca i sposobu bezpiecznego dla środowiska recyklingu tego produktu użytkownicy w gospodarstwach domowych powinni skontaktować się z punktem sprzedaży detalicznej, w którym dokonali zakupu produktu, lub z organem władz lokalnych. Użytkownicy w firmach powinni skontaktować się ze swoim dostawcą i sprawdzić warunki umowy zakupu. Produktu nie należy usuwać razem z innymi odpadami komercyjnymi. Produktu nie należy usuwać razem z innymi odpadami komunalnymi. Taki sprzęt podlega selektywnej zbiórce i recyklingowi. Zawarte w nim szkodliwe substancje mogą powodować zanieczyszczenie środowiska i stanowić zagrożenie dla życia i zdrowia ludzi.

Wyprodukowano w CHRL dla Lechpol Electronics Leszek Sp.k., ul. Garwolińska 1, 08-400 Miętno.

Vă mulțumim pentru achiziționarea acestui aparat TEESA. Citiți acest manual de instrucțiuni și păstrați-l pentru consultări ulterioare. Producătorul nu își asumă responsabilitatea pentru daunele cauzate de manipularea și utilizarea necorespunzătoare a produsului.

INSTRUCȚIUNI PRIVIND SIGURANȚA

Pentru a reduce riscul accidentărilor, respectați următoarele măsuri de siguranță atunci când folosiți un aparat electric:

1. Citiți cu atenție manualul de instrucțiuni înainte de a începe instalarea și asamblarea și păstrați-l pentru consultări ulterioare.
2. Înainte de a conecta dispozitivul la sursa de alimentare, asigurați-vă că tensiunea indicată pe aparat corespunde cu tensiunea de la priză.
3. Aparatul este destinat doar pentru uz casnic.
4. Curățați și depozitați aparatul conform cu instrucțiunile din capitolul "Curățare".
5. Opriți ÎNTOTDEAUNA dispozitivul și deconectați-l de la sursa de alimentare:
 - dacă nu funcționează normal
 - dacă face zgomot neobișnuit când funcționează
 - înainte de a dezambla dispozitivul
 - înainte de curățare
 - când nu este utilizat
6. Când deconectați aparatul de la priză, prindeți și trageți de ștecher, nu de cablu.
7. Nu porniți dispozitivul dacă rezervorul de apă este gol.
8. Pericol de opărire! Nu direcționați niciodată jetul de abur sau apă fierbinte către voi sau către alte persoane!
9. Pentru a utiliza aparatul de cafea folosiți întotdeauna mânerul și butoanele.
10. Nu atingeți aparatul de cafea când funcționează, deoarece vă puteți arde.
11. Când este generată apă fierbinte sau abur din duze, stați cu corpul la distanță de aparatul de cafea pentru a preveni arsurile.
12. Nu lăsați dispozitivul la îndemâna copiilor.
13. Acest aparat nu poate fi folosit de copii cu vârsta de peste 8 ani sau de către persoane cu capacități fizice și mentale reduse sau cu lipsă de experiență sau cunoștințe, dacă nu sunt supravegheați sau nu li se acordă instruire cu privire la folosirea aparatului în siguranță și dacă nu înțeleg pericolele pe care le implică utilizarea aparatului. Copiii nu trebuie să se joace cu aparatul. Mentenanța uzuală și curățarea aparatului nu se va face de către copii fără supraveghere.
14. Cablul de alimentare poate fi înlocuit doar la un service autorizat.
15. Păstrați dispozitivul și cablul departe de căldură, apă, umezeală, margini ascuțite și alți factori care pot deteriora aparatul sau cablul acestuia.
16. Asigurați-vă că cablul de alimentare nu atinge niciun element fierbinte sau ascuțit.
17. Nu utilizați produsul în alte scopuri decât cele indicate în acest manual de utilizare.
18. Nu puneți aparatul în apă sau alte lichide; și nici nu îl utilizați/manipulați cu mâinile ude.
19. Nu lăsați aparatul nesupravegheat în timp ce funcționează.
20. Producătorul nu este responsabil pentru daunele cauzate de manipularea și utilizarea necorespunzătoare a dispozitivului.
21. Deconectați ÎNTOTDEAUNA produsul de la sursa de alimentare dacă nu este utilizat.
22. NU utilizați dispozitivul dacă cablul de alimentare sau ștecherul sunt deteriorate, sau dacă aparatul este spart.

23. Nu încercați să reparați singur produsul. Contactați un service autorizat pentru verificare sau reparații. Nu dezasamblați niciodată dispozitivul.
24. Utilizați doar accesorii autorizate.

PREGĂTIRE PENTRU UTILIZARE

- Puneți aparatul de cafea:
 - ferit de accesul copiilor
 - ferit de apă și surse de căldură
 - pe o suprafață plană și stabilă
 - într-un loc bine ventilat
 - aproape de sursa de alimentare.
- Conectați cablul de alimentare la priză.
- Ecranul se va porni și va rămâne în modul de așteptare.
- Atingeți oriunde pe ecran pentru a activa ecranul.
- Începe procesul de auto-testare, încălzire și auto-curățare. Acest proces nu trebuie întrerupt.

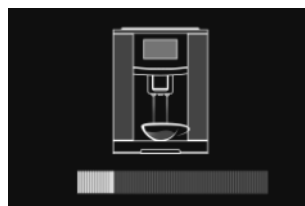

Setarea durtății apei

Proces odkamieniania jest ściśle związany z twardością wody- im twardsza woda tym częściej należy przeprowadzać proces odkamieniania. Dlatego tak istotne jest ustawienie poziomu twardości wody przed pierwszym użyciem. Aby określić poziom twardości wody, należy postępować zgodnie z poniższymi instrukcjami:

1. Luați o bandă de testare a durtății apei (nu este inclusă).
2. Introduceți banda complet într-un pahar cu apă de la robinet timp de o secundă.
3. Apoi scoateți banda din apă și scuturați-o ușor. După aproximativ un minut apar 1, 2, 3, sau 4 pătrate roșii în funcție de durtatea apei.

Umplerea rezervorului de apă

1. Deschideți capacul recipientului de apă.
2. Prindeți mânerul rezervorului de apă și trageți-l afară.
3. Clătiți-l sub jetul de apă.
4. Umpleți rezervorul de apă cu apă proaspătă. Nu depășiți nivelul MAX.
5. Reasamblați corect rezervorul de apă.
6. Închideți capacul rezervorului de apă.

Note:

- Pentru a umple rezervorul de apă, utilizați doar apă proaspătă, nu utilizați apă carbogazoasă.

- Nu umpleți niciodată cu alt lichid.
- Nu folosiți apă caldă sau fierbinte, deoarece aceasta poate deteriora dispozitivul.
- Nu porniți dispozitivul dacă rezervorul de apă este gol.
- Când pe ecran apare FILL WATER (Umpleți cu apă), prepararea cafelei nu mai este posibilă. Mai întâi trebuie să umpleți rezervorul de apă.

Umplerea recipientului de boabe de cafea

1. Introduceți cel puțin 30 g de boabe de cafea în recipientul pentru boabe de cafea.
2. Dacă rezervorul este gol, pe ecran ca apărea un mesaj corespunzător.

SETĂRI

Pentru a accesa meniul setări, selectați „Settings” (Setări)  din ecranul principal.

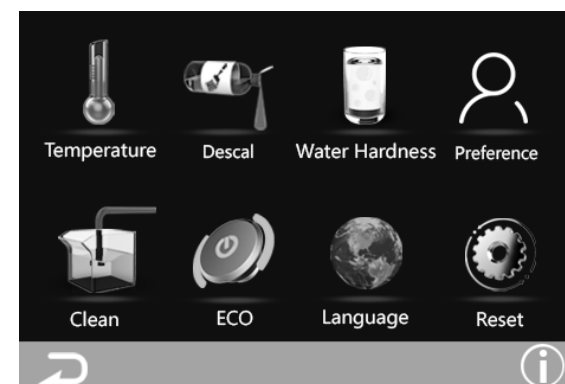

Durtatea apei

1. Selectați "Water hardness" (Durtatea apei)  în meniul setări.
2. Alegeți dintre cele patru niveluri de durtate a apei, în funcție de rezultatul testului de durtate a apei de la robinet.
3. Apăsăți butonul "OK" pentru confirmare.
4. Dispozitivul vă va reaminti automat să efectuați procesul de decalcifiere.
 - Nivel 1 – după utilizarea a 150 l de apă
 - Nivel 2 – după utilizarea a 120 l de apă
 - Nivel 3 – după utilizarea a 90 l de apă
 - Nivel 4 – după utilizarea a 60 l de apă

Temperatură cafea

1. Selectați "Coffee temperature" (temperatură cafea)  în meniul setări.
2. Selectați una dintre setările de temperatură: "Low" (Scăzută), "Medium" (Mediu), sau "High" (Ridicată).
3. Apăsăți butonul "OK" pentru confirmare.

Preferințe

1. Selectați "Preference" (Preferințe)  în meniul setări.
2. Pentru a modifica preferințele salvate ale cafelei făcute, selectați pictograma cafelei dorite și folosiți butoanele „+” și „-” pentru a seta volumul cafelei preparate, puterea acesteia și timpul de spumare a laptelui.
3. În opțiunea "Water" (Apă), este selectată cantitatea de apă în modul apă caldă.
4. În opțiunea "Milk" (Lapte), este selectată cantitatea de lapte în modul lapte fierbinte.

Decalcifiere

1. Adăugați soluție de decalcifiere pentru aparatele de cafea în recipientul de apă conform recomandărilor producătorului de decalcifiant.
2. Dacă recipientul de apă nu este plin, umpleți-l cu apă.
3. Selectați "Descale" (Decalcifiere)  în meniul setări.
4. Pompa de apă va funcționa timp de 30 de secunde, apoi se va întrerupe timp de 3 minute și va reporni pompa timp de 30 de secunde. Dispozitivul va efectua 11 astfel de cicluri.
5. După terminarea procesului, vărsați conținutul recipientului de apă și umpleți-l cu apă curată, apoi apăsați butonul „OK”
6. Dispozitivul va curăța elementele rămase și va înceta să funcționeze după pomparea a aproximativ 1 litru de apă.

Curățare

1. Selectați "Clean" (Curățare)  în meniul setări.
2. Conectați tubul de cauciuc la deschiderea spumantului de lapte și introduceți celălalt capăt într-un vas cu apă curată.
3. Apăsați butonul „OK” pentru a începe procesul.

Mod Eco

1. Selectați "Eco Time" (Mod Eco)  în meniul setări.
2. Selectați timpul după care dispozitivul, când nu este utilizat, intră în starea de repaus.
3. Confirmați cu butonul „OK”.

Limbă

1. Selectați "Language" (Limbă)  în meniul setări.
2. Alegeți limba și confirmați cu butonul „OK”.

Resetare din fabrică

1. Selectați "Factory reset" (Resetare din fabrică)  în meniul setări.
2. Confirmați resetarea cu butonul „OK”.

Contor căni

1. În meniul de setări, apăsați butonul  situat în colțul din dreapta jos al ecranului.

Setări ventilator

1. Selectați "FAN" în meniul setări.
2. Selectați opțiunea "ON" sau "OFF".

Note: Este recomandat să setați această caracteristică la On. Acest lucru este util în eliminarea

excesului de vapori de apă din dispozitiv.

Nivelul de măcinare al boabelor de cafea

1. Pentru a seta nivelul de măcinare a boabelor, utilizați butonul de lângă gaura de introducere a boabelor de cafea.
2. Dacă este ajustat în sens invers acelor de ceasornic, dimensiunea pulberii va fi fină și gustul cafelei va fi mai puternic.
3. Dacă este ajustată în sensul acelor de ceasornic, dimensiunea pudrei va fi grosieră și gustul cafelei slab.

PREPARAREA CAFELEI

1. Așezați o ceașcă sub orificiul de cafea.
2. Conectați un capăt al tubului de cauciuc la spumantul de lapte.
3. Așezați un recipient cu lapte lângă aparatul de cafea și introduceți celălalt capăt al tubului de cauciuc în acesta.
4. Pe ecran, selectați cafeaua dorită, puterea, cantitatea și timpul de spumare a laptelui.
5. Confirmați cu butonul „OK”.
6. Procesul de preparare a cafelei poate fi întrerupt prin atingerea butonului X de pe ecran.
7. Procesul de preparare a cafelei poate fi întrerupt atingând pictograma galbenă de cafea de pe ecran.

Funcția de preparare a cafelei măcinate

1. Dispozitivul are funcția de a pregăti cafea pre-măcinată.
2. Pentru a activa acest mod, apăsați butonul „Powder” (Măcinată) de pe ecranul principal.
3. Introduceți o lingură de cafea măcinată în orificiul de lângă boabele de cafea.
4. Selectați cafeaua dorită pe ecranul principal și confirmați cu butonul „OK”.

CURĂȚATE ȘI ÎNTREȚINERE

- Se recomandă clătirea recipientului cu apă cel puțin o dată pe zi.
- Unitatea de măcinare a cafelei trebuie curățată cel puțin o dată pe săptămână cu o cârpă uscată.
- Tubul de spumare a laptelui trebuie curățat după fiecare utilizare.
- Recipientul și tava de scurgere trebuie curățate cel puțin o dată pe săptămână.
- Dacă aparatul nu este folosit pentru o perioadă lungă de timp, se recomandă curățarea tuturor elementelor pentru a lăsa aparatul curat.
- Curățare spumant de lapte
 1. Apăsați Partea A și Partea B pentru a dezambla sistemul de spumare a laptelui de la aparatul de cafea.
 2. Scoateți partea C din spumantul de lapte.
 3. Folosiți apă curentă pentru a îndepărta laptele rămas din interior
 4. Puneți partea C înapoi în spumantul de lapte. Nu uitați să îl potriviți în mod corespunzător cu găurile din spumant.

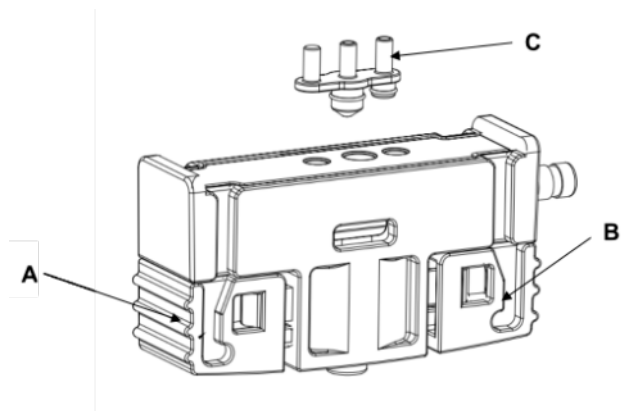

- Curățarea unității de preparare a berii
 1. Porniți aparatul de cafea.
 2. Introduceți o pastilă de degresare* în fanta pentru cafea pudră.
 3. Selectați opțiunea "Decalcifiere" în meniul de setări.
 4. Urmați apoi instrucțiunile care apar pe ecran.

* Utilizați tablete concepute pentru degresarea blocurilor de cafea disponibile pe piață, cum ar fi PHILIPS Saeco CA6704/10, printre altele.

SPECIFICAȚII

FUNCȚII

Ecran colorat complet tactil
 Dispozitiv spumare lapte
 Tavă de scurgere și recipient pentru zaț detașabile
 Rezervor de apă detașabil
 Curățare automată
 Decalcifiere automată
 Meniu în 4 limbi
 Râșniță de cafea
 Temperatură reglabilă a cafelei
 Funcționare silențioasă
 Tărie reglabilă pentru cafea
 Boabe de cafea sau cafea măcinată
 Încălzitor pentru ceașcă
 Contor cești
 Temperatura reglabilă pentru prepararea cafelei

DATE TEHNICE

Controlul volumului de cafea: 30 – 250 ml
 Setări pentru tăria cafelei: 5 trepte
 Cantitatea de cafea măcinată: 7 – 12 g
 Înălțime pentru scurgere reglabilă: 75 – 145 mm
 Presiune pompă: 19 bari
 Capacitatea recipientului de zaț de cafea: 10 porții
 Capacitate rezervor de apă: 2 l
 Capacitate rezervor pentru boabe cafea: 250 g
 Putere maximă: 1500 W
 Lungime cablu: 1 m
 Alimentare: 220 – 240 V AC / 50 Hz

PARAMETRII FIZICI

Dimensiuni: 460 x 240 x 340 mm
 Greutate: 10 kg

Setul include: lingură pentru cafea măcinată, tub de cauciuc pentru dispozitivul de spumare lapte, cablu de alimentare, manual de utilizare.



Romania
Reciclarea corectă a acestui produs
(reziduuri provenind din aparatura electrica si electronica)



Marcajale de pe acest produs sau mentionate in instructiunile sale de folosire indica faptul ca produsul nu trebuie aruncat impreuna cu alte reziduuri din gospodarie atunci cand nu mai este in stare de functionare. Pentru a preveni posibile efecte daunatoare asupra mediului inconjurator sau a sanatatii oamenilor datorate evacuării necontrolate a reziduurilor, vă rugăm să separați acest produs de alte tipuri de reziduuri și să-l reciclați în mod responsabil pentru a promova refolosirea resurselor materiale. Utilizatorii casnici sunt rugați să ia legătura fie cu distribuitorul de la care au achiziționat acest produs, fie cu autoritățile locale, pentru a primi informații cu privire la locul și modul în care pot depozita acest produs în vederea reciclării sale ecologice. Utilizatorii instituționali sunt rugați să ia legătura cu furnizorul și să verifice condițiile stipulate în contractul de vânzare. Acest produs nu trebuie amestecat cu alte reziduuri de natura comercială. Este interzisă depozitarea deșeurilor de echipamente marcate cu simbolul unui coș de gunoi în comun împreună cu alte deșeururi. Acest echipament este supus colectării și reciclării selective. Substanțele nocive pe care le conține pot provoca poluarea mediului și reprezintă o amenințare pentru sănătatea umană.

Distribuit de Lechpol Electronic SRL, Republicii nr. 5, Resita, CS, ROMANIA.

Ďakujeme vám za zakúpenie zariadenia TEESA. Pred použitím si pozorne prečítajte tento návod a uschovajte ho pre prípadné neskoršie použitie. Výrobca nezodpovedá za nesprávne použitie produktu.

BEZPEČNOSTNÉ PREDPISY

Aby ste predišli poškodeniu alebo zraneniu, dbajte počas používania na základné bezpečnostné opatrenia vrátane tých, ktoré sú uvedené nižšie:

1. Pred použitím si pozorne prečítajte tento návod na použitie a to aj v prípade, že ste už podobný výrobok používali. Návod si uschovajte pre prípadné neskoršie použitie.
2. Pred pripojením spotrebiča skontrolujte, či sa napätie uvedené na štítku spotrebiča zhoduje s napätím vašej elektrickej siete.
3. Spotrebič je určený len na použitie v domácnosti.
4. Spotrebič je potrebné čistiť a skladovať podľa inštrukcií obsiahnutých v kapitole "Čistenie".
5. Vždy spotrebič vypnite a odpojte ho od zdroja napájania:
 - ak zariadenie nepracuje správne,
 - v prípade, že zariadenie vydáva neprirodzený zvuk,
 - pred demontážou,
 - pred čistením,
 - ak sa nepoužíva.
6. Pri odpájaní spotrebiča od napájania uchopte a ťahajte za zástrčku, nikdy nie za kábel/šnúru.
7. Nezapínajte spotrebič, ak je nádoba na vodu prázdna.
8. Nebezpečenstvo popálenia! Je zakázané smerovať prúd horúcej vody a pary na seba a iné osoby.
9. Spotrebič vždy obsluhujte pomocou držiakov a ovládacích gombíkov.
10. Nedotýkajte sa spotrebiča počas prevádzky, hrozí riziko popálenia.
11. Aby nedošlo k popáleniu, dbajte na zvýšenú pozornosť pri výrobe horúcej vody, alebo pary a dodržujte pritom bezpečnú vzdialenosť.
12. Spotrebič uchovávajte mimo dosahu detí.
13. Spotrebič nesmú obsluhovať deti vo veku do 8 rokov a osoby so zníženými fyzickými, zmyslovými alebo duševnými schopnosťami, rovnako ako osoby, ktoré nemajú vedomosti a skúsenosti potrebné na prevádzku zariadenia; s výnimkou ak bude zabezpečený dohľad a poučenie týkajúce sa používania spotrebiča bezpečným spôsobom a oboznámenie sa s možnými rizikami. Je potrebné poučiť deti, že spotrebič nie je hračka. Deti by nemali vykonávať čistenie a údržbu bez dozoru.
14. Neodpája telný prírodný kábel môže byť vymenený výrobcom, servisným pracovníkom, alebo kvalifikovanou osobou.
15. Zariadenie a napájací kábel udržiavajte ďaleko od zdrojov tepla, vody, vlhkosti, ostrých hrán a ďalších faktorov, ktoré by mohli spôsobiť ich poškodenie.
16. Zvýšenú pozornosť venujte napájaciemu káblu, aby sa nedotýkal horúcich a ostrých hrán.
17. Nepoužívajte spotrebič na iný účel než je uvedené v tomto návode.
18. Neponárajte spotrebič do vody, ani ho neobsluhujte mokrymi rukami.
19. Nenechávajte spotrebič počas prevádzky bez dozoru.
20. Výrobca nezodpovedá za škody spôsobené nesprávnym používaním výrobku.
21. Vždy spotrebič odpojte od zdroja napájania ak sa nepoužíva.
22. Je zakázané používať zariadenie, ak je napájací kábel poškodený, alebo zariadenie

nepracuje správne.

23. Je zakázané vlastnoručne prevádzať opravy zariadenia. Iba oprávnené osoby a kvalifikovaný personál môže zariadenie opraviť. Spotrebič nerozoberajte.
24. Nepoužívajte neoriginálne príslušenstvo.

PRÍPRAVA NA POUŽITIE

1. Umiestnite spotrebič:
 - Mimo dosahu detí,
 - vzdialený od vody a zdrojov tepla,
 - na stabilný a rovinný povrch,
 - na miesto s dobrou cirkuláciou vzduchu,
 - v blízkosti elektrickej zásuvky.
2. Pripojte kávovar k elektrickej zásuvke.
3. Displej sa zapne a prejde do pohotovostného režimu.
4. Dotknite sa displeja na ľubovoľnom mieste, čo spôsobí prebudenie z pohotovostného režimu.
5. Spustí sa proces autotestu, ohrievania a automatického prepláchnutia. Tento proces neprerušujte.

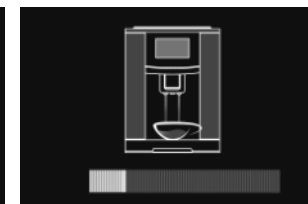
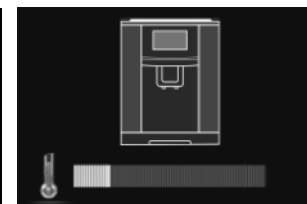

Meranie a nastavenie tvrdosti vody

Proces odvápnenia veľmi súvisí s tvrdosťou vody – čím tvrdšia je voda, tým častejšie je potrebné vykonávať proces odvápnenia. Z tohto dôvodu je potrebné správne nastaviť tvrdosť vody pred prvým použitím. Ak chcete zistiť tvrdosť vody, postupujte podľa pokynov uvedených nižšie:

1. Zabezpečte si testovací pásik na meranie tvrdosti vody (nie je súčasťou balenia).
2. Úplne ponorte pásik na 1 sekundu do pohára s vodou z vodovodu.
3. Následne pásik vyberte a otraste od vody. V závislosti od tvrdosti vody, sa po cca 1 minúte objavia 1, 2, 3 alebo 4 červené štvorčeky.

Naplnenie nádoby na vodu

1. Otvorte veko nádoby na vodu.
2. Uchopte za rukoväť a nádobu vytiahnite.
3. Následne ju opláchnite pod tečúcou vodou.
4. Naplňte nádobu čerstvou vodou. Nenapĺňajte nádobu vodou nad úroveň značky MAX.
5. Naplnenú nádobu s vodou vložte správne do kávovaru.
6. Zatvorte veko nádoby na vodu.

Upozornenie:

- Do nádoby na vodu nalievajte výlučne iba čerstvú a nesýtenú vodu.
- Nepoužívajte iné tekutiny.
- Nepoužívajte teplú ani horúcu vodu, pretože by mohlo dôjsť k poškodeniu spotrebiča.
- Nezapínajte spotrebič, ak je nádoba na vodu prázdna.
- Ak sa na displeji zobrazí nápis FILL WATER (Naplnite nádobu na vodu), príprava nápojov nie je možná. Musíte najprv naplniť nádobu na vodu

Naplnenie zásobníka na kávové zrná

1. Do zásobníka na zrnkovú kávu nasypete minimálne 30g zrn.
2. Ak je zásobník prázdny, na displeji sa zobrazí príslušné hlásenie.

NASTAVENIE

Ak chcete vstúpiť do ponuky nastavení, na hlavnej obrazovke vyberte možnosť „Nastavenia“

**Tvrdosť vody**

1. V ponuke nastavení zvolte možnosť „Tvrdosť vody“
2. Vyberte jednu zo štyroch úrovní tvrdosti vody, v závislosti od výsledku vykonaného testu tvrdosti vody z vodovodu.
3. Stlačením tlačidla „OK“ potvrdte výber.
4. Zariadenie vám automaticky pripomenie, aby ste vykonali proces odvápnenia:
 - Úroveň 1 – po použití 150 l vody
 - Úroveň 2 – po použití 120 l vody
 - Úroveň 3 – po použití 90 l vody
 - Úroveň 4 – po použití 60 l vody

Teplota kávy

1. V ponuke nastavení vyberte možnosť „Teplota“.
2. Vyberte jedno z nastavení teploty: „Nízka“, „Stredná“ alebo „Vysoká“.
3. Stlačením tlačidla „OK“ potvrdte výber.

Oblíbené

1. V ponuke nastavení vyberte možnosť „Oblíbené“
2. Ak chcete zmeniť uložené predvolby pripravovanej kávy, vyberte ikonu požadovanej kávy a pomocou tlačidiel „+“ a „-“ nastavte objem kávy, jej silu a čas napenenia mlieka.
3. Vo voľbe „Voda“ sa vyberá jej množstvo v režime horúcej vody.
4. Vo voľbe „Mlieko“ sa vyberá jeho množstvo v režime horúceho mlieka.

Odvápnenie

1. Pridajte do nádoby na vodu odvápnovací prostriedok pre kávovary podľa odporúčaní dávkovania výrobcu čistiaceho prostriedku.
2. Ak nádoba na vodu nie je plná, naplnite ju.
3. V ponuke nastavení vyberte možnosť „Odvápnenie“.
4. Čerpadlo vody bude v prevádzke 30 sekúnd, potom sa na 3 minúty zastaví a následne znovu spustí čerpadlo na 30 sekúnd. Kávovar vykoná 11 takýchto cyklov.
5. Po ukončení čistenia vylejte obsah nádoby na vodu a naplnite ju čistou vodou, následne stlačte tlačidlo „OK“.
6. Spotrebič prečistí zostávajúce elementy a ukončí činnosť po prečerpaní asi 1 litra vody.

Čistenie

1. V ponuke nastavení vyberte možnosť „Čistenie“
2. Gumovú hadičku pripojte k otvoru napeňovača mlieka a druhý koniec vložte do nádoby s čistou vodou.
3. Stlačením tlačidla „OK“ spustíte proces.

Eco časovač

1. V ponuke nastavení vyberte možnosť „Eco Time“.
2. Vyberte čas, po ktorom sa zariadenie počas nepoužívania prepne do režimu spánku.
3. Stlačením tlačidla „OK“ potvrdte výber.

Jazyk

1. V ponuke nastavení vyberte možnosť „Jazyk“.
2. Vyberte jazyk a potvrdte tlačidlom „OK“.

Reset zariadenia

1. V ponuke nastavení vyberte možnosť „Reset“.
2. Resetovanie potvrdte tlačidlom „OK“.

Počítadlo pripravených káv

1. V ponuke nastavení stlačte tlačidlo  umiestnené v pravom dolnom rohu displeja.

Nastavenie ventilátora

1. V ponuke nastavení vyberte možnosť „FAN“.
2. Následne zvolte „ON“ alebo „OFF“

Poznámka: Odporúča sa, aby ste túto funkciu mali zapnutú. Je to užitočné pri odstraňovaní nadbytočnej pary zo zariadenia.

Úroveň mletia kávových zŕn

1. Na nastavenie úrovně mletia použite otočný regulátor nachádzajúci sa vedľa otvoru zásobníka kávových zŕn.
2. Otáčaním proti smeru hodinových ručičiek bude káva jemnejšie zomletá a chuť kávy silnejšia.
3. V prípade otáčania v smere hodinových ručičiek bude káva na hrubšie pomletá a chuť kávy slabšia.

PRÍPRAVA KÁVY

1. Pod výpusť kávy umiestnite šálku, nádobu.
2. Pripojte jeden koniec gumenej hadičky k napeňovaču mlieka.
3. Vedľa kávovaru postavte nádobu s mliekom a vložte do nej druhý koniec gumenej hadičky.
4. Na displeji vyberte požadovaný druh nápoja, jeho silu a čas napenenia mlieka.
5. Svoj výber potvrdte stlačením tlačidla „OK“.
6. Proces prípravy kávy je možné prerušiť dotknutím sa tlačidla X na displeji.
7. Proces napenenia mlieka je možné prerušiť dotknutím sa žltej ikony počas napeňovania.

Použitie mletej kávy

1. Spotrebič je vybavený funkciou prípravy už vopred namletej kávy.
2. Tento režim aktivujete stlačením tlačidla „Mletá káva“ na displeji.
3. Nasypte jednu lyžičku mletej kávy do otvoru nachádzajúceho sa vedľa násypky zrnkovej kávy.
4. Na displeji vyberte požadovaný druh nápoja a výber potvrdte stlačením tlačidla „OK“.

ČISTENIE A ÚDRŽBA

- Odporúča sa, aby ste nádobu na vodu opláchni aspoň raz denne.
- Sparovaciu jednotku čistite najmenej raz za týždeň čistou vodou.
- Po každom použití hadičku na speňovanie mlieka vyčistite.
- Nádobu na odpad a odtokovú tácku čistite najmenej raz týždenne.
- V prípade, že spotrebič dlhšiu dobu nepoužívate, odporúča sa vyčistiť všetky komponenty tak, aby bol kávovar čistý.
- Čistenie napeňovača mlieka:
 1. Uchopte za časti označené na obrázku ako A a B a dolnú časť.
 2. Vytiahnite komponent označený na obrázku ako C.
 3. Tento komponent opláchnite pod tečúcou vodou.
 4. Vložte komponent C do speňovača. Dbajte na správne jeho nasadenie do otvorov speňovača.

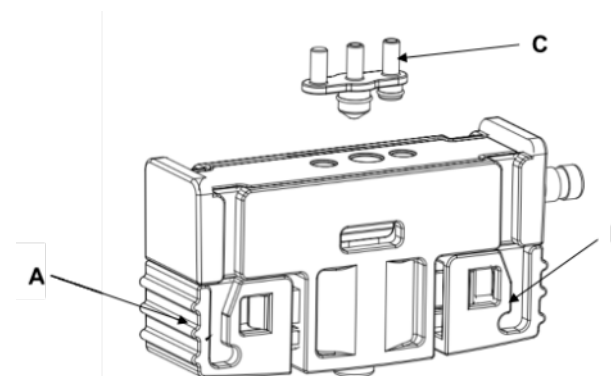

- Čistenie sparovacej jednotky
 1. Zapnite kávovar.
 2. Do násypky pre mletú kávu vložte čistiacu tabletu*.
 3. V menu nastavení zvolte „Odvápnenie“.
 4. Následne postupujte podľa pokynov zobrazujúcich sa na displeji.

* Používajte tablety určené na čistenie a odmastenie sparovacích jednotiek dostupné na trhu, ako sú napr. PHILIPS Saeco CA6704/10.

ŠPECIFIKÁCIA

FUNKCIE

Veľký farebný displej
 Speňovač mlieka
 Odnímateľná odkvapkávacia tácka a nádobka na odpad
 Odnímateľná nádoba na vodu
 Automatické čistenie
 Automatické odvápnenie
 Menu v 4 jazykoch
 Mlynček na kávu
 Nastavenie teploty kávy
 Tichý chod
 Nastavenie sily kávy
 Kávové zrná alebo mletá káva
 Ohrev šálok
 Počítadlo pripravených káv
 Nastavenie teploty sparovania kávy

TECHNICKÉ PARAMETRE

Nastavenie veľkosti kávy: 30-250 ml
Nastavenie sily kávy: 5
Množstvo mletej kávy: 7 – 12 g
Nastaviteľná výška výtoku: 75 – 145 mm
Tlak čerpadla: 19 barov
Kapacita nádoby na odpad: 10 dávok
Objem nádoby na vodu: 2 l
Objem zásobníka na zrnkovú kávu: 250 g
Príkon max.: 1500 W
Dĺžka prívodného kábla: 1 m
Napájanie: 220 - 240 V ~ 50 Hz

FYZICKÉ PARAMETRE

Rozmery: 460 x 240 x 340 mm
Hmotnosť: 10 kg

Obsah balenia: lyžica na mletú kávu, gumená hadička speňovača, napájací kábel, návod na použitie



Slovensko
Správna likvidácia tohto produktu
(O odpade z elektronických zariadení a ich príslušenstva)



(Platí v Európskej únii a v ostatných európskych krajinách so systémom triedeného odpadu) Toto označenie na výrobku alebo v dokumentácii znamená, že by nemal byť likvidovaný s inými domácimi zariadeniami po skončení svojho funkčného obdobia. Aby sa zabránilo možnému znečisteniu životného prostredia alebo poškodeniu ľudského zdravia nekontrolovanou likvidáciou odpadu, oddelte ich prosíme od ďalších typov odpadov a recyklujte ich zodpovedne a podporte opätovné využitie materiálnych zdrojov. Domáci spotrebiteľia by sa mali informovať u predajcu kde tento výrobok zakúpili ako ho správne recyklovať alebo kde by ho mohli odovzdať k recyklácii. Priemyselní používatelia by mali kontaktovať svojho dodávateľa a preveriť podmienky kúpnej zmluvy. Tento výrobok by sa nemal miešať s inými komerčnými produktmi, určenými na likvidáciu.

Vyrobené v Číne pre Lechpol Electronics Leszek Sp.k., ul. Garwolińska 1, 08-400 Miętne.

teesa[®]

www.teesa.pl