

# ***Peiying***<sup>®</sup>

**Car radio  
PY3278**

**Bedienungsanleitung** **DE**

**Owner's manual** **EN**

**Instrukcja obsługi** **PL**

**Manual de utilizare** **RO**



## SICHERHEITSANLEITUNGEN

### Installations-Vorsichtsmassnahmen

- Das Gerät wurde für 14,4 V Gleichstrombetrieb, mit negativem Masseanschluss. Wenn Ihr Fahrzeug nicht dieses System besitzt, wird ein Spannungswandler benötigt. Vor der Installation vergewissern Sie sich dass Ihr Auto diese Bedingungen erfüllt.
- Der Ort der Montage sollte so gewählt werden, dass das Gerät die normale Fahrfunktion des Fahrers nicht beeinträchtigt. Stellen Sie das Gerät so auf, dass es nicht in den Weg des Fahrers gerät und den Beifahrer nicht verletzen kann, im Falle eines plötzlichen Bremsmanövers. Installieren Sie das Gerät oder Kabel NICHT an einem Ort, an dem:
  - es die Bedienung des Lenkrads und des Schalthebels behindern kann,
  - es den Betrieb von Sicherheitseinrichtungen wie Airbags behindern kann
  - es Sicht behindern kann
  - nicht genug Belüftung vorhanden ist
- Vermeiden Sie es, das Gerät an Orten zu installieren, an denen es hohen Temperaturen ausgesetzt ist, z.B. durch direkte Sonneneinstrahlung oder durch heiße Luft, von der Heizung oder an Orten, an denen es Staub, Schmutz oder starken Vibrationen ausgesetzt ist. Setzen Sie dieses Gerät weder Regen noch Feuchtigkeit aus und verwenden Sie es nicht in der Nähe von starken Magnetfeldern. Behandeln Sie dieses Gerät nicht mit nassen Händen.
- Stellen Sie sicher, dass alle Verbindungen ordnungsgemäß ausgeführt werden. Verkehrte Verbindungen führen zu Kurzschluss und Beschädigung.
- Wenn der Installationswinkel 30° von der Horizontalen abweicht, liefert das Gerät möglicherweise nicht die optimale Leistung.
- Bevor Sie das Gerät endgültig installieren, schließen Sie die Verkabelung vorübergehend an und stellen Sie sicher, dass alles richtig angeschlossen ist und das Gerät und das System ordnungsgemäß funktionieren.
- Wenn die Sicherung durchbrennt, überprüfen Sie den Stromanschluss und ersetzen die Sicherung durch eine mit den gleichen spezifizierten Werten. Wenn die Sicherung häufig durchbrennt, wenden Sie sich zur Überprüfung / Reparatur an einen autorisierten Kundendienst.
- Es wird empfohlen, Lautsprecher mit einer Impedanz von 4  $\Omega$  anzuschließen.
- Um Kurzschlüsse zu vermeiden, decken Sie die Anschlüsse der NICHT VERWENDETEN Leitungen mit Isolierband ab.
- Stellen Sie sicher, dass die Zündung ausgeschaltet ist, bevor Sie das Gerät anschließen.
- Achten Sie darauf, die gelben und roten Stromversorgungskabel anzuschließen, nachdem alle anderen Kabel bereits angeschlossen sind.
- Der Kühlkörper wird nach dem Gebrauch sehr heiß. Achten Sie darauf, beim Entfernen des Geräts diesen nicht zu berühren.
- Achten Sie bei der Installation darauf, alle Kabel (Drähte sowohl von diesem Gerät als auch vom Fahrzeug selbst) so zu befestigen, dass keine Kabel mit dem Kühlkörpern auf der Rückseite und der Seite des Geräts in Berührung kommen können.
- Installationsabbildungen zeigen eine typische Installation. Sie sollten jedoch Anpassungen vornehmen, die Ihrem spezifischen Fahrzeug entsprechen. Wenn Sie Fragen haben oder Informationen zu Einbausätzen benötigen, wenden Sie sich an Ihren Autohändler.
- Wenn Sie nicht sicher sind, wie Sie dieses Gerät richtig installieren, lassen Sie es von einem qualifizierten Techniker installieren. Der Hersteller übernimmt keine Haftung für falsche Montage / Installation oder für unsachgemäße Handhabung und Verwendung, ohne diese Bedienungsanleitung zu beachten.
- Achten Sie bei der Montage des Geräts darauf, dass Sie die mitgelieferten Schrauben wie angegeben verwenden. Wenn andere Schrauben verwendet werden, können sich Teile lösen oder beschädigt werden. Verwenden Sie nur die im Lieferumfang enthaltenen Teile, um eine ordnungsgemäße Installation zu gewährleisten. Die Verwendung nicht zugelassener Teile kann zu Fehlfunktionen führen.
- Achten Sie beim Anziehen von Schrauben oder Bolzen darauf, dass Sie kein Verbindungskabel

einklemmen.

- Achten Sie darauf, die Belüftungsöffnungen nicht zu blockieren.
- Schließen Sie die Lautsprecherkabel NICHT an die Autobatterie an. Andernfalls wird das Gerät ernsthaft beschädigt.
- Bevor Sie die Lautsprecherkabel anschließen, überprüfen Sie die Lautsprecherverkabelung in Ihrem Auto.
- Wenden Sie sich an Ihren nächsten Händler, wenn die Installation das Bohren von Löchern oder andere Änderungen des Fahrzeugs erfordert. Bei Zweifeln bezüglich des Aufstellungs-Orts wenden Sie sich an den Händler Ihres Fahrzeugs. Bevor Sie Löcher in den Fahrzeugkörper bohren, vergewissern Sie sich, dass keine elektrischen Kabel oder andere Bestandteile beschädigt werden. Beachten Sie bei der Installation, dass lose Teile im Falle eines Unfalls eine Gefahr darstellen können - stellen Sie sicher, dass jedes Teil ordnungsgemäß installiert ist, um die Sicherheit zu gewährleisten.
- Entfernen Sie das Gehäuse nicht und zerlegen Sie das Gerät nicht. Das Gerät enthält keine vom Benutzer zu wartende Teile. Wenden Sie sich im Schadensfall zur Überprüfung / Reparatur an einen autorisierten Kundendienst. Do not remove the housing/disassemble the device. The device has no user-serviceable parts

## Temperatur

- Wenn das Fahrzeug längere Zeit in heißer oder kalter Umgebung geparkt wurde, warten Sie, bis sich die Temperatur im Fahrzeug normalisiert hat, bevor Sie das Gerät in Betrieb nehmen.
- Achten Sie bei der Installation darauf, hinter der Rückwand Platz zu lassen und lose Kabel zu bündeln, damit sie die Lüftungsöffnungen nicht blockieren.

## Sicherheitsanleitungen

- Bedienen Sie das Gerät NICHT während der Fahrt, da dies zu einem Verkehrsunfall führen kann.
- Der Fahrer darf den Monitor während der Fahrt nicht beobachten.
- Stoppen Sie das Fahrzeug, bevor Sie irgendwelche Bedienungen durchführen! Führen Sie keine Aktivitäten durch, die vom vorsichtigen Fahren ablenken könnten, z.B. die Verwaltung der Wiedergabeliste.
- Erhöhen Sie die Lautstärke nicht zu stark, da dadurch Geräusche von außen blockiert werden und das Fahren gefährlich wird.
- Nur mit einem weichen, leicht feuchten Tuch reinigen.
- Achten Sie beim Einlegen der Batterien auf die richtige Polarität.
- Wenn die Fernbedienung längere Zeit nicht benutzt wird, entfernen Sie die Batterie, um mögliche Schäden durch auslaufende Batterien zu vermeiden.

## Hörsicherheit

- Hören Sie mit mäßiger Lautstärke. Der Ton kann täuschen. Im Laufe der Zeit passt sich Ihr Hörkomfortniveau an höhere Lautstärken an. Nach längerem Hören kann das, was "normal" klingt, sogar laut und schädlich für Ihr Gehör sein. Um sich dagegen zu schützen, stellen Sie Ihre Lautstärke auf ein sicheres Niveau ein, bevor sich Ihr Gehör anpasst und lassen Sie es dort.
- Hören Sie für einen angemessenen Zeitraum:
  - Längeres Aussetzen an Ton, selbst auf normalerweise "sicherer" Lautstärke, kann ebenfalls zu Hörverlust führen.
  - Achten Sie darauf, Ihr Gerät vernünftig zu benutzen und angemessene Pausen zu machen.

## Hinweise zum externen Speicher

- Verwenden Sie das Speichermedium nur wie in der Bedienungsanleitung angegeben
- Berühren Sie den USB-Anschluss nicht mit bloßen Händen, oder mit Metallgegenständen.

- Setzen Sie den Speicher nicht Stößen aus.
- Biegen Sie nicht das Speichermedium, lassen es nicht fallen, zerlegen Sie es nicht und ändern es nicht. Vor Wasser und Feuchtigkeit schützen.
- Bewahren Sie das Speichermedium nicht im Fahrzeug auf, wo es direkter Sonneneinstrahlung, hohen Temperaturen, hoher Feuchtigkeit oder korrosiven Substanzen ausgesetzt ist.
- Stellen Sie sicher, dass das angeschlossene USB Speichermedium das Fahren des Fahrzeugs nicht behindert.
- Das Speichermedium funktioniert in Umgebungen mit extrem hohen / niedrigen Temperaturen möglicherweise nicht ordnungsgemäß.
- Verwenden Sie nur autorisierte Speichermedien. Bitte beachten Sie, dass der Hersteller keine Kompatibilität mit jedem externen Speichermedium garantiert.
- Dateien, die gegen Kopieren geschützt sind (Kopierschutz), können möglicherweise nicht abgespielt werden.
- In einigen Fällen kann der Start der Wiedergabe verzögert sein, stellt jedoch keine Fehlfunktion oder Beschädigung dar.
- Der Hersteller übernimmt keine Haftung für Datenverluste.
- Ziehen Sie das externe Speichermedium nicht während der Wiedergabe heraus. Ändern Sie die Tonquelle, bevor Sie das Speichermedium von diesem Gerät trennen.

## Display

**WICHTIG:** Der Hersteller erlaubt die Möglichkeit geringfügiger Unterschiede in der Helligkeit und Farbe der Anzeige zwischen den einzelnen Geräten. Es kann sichtbare oder dunkle Flecken auf dem Display geben. Es können bis zu 5 fehlerhafte Pixel auf dem Display des Geräts angezeigt werden. Die oben genannten Fälle in Bezug auf das Display des Geräts sind nicht durch die Garantie oder gesetzliche Gewährleistungsrechte abgedeckt.

# INSTALLATION

## Montage

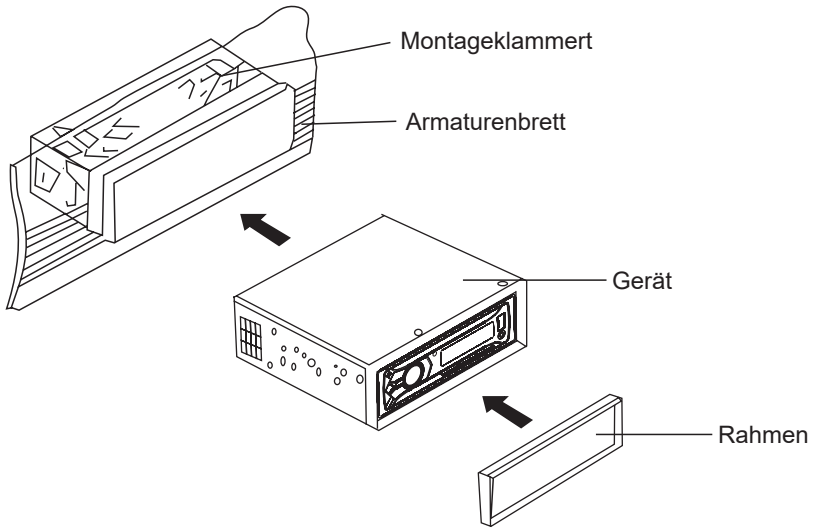

1. Führen Sie den Schacht in die Montagelöcher des Armaturenbretts ein.
2. Setzen Sie die Einheit in den Schacht ein.
3. Befestigen Sie den Dekorrahmen an der Frontplatte.

## Demontage

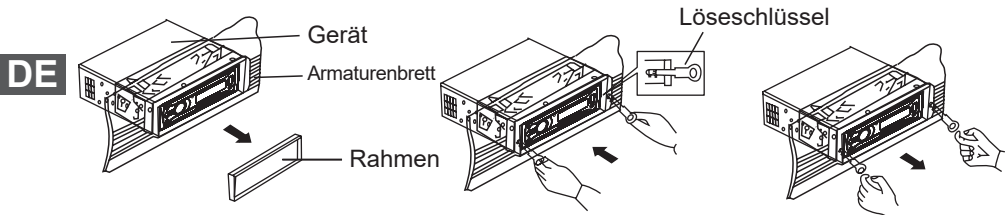

1. Entfernen Sie den Dekorrahmen.
2. Stecken Sie die Löseschlüssel in den Zwischenraum zwischen Gerät und Schacht.
3. Ziehen Sie an den Löseschlüsseln und entfernen das Gerät vom Armaturenbrett.

# SCHALTPLAN

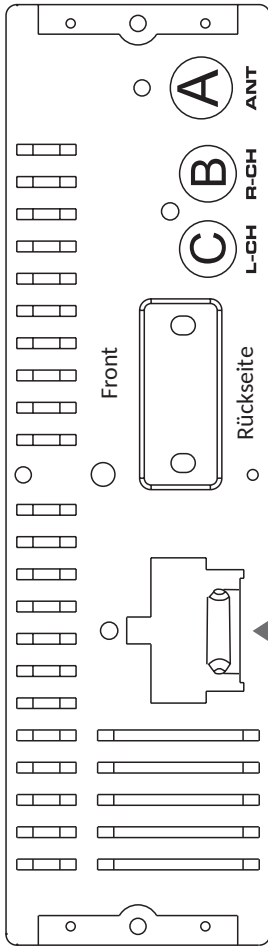

(A) ----- Antenne  
 (B) ----- Hinterer rechter Linienausgang  
 (C) ----- Hinterer linker Linienausgang

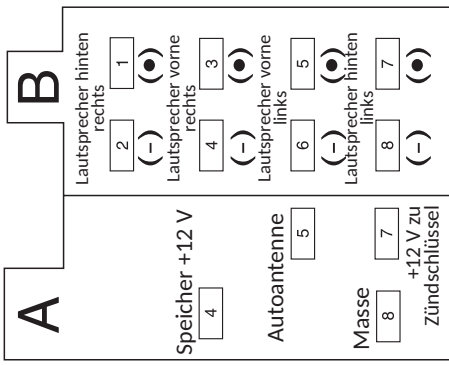

**A**  
 Speicher +12 V [4]  
 Autoantenne [5]  
 Masse [8] +12 V zu Zündschlüssel

**B**  
 Lautsprecher hinten rechts [1] [2] (-) [3] [4] (-) [5] [6] (-) [7] [8] (-)

Speicher-Stromversorgung / gelbes Kabel (an +12V; B+ Anschließen)  
 Masse / schwarzes Kabel (B-)  
 Lautsprecher vorne rechts „+“ / graues Kabel  
 Lautsprecher hinten rechts „+“ / violetttes Kabel Violett  
 Lautsprecher hinten rechts „-“ / violett/schwarz Kabel

Zündschlüssel (B+) / rotes Kabel  
 Auto Antenne / blaues Kabel  
 Lautsprecher vorne links „+“ / weißes Kabel  
 Lautsprecher vorne links „-“ / schwarz/weißes Kabel  
 Lautsprecher hinten links „+“ / grünes Kabel  
 Lautsprecher hinten links „-“ / grün/schwarz Kabel

## FRONT PANEL BESCHREIBUNG

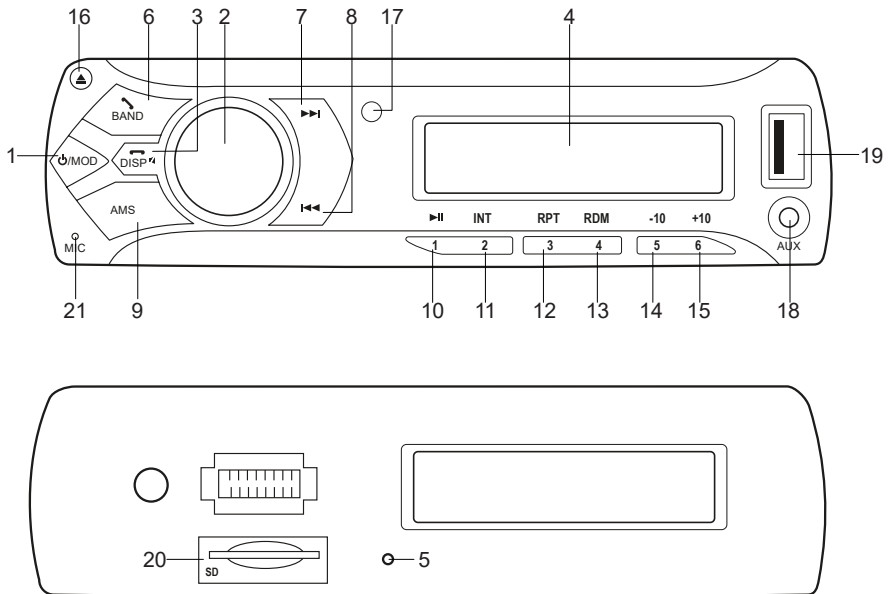

- |  |  |
|--|--|
| <p>1. Taste Ein/Aus [PWR] / Modus</p> <p>2. Lautstärkereglер/ Auswahltaste</p> <p>3. Taste Display [DISP] / Taste Ton aus [MU] / 📞</p> <p>4. LCD Display</p> <p>5. Taste Zurücksetzen [RESET]</p> <p>6. Taste Wellenbereich [BND] / 📶</p> <p>7. Taste Frequenz suchen / Schneller Vorlauf</p> <p>8. Taste Frequenz suchen / Schneller Rücklauf</p> <p>9. Automatische Speicherung [AMS]</p> <p>10. Wiedergabe/Pause [ ] / Speichertaste 1</p> <p>11. Intro [INT] / Speichertaste 2</p> <p>12. Wiederholung [RPT] / Speichertaste 3</p> | <p>13. Zufällige Wiedergabe [RDM] / Speichertaste 4</p> <p>14. Speichertaste 5 / 10 Melodien abwärts [-10]</p> <p>15. Speichertaste 6 / 10 Melodien vorwärts [+10]</p> <p>16. Taste Frontpaneel entriegeln</p> <p>17. IR Sensor</p> <p>18. AUX Eingang</p> <p>19. USB-Steckplatz [USB]</p> <p>20. SD/MMC Steckplatz</p> <p>21. Mikrophon [MIC]</p> |
|--|--|

DE



# BEDIENUNG

## Allgemein

### **EIN / AUS**

Drücken Sie die Taste EIN/AUS um das Gerät einzuschalten. Drücken und halten der Taste EIN/AUS schaltet das Gerät aus.

### **LAUTSTÄRKE EINSTELLEN**

Drehen Sie die LAUTSTÄRKEREGLER/ AUSWAHLTASTE zur Einstellung der Lautstärke.

### **AUSWAHLMENÜ**

Drücken Sie wiederholt die LAUTSTÄRKEREGLER/ AUSWAHLTASTE zum wechseln zwischen: BAL (balance) > FAD (fader) > LOUD (loudness) > EQ - Flat/Rock/Pop/Class/User > STEREO > DX > VOL. Drehen Sie den Regler um die Einstellungen zu ändern.

Hinweis:

- Wenn der Equalizer ausgewählt ist, stehen bas und Höheneinstellungen nicht zur Verfügung.
- STEREO / MONO: Die Wiedergabe schwacher FM Radiosender kann verbessert werden durch die Auswahl von MONO.
- LOCAL / DX: Auswahl LOCAL in Zonen mit starken Radiosignalen, um nur die Radiosender mit starkem Signalempfang auszuwählen. DX-Modus in Zonen mit schwachen Radiosignalen um sowohl lokale als auch entfernte Radiosender zu empfangen.

### **TON AUS**

Drücken Sie die Taste TON AUS um den Ton abzuschalten. Durch nochmaliges drücken wird der Ton wieder hergestellt.

### **ZONENEINSTELLUNG**

Im Radiomodus drücken und halten der LAUTSTÄRKEREGLER/ AUSWAHLTASTE für einige Sekunden. Sie können die Zonenfrequenz USA oder Europa [EUR] durch drehen des Lautstärkereglers einstellen.

### **MODUS-AUSWAHL**

Durch drücken der Taste MODUS werden folgende Funktionen ausgewählt: Radio / USB / SD/MMC / AUX IN / BT. Bitte beachten Sie, dass wenn sie nicht mit einem BT-Gerät oder einem angeschlossenen Speicher (USB / SD-Karte) verbunden sind, diese Modi nicht verfügbar sind.

### **ZEITANZEIGE**

- Drücken Sie die Taste DISPLAY zur Zeitanzeige (die Uhrzeit wird für 5 Sekunden angezeigt)
- Drücken und halten der Taste DISPLAY für einige Sekunden, das Gerät wechselt in den Zeiteinstellungsmodus (die Stundenziffern blinken). Drehen Sie den Regler, um die gewünschte Stunde einzustellen. Drücken Sie den Regler, um die Stunden zu bestätigen, und wechseln zur Minuteneinstellung. Drehen Sie den Regler, um die gewünschten Minuten einzustellen. Drücken Sie die Taste DISPLAY, zum bestätigen und den Zeiteinstellungsmodus zu beenden.

### **ZURÜCKSETZEN**

Die Taste ZURÜCKSETZEN ist im Gehäuse Eingesetzt (unter dem Frontpaneel) und muss mit einem Stift oder einem dünnen Metall-Objekt, wie z.B. Kugelschreiber, aktiviert werden. (Verwenden Sie keine scharfen Gegenstände um Schäden am Gerät zu vermeiden.) Die Taste

ZURÜCKSETZEN ist in den folgenden Fällen zu betätigen:

- Wenn keine Tasten funktionieren.
- Wenn das ERROR Symbol, angezeigt wird

## Radio

### **WELLENBEREICH AUSWÄHLEN**

Drücken Sie die Taste WELLENBEREICH im Radiomodus um den gewünschten Wellenbereich auszuwählen. Der Wellenbereich ändert sich in folgenden Reihenfolge: FM1 > FM2 > FM3 > MW1 (AM1) > MW2 (AM2).

### **SENDERSUCHE**

Im Radiomodus, voreingestellt ist automatische Suchmethode. Drücken Sie die Taste FREQUENZ SUCHEN / SCHNELLER VORLAUF oder die Taste FREQUENZ SUCHEN / SCHNELLER RÜCKLAUF um die automatische Sendersuche zu beginnen.

Drücken und halten der Taste FREQUENZ SUCHEN / SCHNELLER VORLAUF um zur manuellen Suchmethode zu wechseln, und drücken wiederholt die Taste FREQUENZ SUCHEN / SCHNELLER VORLAUF oder die Taste FREQUENZ SUCHEN / SCHNELLER RÜCKLAUF für manuelle Frequenzsuche.

### **AUTOMATISCHE SPEICHERUNG UND SENDERSUCHE**

#### Automatische Speicherung

Drücken und halten der Taste AUTOMATISCHE SPEICHERUNG für einige Sekunden, das Radio sucht eine Frequenz und überprüft das Signal und die ersten 6 Radiosender werden gespeichert, jeder Speichertaste entspricht ein Sender.

### **SENDERSPEICHERUNG**

Benutzen Sie die Speichertasten (11~16)

- Gespeicherter Radiosender wird aufgerufen beim drücken ausgewählten Speichertaste.
- Der Radiosender wird gespeichert, beim drücken und halten, für einige Sekunden, der ausgewählten Speichertaste.

## SD KARTE EINFÜGEN

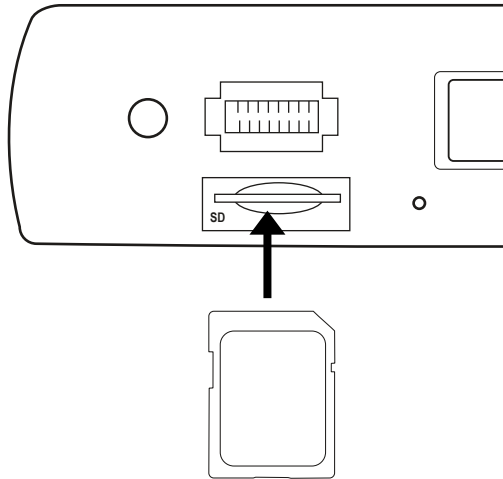

1. Drücken Sie die Taste Frontpaneel entriegeln in der oberen linken Ecke des Gerätes, um das Frontpaneel aufzuklappen.
2. Setzen Sie die SD-Karte wie angegeben in den Steckplatz ein.
3. Durch erneutes drücken wird die Karte wieder entfernt.

## USB SPEICHER EINFÜGEN

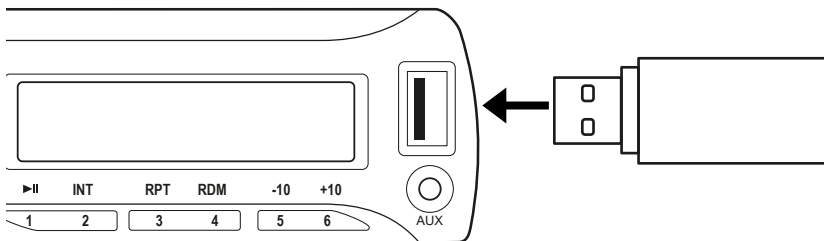

Öffnen Sie den Gummistopfen des USB-Steckplatzes und schließen das USB Laufwerk an.

## USB / SD funktionen

### **WIEDERGABE / PAUSE**

Drücken Sie die Taste WIEDERGABE / PAUSE für Pause oder Wiedergabe fortsetzen.

### **INTRO**

Drücken Sie die Taste INTRO: das Gerät wird die ersten 10 Sekunden jeder Melodie abspielen.

### **WIEDERHOLUNG**

Drücken Sie die Taste WIEDERHOLUNG: das Gerät wechselt in den Wiederholungsmodus: (Einmal [one], Alle [all], Ordner [folder]).

### **ZUFÄLLIGE WIEDERGABE**

Drücken Sie die Taste ZUFÄLLIGE WIEDERGABE um die zufällige Wiedergabe ein-/ auszuschalten.

### **TITELAUSWAHL**

Im USB / SD Modus, drücken Sie die Taste FREQUENZ SUCHEN / SCHNELLER VORLAUF oder FREQUENZ SUCHEN / SCHNELLER RÜCKLAUF, um zum vorherigen oder nächsten Titel zu gelangen. Drücken und halten der Taste oder, für schnellen Vorlauf oder Rücklauf.

Drücken Sie die Speichertaste 5 / Speichertaste 6 um über Titel aufwärts/abwärts zu bewegen. Bitte beachten, wenn die Gesamtzahl der Titel 10 oder beträgt, steht die Funktion nicht zur Verfügung.

## **BLUETOOTH**





### Kopplung:

1. Gerät einschalten.
2. Vergewissern Sie sich, dass sich Ihr BT-Gerät in der Nähe dieses Autoradios befindet. Schalten Sie die Bluetooth-Verbindung auf Ihrem Mobilgerät ein und suchen nach externen Geräten.
3. Stellen Sie eine Verbindung mit dem Autoradio (CAR AUDIO) her.
4. Geben Sie bei Bedarf das Kopplungs-Passwort "8888" ein und bestätigen. Wenn die Verbindung erfolgreich hergestellt wurde, hört das Bluetooth Logo auf dem Display auf zu blinken.

HINWEIS: Das System unterstützt HSP, HFP, A2DP und AVRCP Bluetooth Profile.



### Telefon Anrufmanagement

Nach erfolgreicher Verbindung dieses Autoradios mit Ihrem Mobiltelefon, kann der Empfänger die Anrufe steuern:

- Drücken Sie die Taste  um den Anruf anzunehmen.
- Drücken Sie die Taste  um den eingehenden Anruf abzuweisen.
- Drücken Sie die Taste  um den Anruf zu beenden.
- Drücken Sie die Taste  um den Anruf vom Autoradio zum angeschlossenen externen Gerät zu übertragen. Drücken Sie erneut die Taste  um den Anruf wieder zurück zum Autoradio zu übertragen.



### Musicwiedergabe

In BT Modus, kann der Benutzer auf dem angeschlossenen externen Gerät gespeicherte Musik abspielen:

- Drücken Sie die Taste FREQUENZ SUCHEN / SCHNELLER VORLAUF oder FREQUENZ SUCHEN / SCHNELLER RÜCKLAUF, für nächsten/vorherigen Titel.
- Drücken Sie die Taste WIEDERGABE/PAUSE für anhalten/fortsetzen der Wiedergabe.
- Drücken und halten der Taste  um die Bluetooth Verbindung zu trennen. Erneutes drücken und halten der Taste  um die Bluetooth Verbindung wieder herzustellen.

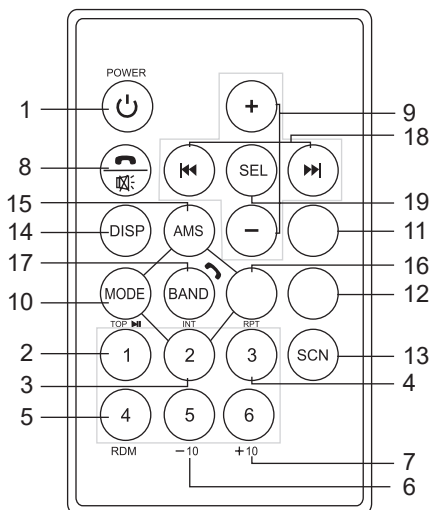
## FERNBEDIENUNG



1. Taste Ein/Aus
2. Wiedergabe/Pause / Speichertaste 1
3. Intro / Speichertaste 2
4. Wiederholung / Speichertaste 3
5. Zufällige Wiedergabe / Speichertaste 4
6. Speichertaste 5 / 10 Melodien abwärts
7. Speichertaste 6 / 10 Melodien vorwärts
8. Taste Ton aus /
9. Taste Lautstärke erhöhen/verringern
10. Taste Modus 
11. Taste Stereo/Mono
12. Taste Loudness
13. Taste Loudness
14. Taste Display
15. Taste Automatische Speicherung
16. Taste LOC / DX
17. Taste Wellenbereich / 
18. Taste Frequenz suchen / Titelauswahl / Schneller Vorlauf / Schneller Rücklauf
19. Taste Auswählen

## BATTERIE DER FERNBEDIENUNG AUSTAUSCHEN

Wenn die Reichweite der Fernbedienung nachlässt, oder nicht mehr funktioniert, muss die Batterie ausgetauscht werden. Verwenden Sie für die neue Batterie den Typus CR2025. Bei Einlegen der Batterie achten Sie auf die korrekte Polarität.

Bitte beachten: vor der ersten Benutzung, entfernen Sie den Isolationsstreifen vom Batteriefach.

1. Ziehen Sie das Batteriefach hinaus bei gedrückter Sicherung

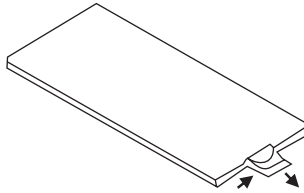

2. Stecken Sie die CR2025 Batterie in das Batteriefach. Legen Sie die Batterie mit dem (+) Zeichen nach oben in die Halterung (wenn die Fernbedienung mit den Tasten nach unten zeigt) achten Sie auf die korrekte Polarität.

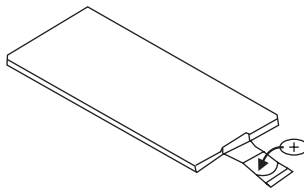

3. Schieben Sie das Batteriefach zurück in die Fernbedienung.

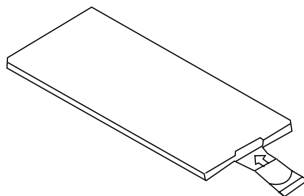

## TECHNISCHE DATEN

### Technische Daten

- Max. Leistung: 4 x 20 W
- S/N Verhältnis: 50 dB
- Kanaltrennung: 50 dB
- Frequenzgang: 20 Hz - 20 kHz
- Stromversorgung: 14,4 V DC

### Haupteigenschaften

- Leser: USB, SD/MMC, AUX
- Unterstützte Formate: MP3
- Größe: 1 DIN
- Panel: abnehmbar
- Equalizer: Pop/Rock/Klassik/Flach
- Tonregler:
  - Bass (bei 100 Hz):  $\pm 7$  dB
  - Höhen (bei 10 kHz):  $\pm 7$  dB
- Loudness Funktion: Ja
- LCD-Display: blaue Hintergrundbeleuchtung
- Tastenbeleuchtung: blau
- Bluetooth: ja
- Anrufverwaltung: ja

### Analoger Radiotuner

- UKW Frequenzbereich: 87,5 - 108 MHz
- MW Frequenzbereich: 522 - 1620 kHz
- UKW Stationsspeicher: 18
- MW Stationsspeicher: 12
- Frequenzsuche: automatisch / manuell
- Stereo-Trennung:  $>50$  dB

### Anschlüsse

- USB Anschluss: 2.0 (max. Kapazität: 16 GB)
- Speicherkartenleser: Standard SD (max. Kapazität: 16 GB, Klasse 10)
- AUX Buchse: Klinke 3,5 mm
- Cinch Ausgang: 4x Cinch Niederimpedanz-Linienausgang bei 1,2 V

### Set beinhaltet

- Hauptgerät
- Panel
- Kabelbaum mit ISO-Stecker
- Fernbedienung
- Montagehalterung
- Rahmen
- Montagezubehör

Hiermit erklärt die Firma LECHPOL ELECTRONICS Sp. z o.o. Sp.k. dass sich das Gerät Autoradio PY3278 im Einklang mit den Bestimmungen der Richtlinie 2014/53/UE befindet.  
Komplette Konformitätserklärung zum herunterladen auf [www.lechpol.eu](http://www.lechpol.eu).

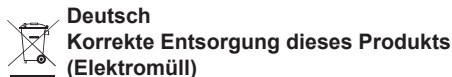

(Anzuwenden in den Ländern der Europäischen Union und anderen europäischen Ländern mit einem separaten Sammelsystem)

**DE** Die Kennzeichnung auf dem Produkt bzw. auf der dazugehörigen Literatur gibt an, dass es nach seiner Lebensdauer nicht zusammen mit dem normalen Haushaltsmüll entsorgt werden darf. Entsorgen Sie dieses Gerät bitte getrennt von anderen Abfällen, um der Umwelt bzw. der menschlichen Gesundheit nicht durch unkontrollierte Müllbeseitigung zu schaden. Recyceln Sie das Gerät, um die nachhaltige Wiederverwertung von stofflichen Ressourcen zu fördern. Private Nutzer sollten den Händler, bei dem das Produkt gekauft wurde, oder die zuständigen Behörden kontaktieren, um in Erfahrung zu bringen, wie sie das Gerät auf umweltfreundliche Weise recyceln können. Gewerbliche Nutzer sollten sich an Ihren Lieferanten wenden und die Bedingungen des Verkaufsvertrags konsultieren. Dieses Produkt darf nicht zusammen mit anderem Gewerbemüll entsorgt werden.

Hergestellt in China für LECHPOL ELECTRONICS Sp. z o.o. Sp.k., ul. Garwolińska 1, 08-400 Miętno.



## SAFETY INSTRUCTIONS

### Installation precautions

- This unit is designed to operate on 14,4 V DC power supply. If your vehicle does not have this system, a voltage inverter is required. The device also requires connecting to negative of the car.
- Choose the mounting location where the unit will not interfere with the normal driving function of the driver. Install the unit where it does not get in the driver's way and cannot injure the passenger if there is a sudden stop. DO NOT install the unit or any cable in a location where:
  - it may obstruct the steering wheel and gearshift lever operations,
  - it may obstruct the operation of safety devices such as air bags
  - it may obstruct visibility
  - there is not enough ventilation provided
- there is not enough ventilation provided
- Avoid installing the unit where it would be subject to high temperature, such as from direct sunlight, hot air, or a heater, or where it would be subject to dust, dirt or excessive vibration. Do not expose this equipment to rain or moisture nor use near strong magnetic fields. Do not handle this appliance with wet hands.
- Make sure all the connections are executed in a proper manner. Reversed connection will cause short circuit and damage.
- If installation angle exceeds 30 from horizontal, the unit might not give its optimum performance.
- Before finally installing the unit, connect the wiring temporarily and make sure it is all connected up properly and the unit and the system work properly.
- If the fuse blows, check the power connection and replace the fuse with one of the same specified rating. If the fuse blows frequently, consult an authorized service point for check-up/repair.
- It is recommended to connect speakers with impedance of 4  $\Omega$ .
- To prevent short circuits, cover the terminals of the UNUSED leads with insulating tape.
- Make sure that the ignition is off before connecting the device.
- Make sure to connect the yellow and red power supply cables after all other cables are already connected.
- The heat sink becomes very hot after use. Be careful not to touch it when removing this unit.
- At the time of installation, be sure to fix all wires (wires both from this unit and from the car itself) in a way that any wires cannot come into contact with heat sinks on the rear and side of the unit.
- Installation illustrations show a typical installation. However, you should make adjustments corresponding to your specific car. If you have any questions or require information regarding installation kits, consult your car dealer.
- If you are not sure how to install this unit correctly, have it installed by a qualified technician. Producer does not claim liability of incorrect mounting/installation nor for inappropriate handling and use disregarding this user's manual.
- When mounting the unit, be sure to use the screws provided, as instructed. If other screws are used, parts could become loose or damaged. Use only the parts included with the unit to ensure proper installation. The use of unauthorized parts can cause malfunctions.
- When tightening screws or bolts, be careful not to pinch any connection cord.
- Make sure not to block the ventilation outlets.
- DO NOT connect the speaker leads of the power cord to the car battery; otherwise, the unit will be seriously damaged.
- BEFORE connecting the speaker leads, check the speaker wiring in your car.
- Consult with your nearest dealer if installation requires the drilling of holes or other modifications of the vehicle. In case of any doubts concerning place of installation, contact your vehicle's dealer. Before drilling the holes in vehicle's body, make sure it will not damage any electrical cables or other components. During installation keep in mind, that any loose parts may pose danger in case of an accident – make sure to install every piece properly to ensure

safety.

- Do not remove the housing/disassemble the device. The device has no user-serviceable parts inside. In case of damage, contact an authorized service point for check-up/repair.

## Temperature

- If the vehicle has been parked for a long time in hot or cold environment, wait until the temperature in the vehicle becomes normal before operating the unit.
- When installing, to ensure proper heat dispersal when using this unit, make sure to leave some space behind the rear panel and wrap any loose cables so they are not blocking the ventilation outlets.

## Safety instructions

- DO NOT operate this device while driving, as this may lead to a traffic accident.
- The driver must not watch the monitor while driving.
- Stop the car before performing any operations! Do not perform any activities that may distract from cautious driving, such as managing playlist.
- Do not raise the volume level too much, as this will block outside sounds, making driving dangerous.
- Clean with soft, slightly damp cloth only.
- When inserting batteries, please note the correct polarity.
- If the remote is not used for an extended period of time, remove the battery to prevent possible damage from battery leakage.

## Hearing safety

- Listen at a moderate volume. Sound can be deceiving. Over time your hearing “comfort level” adapts to higher volumes of sound. So after prolonged listening, what sounds “normal” can actually be loud and harmful to your hearing. To guard against this, set your volume to a safe level before your hearing adapts and leave it there.
- Listen for reasonable periods of time:
  - Prolonged exposure to sound, even at normally “safe” levels, can also cause hearing loss.
  - Be sure to use your equipment reasonably and take appropriate breaks.

## Notes on external memory

- Use the memory drive only as indicated in its user's manual
- Do not touch USB port / plug with bare hand; do not touch with metal objects.
- Do not expose memory drive to shocks.
- Do not bend, drop, disassemble, modify the memory drive. Protect from water and humidity.
- Do not store memory drive inside the vehicle where it will be exposed to direct sunlight, high temperatures, high humidity or corrosive substances.
- Make sure the connected USB drive does not obstruct unhindered vehicle driving.
- Memory drive may not function properly in extremely high/low temperature environments.
- Use only authorized memory drives. Please note, the producer does not guarantee compatibility with every external memory.
- Files protected against copying (copyright protection) may not be played.
- In some cases, start of the playback may be delayed, but does not constitute of any malfunction or damage.
- Producer does not claim any liability for any data loss.
- Do not unplug external memory while playback. Change the sound source before disconnecting the memory drive from this device.

# INSTALLATION

## Mounting

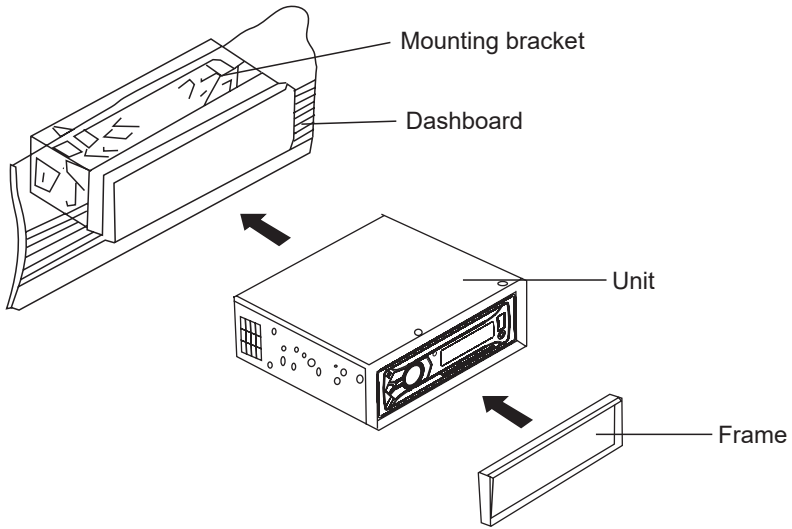

1. Insert sleeve into installation holes of dashboard.
2. Insert unit into sleeve.
3. Install decoration frame on front panel.

## Dismounting

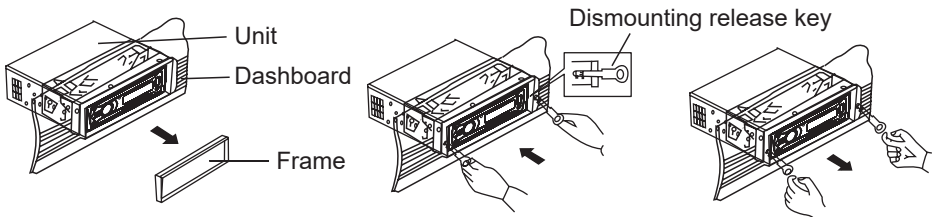

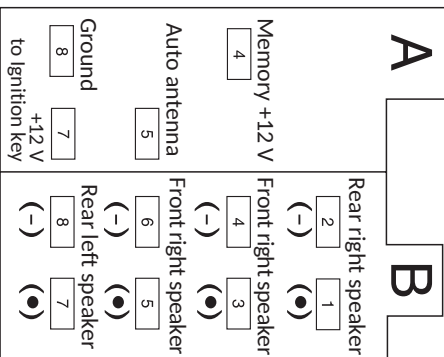
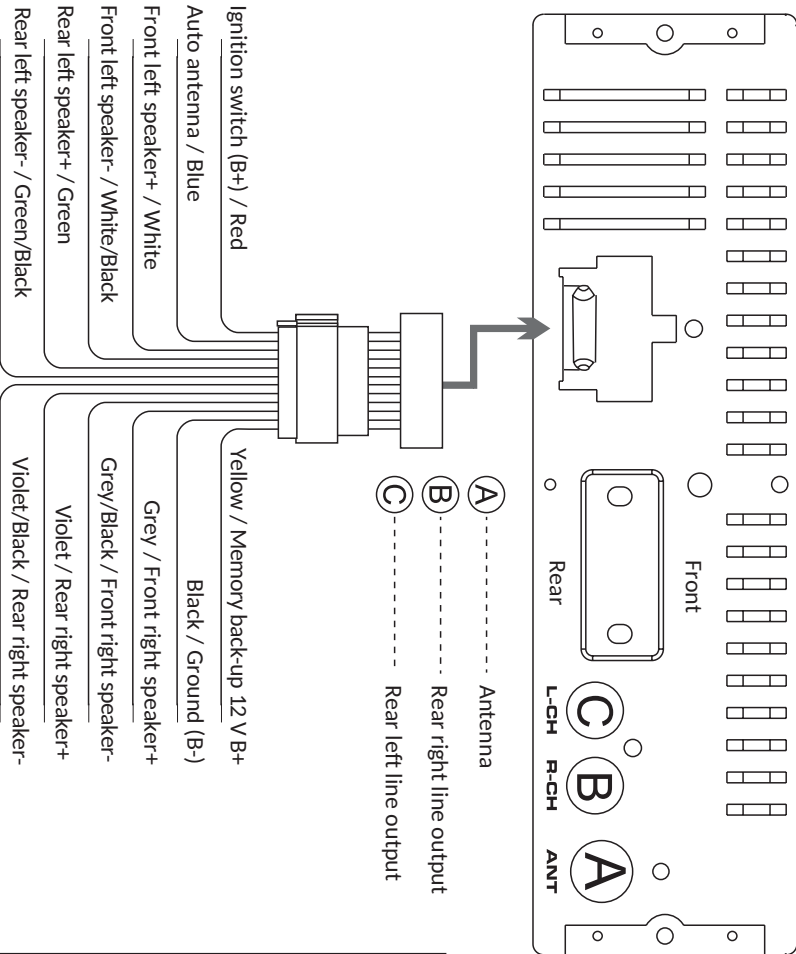

1. Remove decoration frame.
2. Insert the release key into the gap between unit and sleeve.
3. Pull out the release key and remove the unit from the dashboard.

# WIRE CONNECTION DIAGRAM

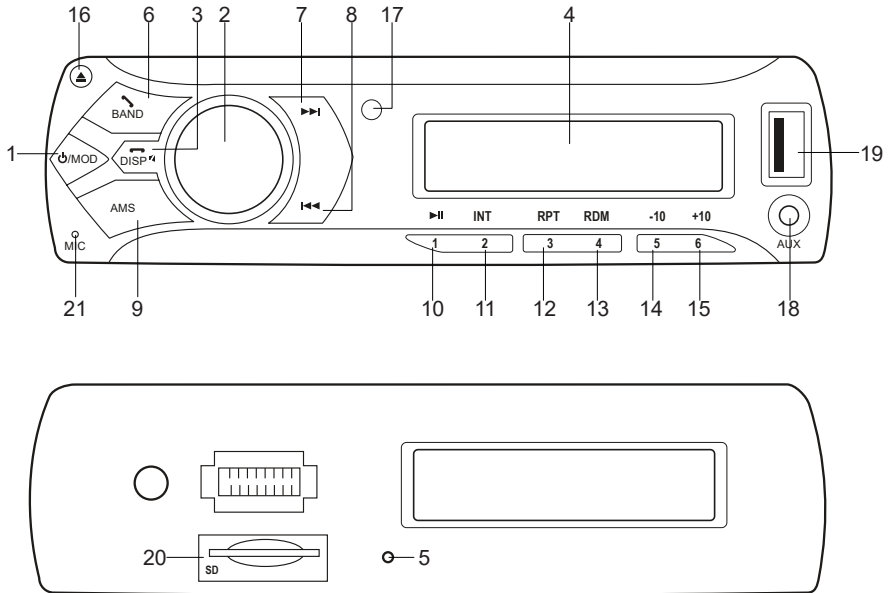

## FRONT PANEL LAYOUT



- |   |   |
|---|---|
| <ol style="list-style-type: none"> <li>1. Power Button / Mode button</li> <li>2. Volume/Select knob</li> <li>3. Display Button / Mute / </li> <li>4. LCD Display</li> <li>5. Reset Button</li> <li>6.  / Band button</li> <li>7. Tune seek / Forward button</li> <li>8. Tune seek / Backwards button</li> <li>9. Automatically memory storing</li> <li>10. Play/pause / Preset 1 button</li> <li>11. Intro / Preset 2 button</li> <li>12. Repeat / Preset 3 button</li> </ol> | <ol style="list-style-type: none"> <li>13. Random / Preset 4 button</li> <li>14. Preset 5 button / 10 songs down</li> <li>15. Preset 6 button / 10 songs up</li> <li>16. Front panel release button</li> <li>17. IR sensor</li> <li>18. AUX input</li> <li>19. USB port</li> <li>20. SD/MMC slot</li> <li>21. Microphone</li> </ol> |
|---|---|

## OPERATIONS

### General

#### ON / OFF

Press POWER button to turn on the unit. Press and hold the POWER button to turn the device off.

#### SOUND VOLUME ADJUSTMENT

Rotate VOLUME/SELECT knob to adjust volume.

#### SELECT MENU

Press VOLUME/SELECT knob repeatedly to change between: BAL (balance) > FAD (fader) > LOUD (loudness) > EQ - Flat/Rock/Pop/Class/User > STEREO > DX > VOL. Rotate the knob to change settings.

Note:

- when the Equalizer is set, bass and treble adjustment is not available.
- STEREO / MONO: Select mono mode if the FM stations are weak to improve quality of reception.
- LOCAL / DX: Select LOCAL in areas with strong signals to let radio stop at only strong stations during manual turning; select DX in areas with weak signals to listen to all stations.

#### MUTE

Press MUTE button to mute down the sound. Press it again to unmute and recover previous volume level.

#### AREA SETUP

In radio mode, press and hold VOLUME/SELECT knob for few seconds. Rotate the knob to select between USA/EUR.

#### MODE SELECTION

Press the mode button to change between different function modes: Radio / USB / SD/MMC / AUX IN / BT. Please note, when not connected with any BT device nor any memory storage (USB/SD card) connected, the modes will not be available for selection.

#### DISPLAY TIME

- Press the DISP button to show time (it will be displayed for 5 seconds)
- Press and hold the DISP button for few seconds, the device will enter time adjustment mode (hour digits will flash). Rotate the knob to set the desired hour. Press the knob to confirm hour, and go to minutes adjustment. Rotate the knob to set the desired minutes. Press the DISP button to confirm and exit time adjustment mode.

**EN**

#### RESET

RESET button is placed on the housing (underneath the front panel) and must be activated with either a ball point pen or a thin metal object (do not use sharp objects to avoid damaging the unit). The RESET button is to be activated for the following reasons:

- All function buttons do not operate.
- Error symbol on the display.

## Radio

### BAND SELECTION

In radio mode, press BAND button to select the desired band. The reception band will change in the following order: FM1 > FM2 > FM3 > MW1 (AM1) > MW2 (AM2).

### STATION SELECTION

In radio mode, default station selection method is automatic. Press TUNE SEEK / FORWARD button or TUNE SEEK / BACKWARDS button to start automatic station tuning function.

Press and hold TUNE SEEK / FORWARD button to change into manual station selection method, and press repeatedly TUNE SEEK / FORWARD button or TUNE SEEK / BACKWARDS button to perform manual tuning mode.

### AUTOMATICALLY MEMORY STORING AND PROGRAM SCANNING

#### Automatic Memory Storing

Press and hold AMS button for few seconds, the radio searches from the current frequency and the 6 strongest stations are stored into the corresponding preset number button.

### STATION STORING

Use preset button (11~15)

- Preset memory station is loaded after the selected button is pressed.
- Preset memory station is saved when the selected button is pressed and held for few seconds.

### SD CARD INSERTION

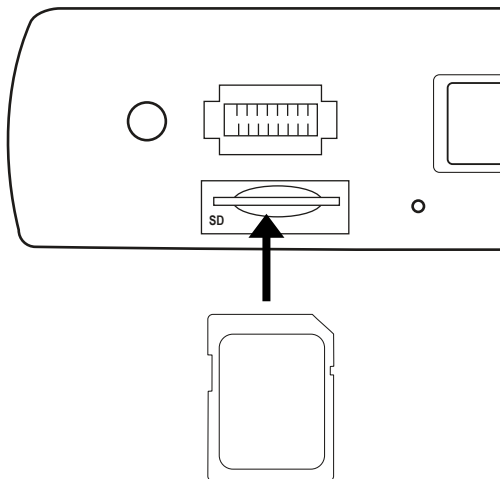

1. Press the front panel release button in the upper left corner of the device to lower the front panel.
2. Insert the SD card into the slot as indicated.
3. To eject the card, push the card lightly until it pops up.

## USB DRIVE INSERTION

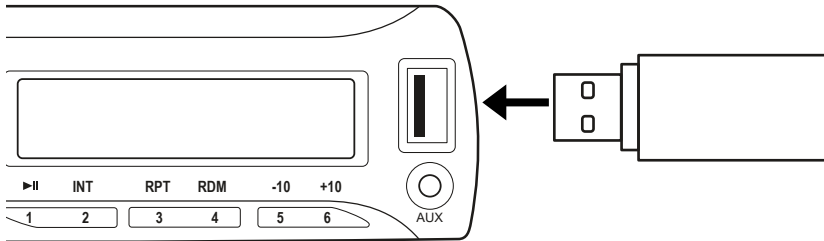

Open the rubber plug of the USB port and connect USB drive.

### PLAY / PAUSE

Press PLAY/PAUSE button to pause or resume playback.

### INT

Press INT button: the device will play the first 10 seconds of each song.

### RPT

Press RPT button: the device will enter repeating mode (one, all, folder).

### RDM

Press RDM button to turn on/off random playback.

### SELECT TRACKS

In USB/SD card mode, press TUNE SEEK/FORWARD button / TUNE SEEK/BACKWARDS button to go to next/previous song. Press and hold TUNE SEEK/FORWARD button / TUNE SEEK/BACKWARDS button to fast forward/fast reverse the song.

Press Preset 5 button / Preset 6 button to move 10 songs up/down. Please note, when the total quantity of tracks is 10 or less, the function is not available.



## BLUETOOTH





### Pairing:

1. Turn on the device.
2. Make sure your BT device is nearby this car radio. Turn Bluetooth connectivity on your mobile device and search for external devices.
3. Connect with this car radio (CAR AUDIO).
4. Input the pairing password "8888" if necessary and confirm. When the pairing connect is successful, the Bluetooth logo on the display will stop blinking.

REMARK: the system supports HSP, HFP, A2DP and AVRCP Bluetooth profiles.



### Phone call management

After successful connecting this car radio to your mobile device, the receiver can handle the calls:

- Press  button to accept the call.
- Press  button to reject the call during an incoming call.
- Press  button to end call.
- Press  button to transfer the call from car radio to your connected external device. Press  button again to transfer the call back to the car radio.



### Music playback

In BT mode, user can playback music stored on the connected external device:

- Press TUNE SEEK/FORWARD button / TUNE SEEK/BACKWARDS button to go to next/previous song.
- Press PLAY/PAUSE button to pause or resume playback.
- Press and hold  button to disconnect the Bluetooth. Press and hold  button again to reconnect the Bluetooth.

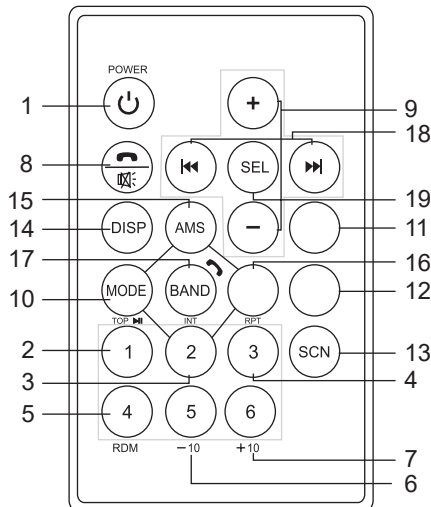
## REMOTE CONTROL



1. Power Button
2. Pause / Play / Preset 1 button
3. Intro / Preset 2 button
4. Repeat / Preset 3 button
5. Random / Preset 4 button
6. Preset 5 button / 10 songs down
7. Preset 6 button / 10 songs up
8.  Mute button
9. Volume control buttons
10. Mode button
11. ST/MO button
12. Loudness button
13. Scan button
14. Display button
15. AMS button
16. LOC / DX button
17.  Band / select button
18. Tuning / Selecting tracks / Fast forward / Fast backwards
19. Select button

## REPLACING THE REMOTE BATTERY

Replace CR2025 battery in the remote control with a new one whenever its operational range is shortened or the device does not respond to the remote.

Please note: before first operation remove the insulation strip from the battery compartment.

1. Retrieve battery compartment

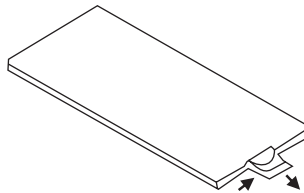

2. Insert the CR2025 battery into battery compartment. Put the battery with (+) mark upward (when the remote is with buttons facing downward). Pay attention to correct polarity.

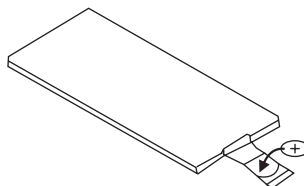

3. Insert the battery compartment back into the remote.

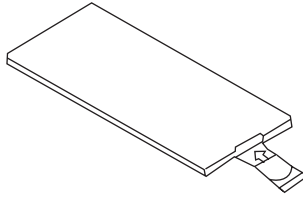

## SPECIFICATION

### Technical parameters

- Max. power: 4 x 20 W
- S/N ratio: 50 dB
- Channel separation: 50 dB
- Frequency response: 20 Hz – 20 kHz
- Power supply: 14,4 V DC

### Main features

- Readers: USB, SD/MMC, AUX
- Supported formats: MP3
- Size: 1 DIN
- Panel: detachable
- Equalizer: Pop/Rock/Classic/Flat
- Tone controls:
  - Bass (at 100 Hz): +/- 7 dB
  - Treble (at 10 kHz): +/- 7 dB
- Loudness function: yes
- LCD display: blue backlight
- Keys backlight: blue
- Bluetooth: yes
- Phone call management: yes

### Analogue radio tuner

- FM frequency range: 87,5 - 108 MHz
- AM frequency range: 522 – 1620 kHz
- FM preset memory: 18
- AM preset memory: 12
- Frequency search: automatic / manual
- Stereo separation: >50 dB

### I/O

- USB port: 2.0 (max. capacity: 16 GB)
- Memory card reader: standard SD (max. capacity: 16 GB, class 10)
- AUX socket: Jack 3,5 mm
- RCA output: 4x RCA low impedance line output at 1,2 V

Set includes

- Main unit
- Panel
- Wiring harness with ISO plug
- Remote control
- Mounting bracket
- Frame
- Mounting accessories

Lechpol Electronics Sp. z o.o. Sp.k. hereby declares that Car Radio PY3278 is consistent with directive 2014/53/UE. Full text of the EU Declaration of Conformity is available at following Internet address: [www.lechpol.eu](http://www.lechpol.eu).



**English**

**Correct Disposal of This Product  
(Waste Electrical & Electronic Equipment)**



**EN**

(Applicable in the European Union and other European countries with separate collection systems)  
This marking shown on the product or its literature, indicates that it should not be disposed with other household wastes at the end of its working life. To prevent possible harm to the environment or human health from uncontrolled waste disposal, please separate this from other types of wastes and recycle it responsibly to promote the sustainable reuse of material resources. Household users should contact either the retailer where they purchased this product, or their local government office, for details of where and how they can take this item for environmentally safe recycling. Business users should contact their supplier and check the terms and conditions of the purchase contract. This product should not be mixed with other commercial wastes for disposal.

Made in China for LECHPOL ELECTRONICS Sp. z o.o. Sp.k., ul. Garwolińska 1, 08-400 Miętne.

## KWESTIE BEZPIECZEŃSTWA

### Ostrzeżenia dot. instalacji

- Urządzenie należy podłączyć do zasilania o wartości 14,4 V. Jeśli pojazd nie obsługuje takiego napięcia, konieczne będzie użycie przetwornicy. Radio wymaga również podłączenia do ujemnego potencjału auta.
- Należy wybrać odpowiednie miejsce montażu, w którym urządzenie nie będzie stanowiło przeszkody w poprawnym prowadzeniu pojazdu. Należy zainstalować urządzenie w miejscu, w którym nie będzie stanowiło zagrożenia np. w przypadku gwałtownego zatrzymania pojazdu. NIE NALEŻY instalować urządzenia ani przeprowadzać przewodów w miejscu, w którym:
  - mogłoby utrudniać ruchy kierownicą lub dźwignią zmiany biegów,
  - mogłoby utrudniać działanie poduszek powietrznych bądź innych systemów bezpieczeństwa,
  - mogłoby ograniczać widoczność
  - nie jest zapewniona odpowiednia cyrkulacja powietrza
- Nie należy instalować urządzenia w miejscu w którym będzie narażone na wysokie temperatury, bezpośrednie nasłonecznienie, działanie źródeł ciepła lub nadmierne wstrząsy czy w miejscach gdzie nadmiernie gromadzi się brud czy kurz. Nie należy wystawiać urządzenia na działanie wody lub wilgoci czy instalować w pobliżu silnych pól magnetycznych. Nie należy obsługiwać urządzenia mokrymi rękami.
- Należy zwrócić szczególną uwagę, aby wszystkie połączenia były wykonane prawidłowo. Odwrotne podłączenie doprowadzi do zwarcia i uszkodzenia.
- W celu optymalnego działania, zaleca się zainstalować urządzenie w nachyleniu nie większym niż 30 stopni od poziomu.
- Przed ostatecznym zainstalowaniem radia w kieszeni, należy podłączyć wszystkie przewody i włączyć radio, aby sprawdzić czy cały system działa poprawnie.
- W przypadku przepalenia bezpiecznika, należy sprawdzić poprawność podłączenia oraz wymienić bezpiecznik na nowy o identycznych parametrach. Jeśli bezpiecznik się często przepala, należy skontaktować się z autoryzowanym punktem serwisowym w celu sprawdzenia/naprawy.
- Producent zaleca podłączenie urządzenia do głośników o impedancji 4  $\Omega$ .
- Aby uniknąć zwarcia, należy zabezpieczyć odsłonięte końcówki przewodów za pomocą taśmy izolacyjnej.
- Przed instalacją, należy się upewnić, że silnik pojazdu jest wyłączony.
- Należy się upewnić, że żółty i czerwony przewód zostaną podłączone dopiero po podłączeniu wszystkich innych przewodów.
- Radiator znacząco zwiększa swoją temperaturę podczas pracy. Należy zachować szczególną ostrożność, aby go nie dotknąć np. podczas wyjmowania urządzenia.
- Podczas instalacji, należy zapewnić bezpieczne miejsce dla wszystkich przewodów (urządzenia i pojazdu), w taki sposób, aby nie miały kontaktu z radiatorem ani tylną częścią urządzenia.
- Ilustracja montażu obrazuje standardową metodę podłączenia. Istnieje możliwość konieczności dokonania modyfikacji odpowiadającym konkretnemu pojazdowi. W przypadku pytań dotyczących instalacji, należy skontaktować się ze swoim dealerem samochodowym.
- W przypadku wątpliwości dotyczących montażu, zaleca zwrócić się do osoby posiadającej odpowiednie kwalifikacje i umiejętności. Producent nie ponosi odpowiedzialności za nieprawidłowe podłączenie lub obsługę niezgodną z poniższą instrukcją obsługi.
- Do montażu urządzenia, należy użyć załączonych śrub. Nie zaleca się używania innych śrub, gdyż może to skutkować niepoprawnym montażem. Należy używać jedynie załączonych elementów do montażu tego urządzenia. Zastosowanie nieoryginalnych części może skutkować błędnym działaniem/uszkodzeniem.
- Podczas montażu, należy zachować ostrożność, aby nie uszkodzić żadnych przewodów.
- Nie należy zasłaniać otworów wentylacyjnych!
- Nie należy podłączać kabli głośnikowych, przewodu zasilającego do akumulatora pojazdu -

może to spowodować poważne uszkodzenie urządzenia.

- PRZED podłączeniem kabli głośnikowych, należy sprawdzić podłączenie głośników w pojeździe.
- Należy skontaktować się ze swoim dealerem samochodowym, jeśli montaż wymaga wiercenia otworów lub innych modyfikacji na pojeździe. W razie wątpliwości związanych z miejscem montażu, należy się skontaktować ze swoim dealerem samochodowym. Przed rozpoczęciem wiercenia otworów montażowych w karoserii pojazdu, należy się upewnić, że nie zostaną w tym procesie uszkodzone żadne przewody elektryczne itp. Podczas montażu, należy pamiętać, że wszelkie niepoprawnie zamontowane elementy mogą stwarzać ryzyko podczas ewentualnego wypadku - w celu zapewnienia możliwie najwyższego poziomu bezpieczeństwa, należy się upewnić, że wszystkie części zostały zainstalowane poprawnie.
- Zabrania się demontażu urządzenia. Urządzenie nie posiada części, które mogłyby być naprawione własnoręcznie przez użytkownika. W wypadku uszkodzenia, należy oddać urządzenie do autoryzowanego punktu serwisowego w celu sprawdzenia/naprawy.

## Temperatura

- Jeżeli pojazd był zaparkowany przez dłuższy czas w miejscu o bardzo wysokiej lub bardzo niskiej temperaturze, przed uruchomieniem radia, należy odczekać aż temperatura wnętrza samochodu się unormuje.
- Należy zapewnić odpowiednią cyrkulację powietrza, oraz upewnić się, że przewody nie zasłaniają otworów wentylacyjnych.

## Kwestie bezpieczeństwa

- NIE NALEŻY obsługiwać tego urządzenia podczas prowadzenia pojazdu, gdyż stwarza to ryzyko kolizji drogowej.
- Kierowca nie powinien skupiać swojej uwagi na informacjach wyświetlanych na ekranie urządzenia podczas jazdy.
- Przed obsługą urządzenia należy zatrzymać pojazd w bezpiecznym miejscu! Podczas prowadzenia pojazdu, nie należy wykonywać żadnych czynności, które rozpraszają uwagę kierowcy, np. zarządzanie listą odtwarzania.
- Nie należy ustawiać poziomu głośności na zbyt wysokim poziomie. Takie działanie zagłusza dźwięki dobiegające z zewnątrz i tym samym stwarza ryzyko kolizji drogowej.
- Urządzenie należy czyścić jedynie za pomocą miękkiej, lekko wilgotnej ściereczki.
- Podczas instalacji baterii, należy zwrócić uwagę na poprawną polaryzację.
- Jeśli pilot nie będzie używany przez dłuższy czas, należy przechowywać go bez baterii w środku.

## Bezpieczeństwo słuchu

- Należy słuchać urządzenia na umiarkowanym poziomie głośności. Dźwięk potrafi zmylić. Wraz z upływem czasu, poziom słuchu dostosowuje się do dźwięków o wyższym natężeniu. Dlatego przy długotrwałym słuchaniu, głośność odtwarzanego dźwięku może wydawać się umiarkowana, jednak w rzeczywistości jest wysoka i szkodliwa dla twojego słuchu. Aby się przed tym uchronić, należy ustawić głośność na bezpieczny poziom, poczekać aż słuch dostosuje się do niego i słuchać na tym poziomie.
- Należy słuchać urządzenia przez odpowiedni okres czasu:
  - Przedłużony kontakt z dźwiękiem, nawet przy zazwyczaj „bezpiecznym” poziomie głośności, również może spowodować uszkodzenie słuchu.
  - Używaj swojego urządzenia odpowiedzialnie i rób odpowiednie przerwy.

PL

## Uwagi dot. pamięci zewnętrznej

- Pamięć zewnętrzną należy obsługiwać wyłącznie zgodnie z jej instrukcją obsługi.
- Nie należy dotykać portu / wtyku USB rękami i nie należy przykładać do nich przedmiotów metalowych.

- Nie wystawiać pamięci zewnętrznej na wstrząsy.
- Nie należy wyginać, upuszczać, demontować ani przeprowadzać samodzielnych modyfikacji pamięci zewnętrznej. Pamięć należy chronić przed wodą i wilgocią.
- Nie należy przechowywać urządzenia wewnątrz pojazdu, gdzie może być narażone na bezpośrednie nasłonecznienie, wysoką temperaturę, wysoką wilgotność czy substancje korozyjne.
- Pamięć USB należy podłączyć w miejscu nieutrudniającym kierowcy prowadzenie pojazdu.
- Pamięć zewnętrzna może nie funkcjonować poprawnie w warunkach zbyt wysokiej lub zbyt niskiej temperatury.
- Należy używać wyłącznie autoryzowanych pamięci zewnętrznych. Uwaga: Producent nie gwarantuje kompatybilności urządzenia ze wszystkimi pamięciami zewnętrznymi.
- Pliki zabezpieczone przed kopiowaniem (ochrona praw autorskich) mogą nie być odtwarzane.
- W niektórych przypadkach, rozpoczęcie odtwarzania może być opóźnione, ale nie stanowi to błędu ani uszkodzenia urządzenia.
- Producent nie ponosi odpowiedzialności za ewentualną utratę danych.
- Nie należy odłączać pamięci podczas odtwarzania. Przed odłączeniem pamięci zewnętrznej, należy zmienić tryb źródła dźwięku na urządzeniu.

## Wyświetlacz

**WAŻNE:** Producent zastrzega prawo do występowania nieznaczących różnic w jasności i kolorach wyświetlaczy pomiędzy urządzeniami. Na wyświetlaczu mogą być widoczne jasne lub ciemne pola. Dopuszcza się występowanie do 5 uszkodzonych pikseli na matrycy urządzenia. Wymienione przypadki dot. matrycy nie podlegają warunkom gwarancji ani rękojmi.

## INSTALACJA

### Montaż

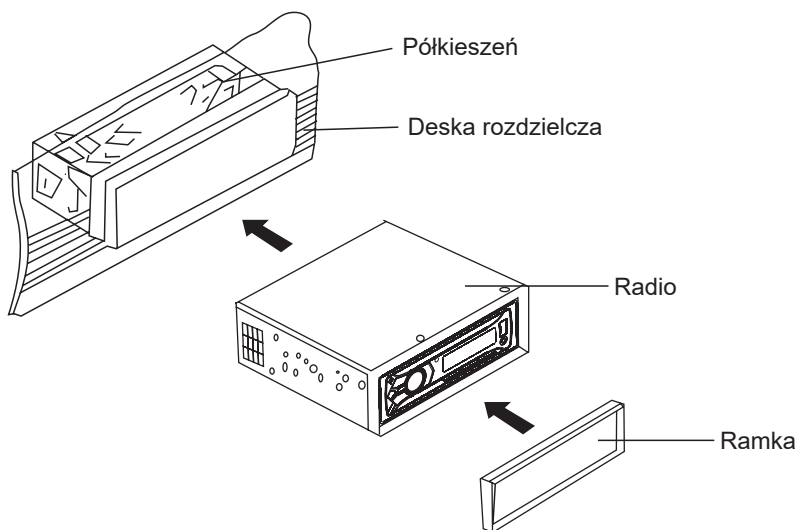

1. Należy umieścić półkieszeń w desce rozdzielczej.
2. Następnie umieścić radio w półkieszeni.
3. Zamontować ramkę na urządzeniu.

### Demontaż

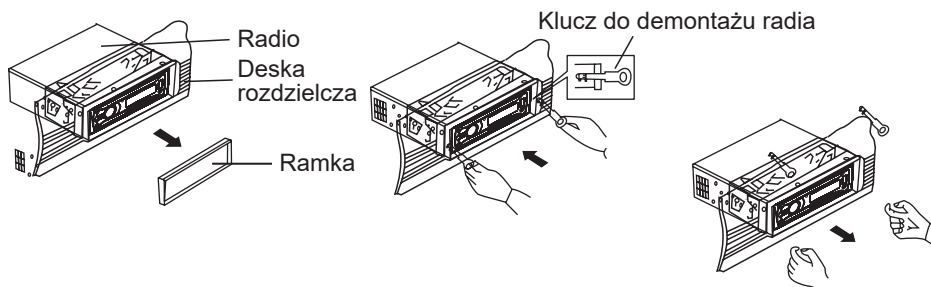

1. Należy zdjąć ramkę urządzenia.
2. Wsunąć klucze do demontażu radio w szparę pomiędzy urządzeniem a półkieszenią.
3. Wyciągnąć klucze a następnie urządzenie.



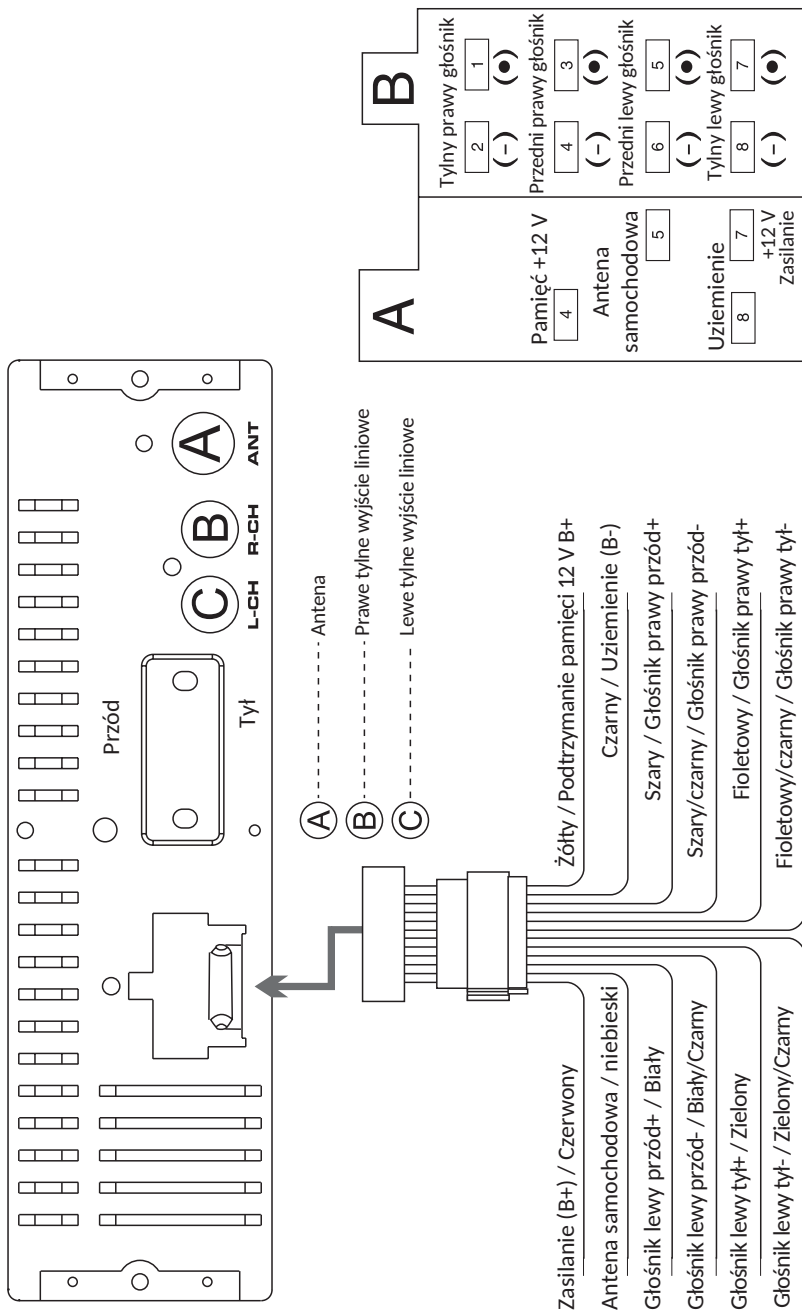

# PODŁĄCZENIE PRZEWODÓW

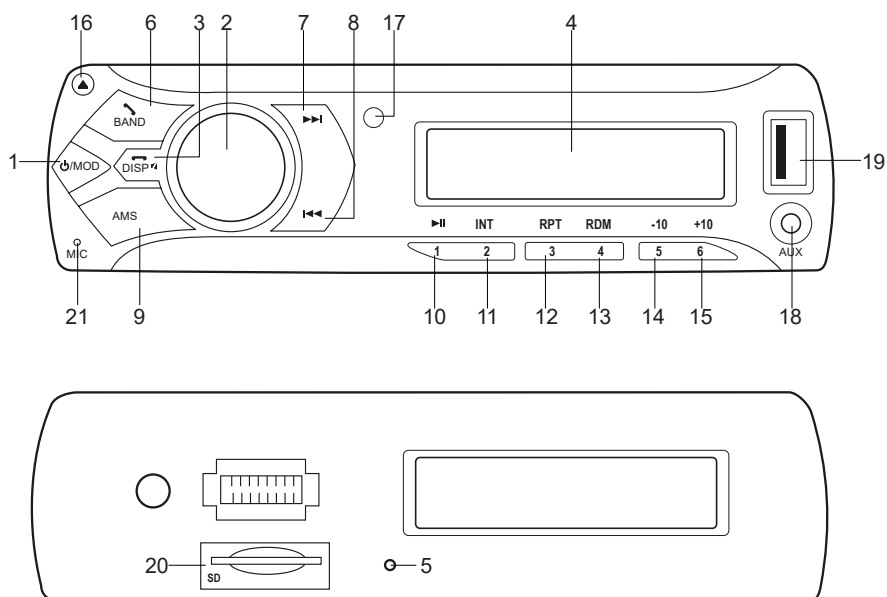

## OPIS PANELU PRZEDNIEGO



- |   |  |
|---|--|
| 1. Przycisk zasilania / trybu   | 13. Losowo / Ulubiony                      |
| 2. Pokrętko regulacji głośności/wyboru  | 14. Ulubiony / 10 utworów w dół            |
| 3. Przycisk wyświetlacza / wyciszenie /  | 15. Ulubiony / 10 utworów w dół            |
| 4. Wyświetlacz LCD  | 16. Przycisk opuszczania panelu przedniego |
| 5. Przycisk reset   | 17. Czujnik podczerwieni                   |
| 6. Zmiana częstotliwości /               | 18. Wejście AUX                            |
| 7. Strojenie / W przód  | 19. Port USB                               |
| 8. Strojenie / W tył  | 20. Slot na kartę SD/MMC                   |
| 9. Przycisk automatycznego zapisywania w pamięci  | 21. Mikrofon                               |
| 10. Odtwarzanie/wstrzymanie / Ulubiony  |  |
| 11. Intro / Ulubiony  |  |
| 12. Powtór / Ulubiony   |  |

## OBSŁUGA

### WŁĄCZ/WYŁĄCZ

Należy nacisnąć przycisk zasilania, aby włączyć urządzenie. Należy nacisnąć i przytrzymać przycisk zasilania aby wyłączyć urządzenie.

### REGULACJA POZIOMU DŹWIĘKU

Za pomocą pokrętła regulacji głośności/wyboru, należy dostosować poziom głośności.

### WYBÓR MENU

Należy kilkakrotnie nacisnąć pokrętło regulacji głośności/wyboru, aby zmienić pomiędzy: BAL (balans) > FAD (fader) > LOUD (loudness) > EQ - Flat/Rock/Pop/Class/User > STEREO > DX > VOL. Należy przekręcić pokrętłem w prawo/lewo, aby zmienić ustawienia.

Uwagi:

- po włączeniu jednego z trybów Equalizera, regulacja tonów niskich i wysokich nie będzie możliwa.
- STEREO / MONO: w celu polepszenia jakości odbioru, należy wybrać tryb mono, jeśli zasięg stacji FM jest słaby.
- LOCAL / DX: aby odtwarzać jedynie stacje lokalne, należy wybrać opcję LOCAL; aby odtwarzać wszystkie stacje, należy wybrać opcję DX.

### WYCISZ

Należy nacisnąć przycisk wyciszenia, aby wyciszyć dźwięk. Aby wyłączyć tę opcję, należy ponownie nacisnąć przycisk wyciszenia.

### WYBÓR OBSZARU

W trybie radia, należy nacisnąć i przytrzymać pokrętło regulacji głośności/wyboru przez kilka sekund. Przekręć pokrętłem w prawo/lewo, aby wybrać pomiędzy USA/EUR.

### WYBÓR TRYBU

Należy nacisnąć przycisk trybu aby zmienić pomiędzy trybami: Radio / USB / SD/MMC / AUX IN / BT. Jeśli urządzenie nie jest połączone z żadnym urządzeniem Bluetooth, lub do radia nie jest podłączona pamięć zewnętrzna (USB/karta SD), te tryby nie będą dostępne.

### WYŚWIETLANIE GODZINY

- Należy nacisnąć przycisk DISP, aby wyświetlić czas na ekranie (będzie widoczny przez 5 sekund).
- Należy nacisnąć i przytrzymać przycisk DISP przez kilka sekund, urządzenie przejdzie do ustawień czasu (cyfry godzin zaczną migać). Należy przekręcić pokrętłem w prawo/w lewo, aby ustawić wartość godziny. Aby zatwierdzić i przejść do ustawień minut, należy nacisnąć pokrętło. Następnie przekręcić pokrętłem w prawo/w lewo, aby ustawić wartość minut. Nacisnąć przycisk DISP, aby zatwierdzić i opuścić ustawienia czasu.

### RESETOWANIE

Przycisk reset znajduje się na obudowie (pod panelem przednim) i aby go aktywować, należy umieścić cienkie narzędzie wewnątrz otworu przycisku i wcisnąć (nie należy używać ostrych przedmiotów aby uniknąć uszkodzenia). Przycisk reset (6) powinien zostać użyty w następujących przypadkach:

- przyciski funkcyjne nie działają
- na ekranie wyświetla się symbol błędu

## Radio

### **WYBÓR PASMA**

W trybie radia, należy nacisnąć przycisk zmiany częstotliwości aby wybrać żądane pasmo fal radiowych. Pasma fal będzie zmieniane w następującej kolejności: FM1 > FM2 > FM3 > MW1 (AM1) > MW2 (AM2).

### **WYBÓR STACJI**

W trybie radia, domyślną metodą wyboru stacji jest strojenie automatyczne. Należy nacisnąć przycisk strojenie / w przód lub przycisk strojenie / w tył, aby rozpocząć automatyczne wyszukiwanie stacji.

Należy nacisnąć i przytrzymać przycisk strojenie / w przód lub przycisk strojenie / w tył aby zmienić metodę wyboru stacji na manualną, a następnie kilkakrotnie nacisnąć przycisk strojenie / w przód lub przycisk strojenie / w tył, aby przeprowadzić ręczne wyszukiwanie częstotliwości.

### **AUTOMATYCZNE ZAPISYWANIE STACJI I SKANOWANIE**

#### Automatyczne zapisywanie w pamięci

Należy nacisnąć i przytrzymać przycisk AMS przez kilka sekund; radio rozpocznie wyszukiwanie od bieżącej częstotliwości i zapisze 6 stacji z najsilniejszym sygnałem.

### **ZAPISYWANIE STACJI**

#### Należy użyć przycisków Ulubionych stacji

- Ulubiona stacja radiowa (jeśli zapisana pod danym numerem) zostanie odtworzona po naciśnięciu odpowiedniego przycisku.
- Aby zapisać aktualną częstotliwość do wybranego numeru, należy nacisnąć i przytrzymać odpowiedni przycisk.

## INSTALACJA KARTY SD

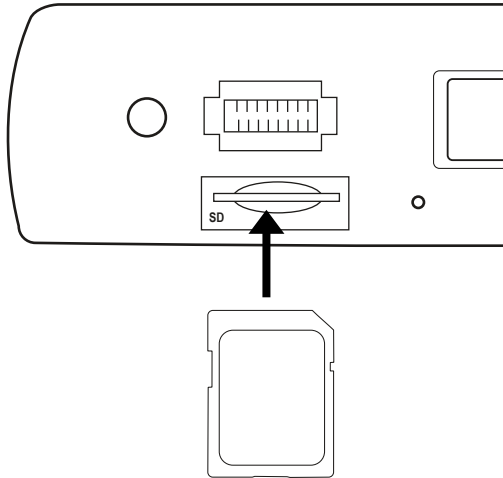

1. Należy nacisnąć przycisk opuszczania panelu przedniego znajdujący się w lewym górnym rogu urządzenia, aby opuścić panel.
2. Umieścić kartę SD w slotcie, tak jak pokazano na ilustracji.
3. Aby wysunąć kartę, należy delikatnie ją wcisnąć, a następnie zwolnić; karta wysunie się ze slotu.

## INSTALACJA PAMIĘCI USB

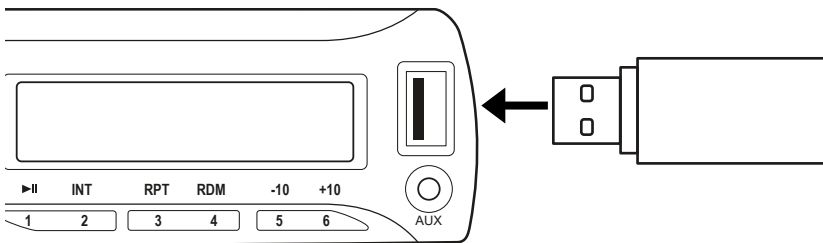

Należy zdjąć zatyczkę portu USB i podłączyć pamięć.

## Obsługa USB / Karty SD

### **ODTWARZANIE / WSTRZYMANIE ODTWARZANIA**

Należy nacisnąć przycisk odtwarzania/wstrzymania odtwarzania aby wstrzymać/wznowić odtwarzanie.

### **INTRO**

Należy nacisnąć przycisk INTRO, a urządzenie będzie odtwarzać pierwsze 10 sekund każdego utworu.

### **POWTARZANIE**

Należy nacisnąć przycisk RPT, a urządzenie przejdzie w tryb powtarzania (jeden utwór, wszystkie utwory, folder).

### **LOSOWO**

Należy nacisnąć przycisk RDM, aby włączyć/wyłączyć odtwarzanie losowe.

### **WYBÓR UTWORU**

W trybie USB/karty SD, należy nacisnąć przycisk strojenie / w przód lub przycisk strojenie / w tył, aby przejść do następnego/poprzedniego utworu. Należy nacisnąć i przytrzymać przycisk strojenie / w przód lub przycisk strojenie / w tył, aby przewinąć utwór w przód/w tył.

Należy nacisnąć przycisk Ulubione 5 / Ulubione 6 aby przejść o 10 utworów w górę/w dół. Uwaga: jeśli łączna utworów wynosi 10 lub mniej, funkcja nie jest dostępna.

## **BLUETOOTH**





### Parowanie:

1. Należy włączyć radio.
2. Należy się upewnić, że urządzenie zewnętrzne znajduje się w bliskiej odległości od radia. Włączyć łączność Bluetooth na urządzeniu mobilnym i wyszukać wyszukiwanie urządzeń zewnętrznych.
3. Połączyć z radiem (CAR RADIO).
4. Wprowadzić hasło "8888" jeśli to konieczne i zatwierdzić. Po udanym parowaniu, logo Bluetooth będzie widniało na ekranie (nie będzie migać).

UWAGA: radio obsługuje profile HSP, HFP, A2DP i AVRCP.



### Zarządzanie połączeniami głosowymi

Po udanym połączeniu telefonu z radiem, użytkownik ma możliwość obsługi połączeń głosowych przez radio:

- należy nacisnąć przycisk , aby odebrać połączenie
- nacisnąć przycisk , aby odrzucić połączenie przychodzące
- nacisnąć przycisk , aby zakończyć połączenie
- nacisnąć przycisk , aby przekierować połączenie z radia do telefonu. Nacisnąć przycisk  ponownie, aby przekierować połączenie do radia.

## Odtwarzanie muzyki

W trybie BT, użytkownik może odtwarzać muzykę zapisaną na połączonym urządzeniu zewnętrznym:

- należy nacisnąć przycisk strojenie / w przód lub przycisk strojenie / w tył, aby przejść do następnego/poprzedniego utworu.
- nacisnąć przycisk odtwarzania/wstrzymania odtwarzania aby wstrzymać/wznowić odtwarzanie.
- nacisnąć i przytrzymać przycisk  aby rozłączyć Bluetooth. Nacisnąć i przytrzymać przycisk  ponownie, aby połączyć Bluetooth.

## PILOT ZDALNEGO STEROWANIA

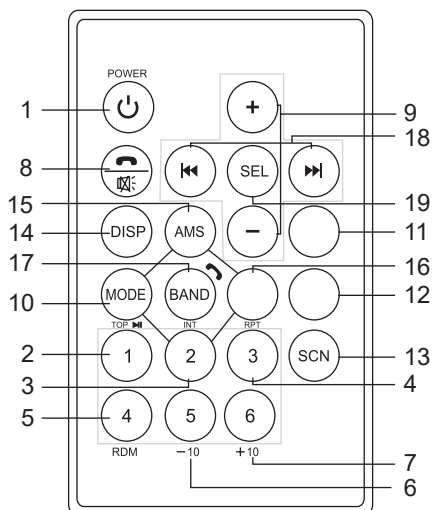

1. Przycisk zasilania
2. Odtwarzanie / Wstrzymanie / Ulubione
3. Intro / Ulubiony
4. Powtórz / Ulubiony
5. Losowo / Ulubiony
6. Ulubiony / utworów w dół
7. Ulubiony / utworów w górę
8. Przycisk wyciszenia / 
9. Przycisk regulacji głośności
10. Przycisk trybu
11. Przycisk ST/MO (stereo/mono)
12. Przycisk funkcji Loudness

13. Przycisk SCN (skanowanie)
14. Przycisk wyświetlania
15. Przycisk AMS
16. Przycisk LOC/DX (local/DX)
17. Zmiana częstotliwości/ 
18. Strojenie / wybór utworu / Przewijanie w przód / Przewijanie w tył
19. Przycisk wyboru

## WYMIANA BATERII W PILOCIE

Jeśli zasięg pilota się zmniejszył, lub jeśli radio nie reaguje na pilota, należy wymienić baterię na nową (CR2025).

Uwaga: przed pierwszym użyciem, należy usunąć plastikowe zabezpieczenie gniazda baterii.

1. Wysunąć gniazdo baterii.

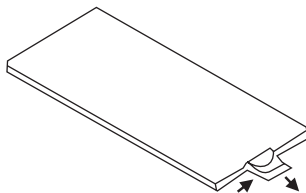

2. Umieścić nową baterię CR2025 w pojemniku na baterie. Baterię należy umieścić biegunem dodatnim ku górze (znak + musi być skierowany ku górze, kiedy przyciski pilota są skierowane ku dołowi). Należy zwrócić uwagę na poprawną polaryzację.

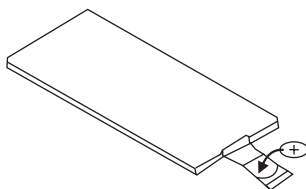



3. Wsunąć gniazdo baterii do pilota.

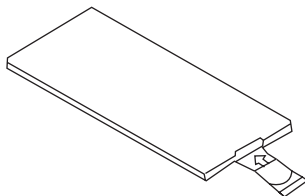

## SPECYFIKACJA

### Parametry techniczne

- Moc maksymalna: 4 x 50 W
- Moc skuteczna: 4 x 25 W RMS
- Stosunek S/N: >50 dB
- Separacja kanałów: >50 dB
- Pasmo przenoszenia: 20 Hz-20 kHz
- Zasilanie: 14,4 V DC

### Główne cechy

- Czytniki: USB, SD/MMC, AUX
- Obsługiwane formaty: MP3, WMA, FLAC, WAV
- Rozmiar: 1 DIN
- Panel: zdejmowany
- Equalizer: Pop/Rock/Classic/Flat
- Możliwość regulacji tonów niskich i wysokich:
  - Bass (100 Hz): +/- 7 dB
  - Treble (10 kHz): +/- 7 dB
- Funkcja Loudness: tak
- Wyświetlacz LCD: białe podświetlenie
- Kolor podświetlenia klawiszy: biały
- Bluetooth: tak
- Obsługa połączeń głosowych: tak

### Tuner radiowy analogowy

- Zakres częstotliwości FM: 87,5 - 108 MHz
- Zakres częstotliwości AM: 522 – 1620 kHz
- Pamięć kanałów FM: 18
- Pamięć kanałów AM: 12
- Wyszukiwanie częstotliwości: automatyczne / manualne
- Separacja stereo: >30 dB

#### Wejścia/wyjścia

- Port USB: 3.0 (maks. Pojemność: 16 GB)
- Czytnik kart pamięci: standard SD (maks. Pojemność: 16 GB, klasa 10)
- Gniazdo AUX: Jack 3,5 mm
- Wyjście RCA: 4x RCA niskoimpedancyjne wyjście liniowe o napięciu 1,0 V

#### W zestawie

- Jednostka główna
- Panel
- Kość zasilająca z wtykiem ISO
- Pilot zdalnego sterowania
- Półkieszeń
- Ramka
- Akcesoria do montażu

Lechpol Electronics Sp. z o.o. Sp.k. niniejszym oświadcza, że radio samochodowe PY3278 jest zgodne z dyrektywą 2014/53/UE.

Pełny tekst deklaracji zgodności UE jest dostępny pod następującym adresem internetowym: [www.lechpol.eu](http://www.lechpol.eu).



**Poland**

**Prawidłowe usuwanie produktu**

**(zużyty sprzęt elektryczny i elektroniczny)**



Oznaczenie umieszczone na produkcie lub w odnoszących się do niego tekstach wskazuje, że po upływie okresu użytkowania nie należy usuwać z innymi odpadami pochodzącymi z gospodarstw domowych. Aby uniknąć szkodliwego wpływu na środowisko naturalne i zdrowie ludzi wskutek niekontrolowanego usuwania odpadów, prosimy o oddzielenie produktu od innego typu odpadów oraz odpowiedzialny recykling w celu promowania ponownego użycia zasobów materialnych jako stałej praktyki. W celu uzyskania informacji na temat miejsca i sposobu bezpiecznego dla środowiska recyklingu tego produktu użytkownicy w gospodarstwach domowych powinni skontaktować się z punktem sprzedaży detalicznej, w którym dokonali zakupu produktu, lub z organem władz lokalnych. Użytkownicy w firmach powinni skontaktować się ze swoim dostawcą i sprawdzić warunki umowy zakupu. Produktu nie należy usuwać razem z innymi odpadami komercyjnymi.

Wyprodukowano w CHRL dla LECHPOL ELECTRONICS Sp. z o.o. Sp.k., ul. Garwolińska 1, 08-400 Miętno.

## INSTRUCȚIUNI PRIVIND SIGURANȚA

### Instrucțiuni privind instalarea

- Această unitate este proiectată să funcționeze la o sursă de alimentare 12 V DC. Dacă vehiculul dumneavoastră nu dispune de acest sistem, este necesar un convertor de tensiune. De asemenea, dispozitivul necesită conectarea la șasiul mașinii (masa).
- Alegeți locul montării în care unitatea să nu afecteze condusul. Instalați unitatea într-un loc în care să nu fie în calea șoferului și să nu poată răni pasagerul dacă se oprește brusc. NU instalați unitatea sau cablurile într-un loc în care:
  - poate împiedica utilizarea volanului sau a schimbătorului de viteze,
  - poate împiedica funcționarea dispozitivelor de siguranță cum ar fi airbag-urile,
  - poate împiedica vizibilitatea,
  - nu este suficientă ventilație.
- Evitați instalarea unității în locuri unde ar putea fi supus la temperaturi extreme, cum ar fi de la lumina directă a soarelui sau de la aer fierbinte, de la radiator, în locuri unde este mult praf, mizerie sau vibrații puternice. Nu expuneți acest echipament la ploaie sau umiditate și nici lângă câmpuri magnetice puternice. Nu manipulați produsul cu mâinile ude.
- Asigurați-vă că toate conexiunile sunt executate corect. Conexiunile inverse pot cauza scurt circuit și deteriorarea dispozitivului.
- Dacă unghiul de instalare depășește 30 grade față de la orizontală, unitatea poate să nu ofere performanțe optime.
- Înainte de finalizarea instalării, conectați cablurile temporar și asigurați-vă că toate cablurile sunt conectate corect și că unitatea și sistemul funcționează corect.
- Dacă siguranța se arde, verificați conexiunea la alimentare și înlocuiți siguranța cu una cu aceleași caracteristici. Dacă siguranța se arde frecvent, contactați un service autorizat pentru verificare / reparație.
- Se recomandă să conectați difuzoare cu impedanță de 4 Ω.
- Pentru a preveni scurt circuitul, acoperiți capetele cablurilor NEUTILIZATE cu bandă izolatoare.
- Asigurați-vă că contactul este oprit înainte de a conecta dispozitivul.
- Asigurați-vă că conectați cablurile de alimentare galben și roșu doar după ce toate celelalte cabluri au fost deja conectate.
- Radiatorul devine foarte fierbinte după utilizare. Aveți grijă să nu îl atingeți atunci când scoateți aparatul.
- În timpul instalării, asigurați-vă că fixați bine toate cablurile (și cablurile de la aparat și cele de la mașină). astfel încât niciun cablu să nu intre în contact cu radiatorul în partea din spate sau în partea laterală a unității.
- Ilustrația pentru instalare arată o instalare tipică. Totuși, trebuie să faceți ajustări în funcție de mașina dumneavoastră. Dacă aveți întrebări sau aveți nevoie de informații cu privire la instalare, contactați distribuitorul mașinii.
- Dacă nu sunteți sigur de modul corect de instalare al unității, contactați un tehnician autorizat pentru a instala aparatul. Producătorul nu își asumă responsabilitatea pentru montarea/instalarea incorectă și nici pentru manipularea și utilizarea necorespunzătoare.
- Când montați unitatea, asigurați-vă că utilizați șuruburile furnizate, conform instrucțiunilor. Dacă sunt utilizate alte șuruburi, componentele ar putea fi deteriorate. Utilizați doar componentele furnizate împreună cu aparatul pentru a asigura o instalare corectă. Utilizarea altor componente ar putea cauza defecțiuni.
- Când strângeți șuruburile, aveți grijă să nu prindeți vreun cablu.
- Asigurați-vă că nu blocați fantele de ventilație.
- NU conectați firele cablului de alimentare de la difuzoare la bateria mașinii; în caz contrar, aparatul va fi foarte deteriorat.
- ÎNAINTE de a conecta cablurile difuzoarelor, verificați cablajul difuzoarelor din mașină.
- Contactați cel mai apropiat distribuitor dacă instalarea necesită efectuarea unor găuri sau a altor modificări ale mașinii. În cazul în care aveți îndoieli cu privire la locul instalării aparatului, contactați distribuitorul mașinii. Înainte de efectuarea găurilor, asigurați-vă că nu deteriorați

niciun cablu electric sau alte componente. În timpul instalării, țineți cont că orice componente nemontate pot prezenta pericol în cazul unui accident – asigurați-vă că instalați fiecare componentă corect pentru a vă asigura siguranța.

- Nu scoateți carcasa/dezasamblați dispozitivul. Dispozitivul nu are componente care ar putea fi reparate de utilizator. În caz de avarie, contactați un service autorizat pentru verificare/reparație.

## Temperatura

- Dacă vehiculul a fost parcat o perioadă mai lungă de timp într-un mediu foarte cald sau rece, înainte de a utiliza aparatul, așteptați până când temperatura din vehicul devine normală.
- În timpul instalării, pentru a asigura o dispersie adecvată a căldurii când utilizați aparatul, asigurați-vă că lăsați puțin spațiu în spatele panoului și înfășurați cablurile astfel încât acestea să nu blocheze fantele de ventilație.

## Instrucțiuni privind siguranța

- NU utilizați acest dispozitiv în timp ce conduceți deoarece acest lucru poate duce la un accident rutier.
- Șoferul nu trebuie să se uite la monitor în timp ce conduce.
- Opriiți mașina înainte de a efectua orice operațiune! Nu efectuați nicio activitate care vă poate distra atenția de la condus, cum ar fi gestionarea listei de redare.
- Nu ridicați volumul prea tare, deoarece acest lucru poate bloca sunetele din exterior, făcând condusul periculos.
- Curățați aparatul cu un material textil moale, ușor umezit.
- Introduceți bateriile respectând polaritatea corectă.
- Dacă telecomanda nu este utilizată o perioadă mai lungă de timp, scoateți bateriile pentru a preveni deteriorarea cauzată de scurgeile bateriei.

## Ascultarea în siguranță

- Ascultați la un volum moderat. Sunetul poate fi înșelător. Cu timpul "nivelul de confort" auditiv se adaptează unui volum mai mare al sunetului. Deci, după ascultarea prelungită, ceea ce pare "normal", poate fi de fapt puternic și nociv pentru auz. Pentru a vă proteja, setați volumul la un nivel sigur înainte ca auzul să se adapteze și lăsați-l așa.
- Ascultați perioade rezonabile de timp:
  - Ascultarea prelungită, chiar și la un nivel "sigur", poate duce la pierderea auzului.
  - Asigurați-vă că utilizați echipamentul în mod rezonabil și faceți pauze.

## Note privind memoria externă

- Utilizați unitatea de memorie așa cum este indicat în manualul de utilizare.
- Nu atingeți port-ul USB/ mufa cu mâna goală; nu atingeți cu obiecte metalice.
- Nu expuneți unitatea de memorie la șocuri.
- Nu îndoiiți, scăpați, dezasaamblați sau modificați unitatea de memorie. Protejați-o de apă și umiditate.
- Nu depozitați unitatea de memorie în vehicul unde poate fi expusă la lumina directă a soarelui, temperaturi ridicate, umiditate ridicată sau substanțe corozive.
- Asigurați-vă că unitatea USB conectată nu îmiedică condusul vehiculului.
- Unitatea de memorie poate să nu funcționeze corect în medii cu temperaturi ridicate/scăzute.
- Utilizați doar unități de memorie de bună calitate. Rețineți că producătorul nu garantează compatibilitatea cu orice memorie externă.
- Este posibil ca fișierele protejate împotriva copierii (drepturi de autor) să nu poată fi redade.
- În unele cazuri, începerea melodiei poate fi întârziată, dar acest lucru nu constituie nicio defecțiune sau deteriorare a produsului.
- Producătorul nu își asumă nicio responsabilitate pentru pierderile de date.
- Nu deconectați memoria externă în timpul redării. Schimbați sursa de redare înainte de a deconecta unitatea de memorie de la acest dispozitiv.

## Ecran

**IMPORTANT:** Producătorul permite posibilitatea unor variații minore ale luminozității și culorii afișajului, între diferite dispozitive. Pot exista puncte luminoase sau întunecare pe afișaj. Sunt acceptați până la 5 pixeli defecți pe afișajul dispozitivului. Cazurile prezentate mai sus în ceea ce privește afișajul nu sunt acoperite de garanție și nici nu intră în drepturile legale ale garanției.

## INSTALAREA

### Montarea

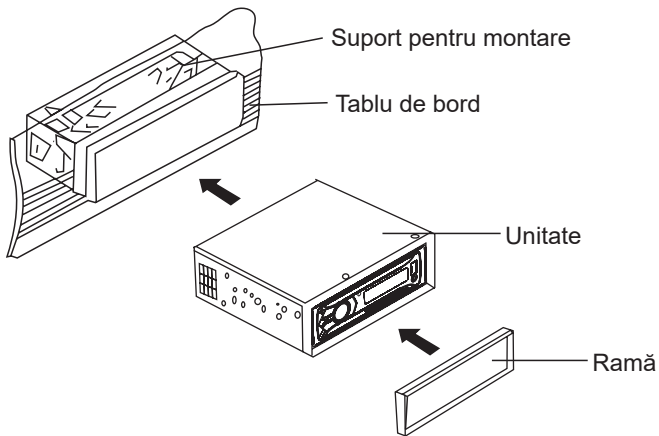

1. Introduceți manșonul în găurile pentru instalare ale tabloului de bord.
2. Introduceți unitatea în manșon.
3. Instalați rama de decor pe panoul frontal.

### Demontarea

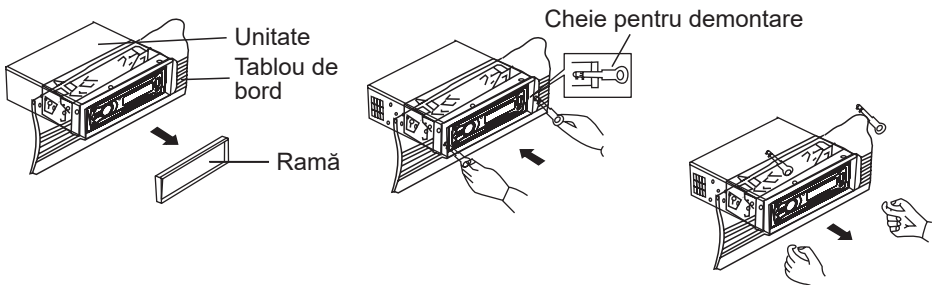

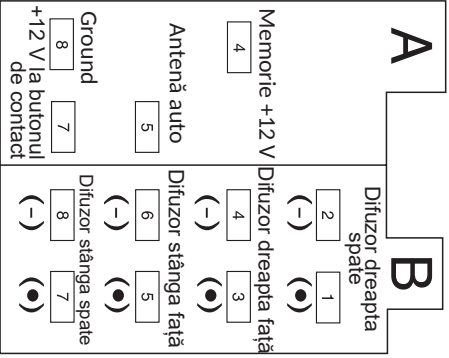
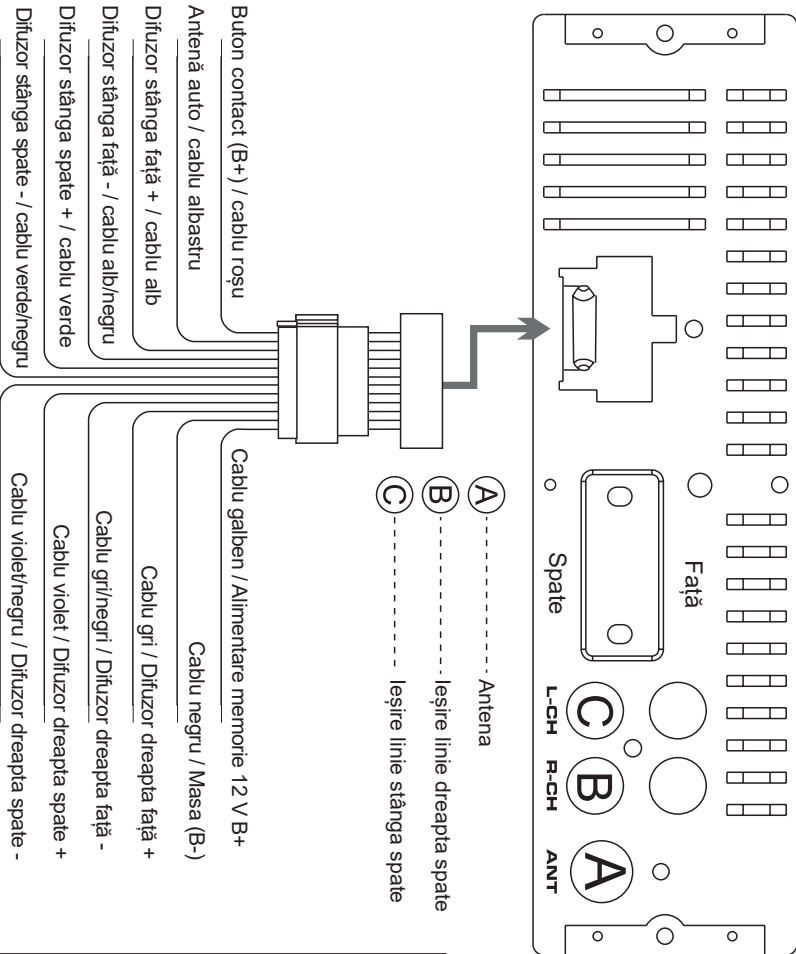

1. Scoateți rama.
2. Introduceți cheia pentru demontare între unitate și manșon.
3. Scoateți cheia, apoi scoateți unitatea din tabloul de bord.

## DIAGRAMĂ CONEXIUNI

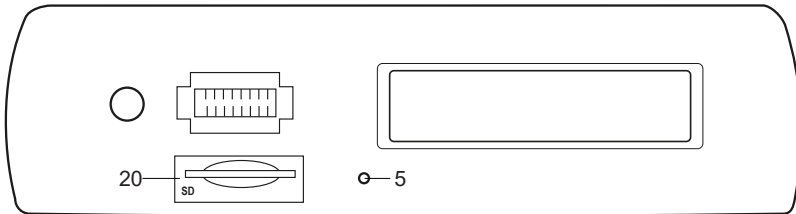
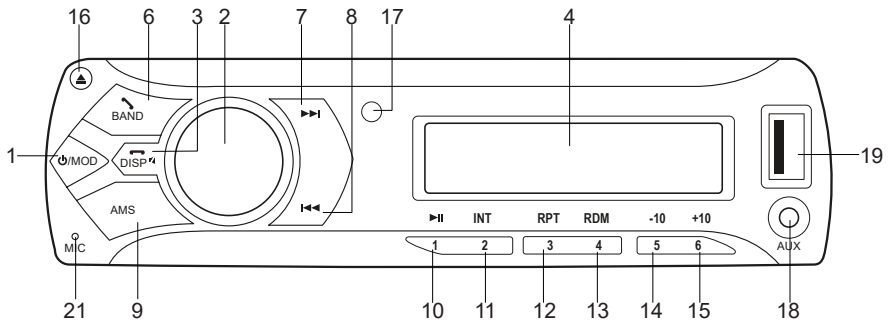

## PANOU FRONTAL



- |  |   |
|--|---|
| 1. Buton alimentare / Buton mod  | 12.Repetare / buton presetat 3          |
| 2. Buton volum/selectare   | 13.Redare aleatorie / buton presetat 4  |
| 3. Buton afișaj / Mute /  | 14.Buton presetat 5 / 10 melodii în jos |
| 4. Afișaj LCD  | 15.Buton presetat 6 / 10 melodii în sus |
| 5. Buton resetare  | 16.Buton eliberare panou frontal        |
| 6. Bandă radio/Buton /    | 17. Senzor IR                           |
| 7. Bandă radio/Buton   | 18.Intrare AUX                          |
| 8. Buton căutare frecvență / derulare înapoi   | 19.Port USB                             |
| 9. Memorare automată posturi   | 20.Slot SD/MMC                          |
| 10.Redare/pauză / buton presetat 1   | 21.Microfon                             |
| 11.Intro / buton presetat 2  |   |

# FUNȚIONARE

## GENERAL

### **PORNIRE/OPRIRE**

Apăsați Butonul de alimentare pentru a pornit unitatea. Apăsați și mențineți apăsat butonul pentru alimentare pentru a opri dispozitivul.

### **REGLARE VOLUM**

Rotate VOLUME/SELECT knob to adjust volume.

Rotiți butonul Volum/selectare pentru a regla volumul.

### **SELECTARE MENU**

Apăsați butonul Volum/selectare în mod repetat pentru a comuta între: BAL (balance) > FAD (fader) > LOUD (loudness) > EQ - Flat/Rock/Pop/Class/User > STEREO > DX > VOL. Rotiți butonul pentru a modifica setările.

Note:

- când este setat Egalizatorul, reglarea bass-ului și a înalțelor nu este disponibilă.
- STEREO/MONO: Selectați modul mono dacă posturile FM sunt slabe pentru a îmbunătăți calitatea recepției.
- LOCAL / DX: Selectați LOCAL în zone cu semnal puternic pentru a permite posturilor radio să se oprească doar la stațiile puternice; selectați DX în zone cu semnal slab pentru a asculta toate posturile.

### **MUTE**

Apăsați butonul MUTE pentru a opri sunetul. Apăsați butonul din nou pentru a reveni la nivelul anterior al volumului.

### **SETARE ZONĂ**

În modul radio, apăsați și mențineți apăsat butonul Volum/selectare timp de câteva secunde. Rotiți butonul pentru a alege între USA/EUR.

### **SELECTARE MOD**

Apăsați butonul mod pentru a comuta între diferitele moduri: Radio / USB / SD/MMC / AUX IN / BT. Rețineți că, dacă nu este conectat niciun dispozitiv BT sau nicio memorie externă (USB/card SD), modurile nu vor fi disponibile pentru selecție.

### **REGLARE ORĂ**

- Apăsați butonul DISP pentru a afișa ora (ca fi aflată timp de 5 secunde).
- Apăsați și mențineți apăsat butonul DISP timp de câteva secunde, dispozitivul va intra în modul reglare oră (cifrele vor lumina intermitent). Rotiți butonul pentru a seta ora dorită. Apăsați butonul pentru a confirma ora și mergeți la ajustarea minutelor. Rotiți butonul pentru a seta minutele dorite. Apăsați butonul DISP pentru a confirma și a ieși din acest meniu.

### **RESETARE**

Butonul RESETARE este plasat pe carcasă (sub panoul frontal) și trebuie activat cu un pix sau cu un obiect metalic subțire (nu utilizați obiecte ascuțite pentru a evita deteriorarea unității). Butonul RESETARE trebuie activat din următoarele motive:

- Niciun buton funcțional nu funcționează.
- Simbol de eroare pe ecran.



## Radio

### **SELECTAR BANDĂ**

În modul radio, apăsați butonul BAND pentru a selecta banda dorită. Banda de recepție se va schimba în următoarea ordine: FM1 > FM2 > FM3 > MW1 (AM1) > MW2 (AM2).

### **SELECTAREA POSTULUI**

În modul radio, metoda de selectare implicită a postului este automată. Apăsați butonul CĂUTARE FRECVENȚĂ / DERULARE ÎNAINTE sau CĂUTARE FRECVENȚĂ / DERULARE ÎNAPOI pentru a începe căutarea automată a posturilor.

Apăsați și mențineți apăsat butonul CĂUTARE FRECVENȚĂ / DERULARE ÎNAINTE pentru a trece la metoda de selectare manuală a posturilor și apăsați în mod repetat butonul CĂUTARE FRECVENȚĂ / DERULARE ÎNAINTE SAU CĂUTARE FRECVENȚĂ / DERULARE ÎNAPOI pentru a efectua modul de reglare automată.

### **MEMORAREA AUTOMATĂ ȘI SCANAREA PROGRAMULUI**

#### Memorarea automată

Apăsați și mențineți apăsat butonul AMS timp de câteva secunde, radioul caută frecvența curentă și cele mai puternice 6 posturi sunt memorate la butonul presetat corespunzător.

### **MEMORAREA POSTURILOR**

#### Utilizati butoanele prestabilite (11~15)

- Postul prestabilit este încărcat după ce a fost apăsat butonul de selectare.
- Postul prestabilit este salvat după ce butonul de selectare este apăsat și menținut timp de câteva secunde.

## INTRODUCEREA CARDULUI SD

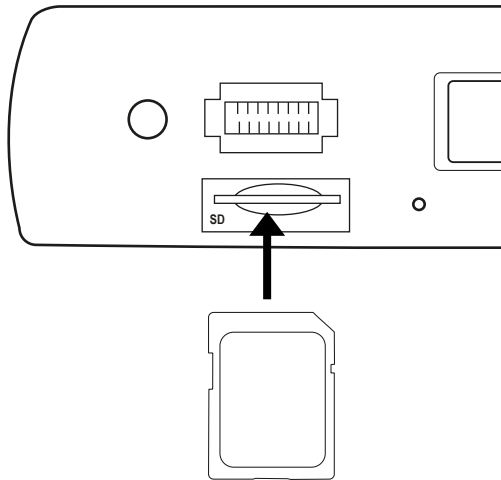

1. Apăsați butonul de eliberare a panoului frontal din colțul din stânga sus al dispozitivului pentru a coborî panoul frontal.
2. Introduceți cardul SD în slotul corespunzător așa cum este indicat.
3. Pentru a scoate cardul, împingeți ușor cardul până când acesta sare afară.

## INTRODUCEREA DISPOZITIVULUI USB (flash drive)

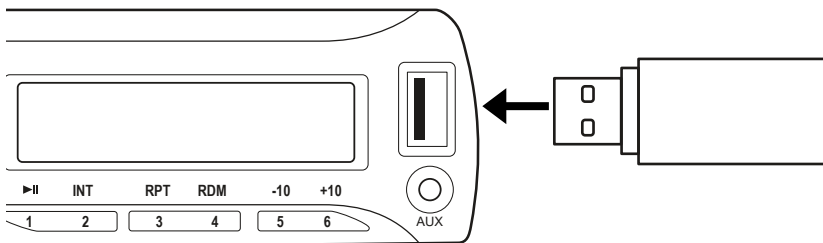

## FUNȚIONARE USB/SD

### **REDARE / PAUZĂ**

Apăsați butonul REDARE/PAUZĂ pentru a întrerupe sau relua melodia.

### **INT**

Apăsați butonul INT: dispozitivul va reda primele 10 secunde ale fiecărei melodii.

### **RPT**

Apăsați butonul RPT: dispozitivul va intra în modul repetare (una, toate, dosarul).

### **RDM**

Apăsați butonul RDM pentru a activa/dezactiva redarea aleatorie.

### **SELECTARE MELODII**

În modul USB/card SD, apăsați butonul CĂUTARE FRECVENȚĂ/DERULARE ÎNAINTE / CĂUTARE FRECVENȚĂ/DERULARE ÎNAPOI pentru a merge la melodia următoare/anterioară. Apăsați și mențineți apăsat butoanele pentru a derula înainte sau înapoi melodia.

Apăsați butonul Presetat 5 / butonul Presetat 6 pentru a muta 10 melodii în sus/jos. Rețineți că dacă numărul total de melodii este 10 sau mai puțin, funcția nu este disponibilă.

## **BLUETOOTH**





### Asociere

1. Porniți dispozitivul.
2. Asigurați-vă că dispozitivul BT este în apropierea radioului auto. Activați funcția Bluetooth de pe dispozitivul mobil și căutați dispozitive externe.
3. Conectați cu acest radio auto (CAR AUDIO).
4. Introduceți parola "8888" dacă este necesar și confirmați. Când asocierea este completă, logo-ul Bluetooth de pe ecran se va opri din pâlpâit.

OBSERVAȚIE: sistemul acceptă doar următoarele profile Bluetooth: HSP, HFP, A2DP și AVRCP.



### Gestionare apeluri

După conectarea cu succes a radioului cu dispozitivul mobil, receptorul poate gestiona apeluri:

- Apăsați butonul  pentru a accepta apelul.
- Apăsați butonul  pentru a respinge un apel în timpul unui apel primit.
- Apăsați butonul  pentru a încheia un apel.
- Apăsați butonul  pentru a transgera apelul de la radioul auto la dispozitivul extern conectat.
- Apăsați butonul  din nou pentru a transfera apelul înapoi la radioul auto.



### Redare muzică

În modul BT, utilizatorul poate reda muzica stocată pe dispozitivul extern conectat:

- Apăsați butonul CĂUTARE FRECVENȚĂ/DERULARE ÎNAINTE / CĂUTARE FRECVENȚĂ/DERULARE ÎNAPOI pentru a merge la melodia următoare/anterioară.
- Apăsați butonul REDARE/PAUZĂ pentru a întrerupe sau relua melodia.
- Apăsați și mențineți apăsat butonul  pentru a deconecta Bluetooth-ul. Apăsați și mențineți apăsat butonul  din nou pentru a reconecta Bluetooth-ul.

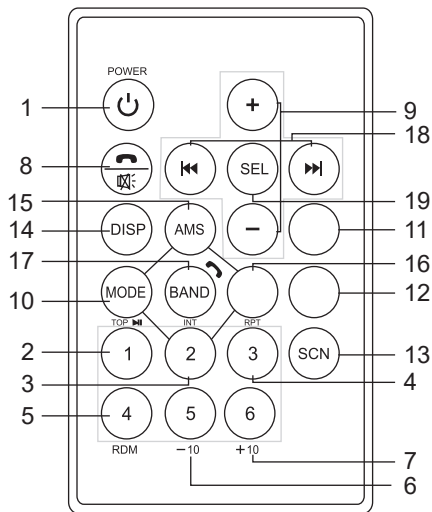
## TELECOMANDĂ



1. Buton de pornire
2. Buton pauză / redare / presetare 1
3. Intro / buton presetare 2
4. Repetare / buton presetare 3
5. Redare aleatorie/ buton presetare 4
6. Buton presetare 5/ 10 melodii în jos
7. Buton presetare 6 / 10 melodii în sus
8. Mute buton / 
9. Butoane control volum
10. Buton mod
11. Buton ST/MO
12. Buton Loudness
13. Buton scanare
14. Buton afișaj
15. Buton AMS
16. Buton LOC / DX
17. Bandă radio/Buton selectare / 
18. Buton reglare / selectare piesă / derulare înainte / derulare înapoi
19. Buton selectare

## ÎNLOCUIREA BATERIEI DIN TELECOMANDĂ

Înlocuiți bateria CR2025 din telecomandă cu una nouă când raza de operare a telecomenzii slăbește sau când nu mai funcționează.

Rețineți: înainte de prima utilizare, îndepărtați banda izolatoare din compartimentul bateriei.

1. Scoateți compartimentul bateriei.

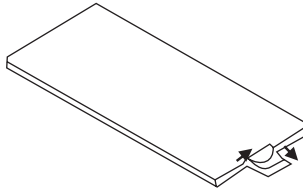

2. Introduceți bateria de tip CR2025 în compartimentul bateriei. Puneți bateria cu semnul (+) în sus (când telecomanda este cu butoanele în jos). Aveți grijă ca polaritatea să fie corectă.

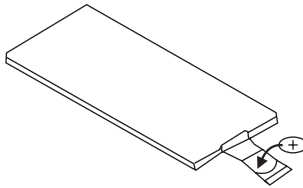

Introduceți suportul înapoi în telecomandă

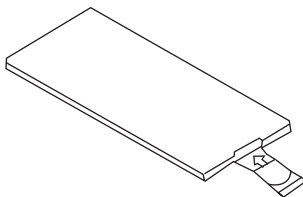

## SPECIFICAȚII

### Parametrii tehnici

- Putere maximă: 4 x 20 W
- Raport Semnal/Zgomot (S/N): 50 dB
- Separare canal: 50 dB
- Răspuns în frecvență: 20 Hz-20 kHz
- Alimentare: 14,4 V DC

### Caracteristici principale

- Intrari: USB, SD/MMC, AUX
- Formate acceptate: MP3
- Dimensiune: 1 DIN
- Panou: detașabil
- Egalizator: Pop/Rock/Classic/Flat
- Control tonuri:
  - Bass (100 Hz): +/- 7 dB
  - Înalte (10 kHz): +/- 7 dB
- Funcție loudness: da
- Ecran LCD: lumină de fundal albastru
- Lumină de fundal pentru taste: albastru
- Bluetooth: da
- Gestionare apeluri: da

### Tuner radio analogic

- Domeniu frecvență FM: 87,5 – 108 Mhz
- Domeniu frecvență AM: 522 – 1620 kHz
- Memorare canale FM: 18
- Memorare canale AM: 12
- Căutare frecvență: automată / manuală
- Separare stereo: >50 dB

### Intrări/leșiri

- Port USB: 2.0 (capacitate max. 16 GB)
- Cititor card de memorie: card SD standard (capacitate max. 16 GB, clasa 10)
- Mufă AUX: Jack 3,5 mm
- leșire RCA: 4 x RCA de impedanță redusă la 1,2 V

### Setul include

- Unitate principală
- Panou
- Cabluri cu cuplă ISO
- Telecomandă
- Suport pentru montare
- Ramă
- Accesorii pentru montare

Compania Lechpol Electronics declară prin prezenta că Radio auto PY3278 este în conformitate cu Directiva 2014/53/UE.

Textul integral al Declarației de Conformitate UE este disponibil la următoarea adresă: [www.lechpol.eu](http://www.lechpol.eu).



**Romania**

**Reciclarea corecta a acestui produs**

**(reziduuri provenind din aparatura electrica si electronica)**



Marcajale de pe acest produs sau mentionate in instructiunile sale de folosire indica faptul ca produsul nu trebuie aruncat impreuna cu alte reziduuri din gospod arie atunci cand nu mai este in stare de functionare. Pentru a preveni posibile efecte daunatoare asupra mediului inconjurator sau a sanata tii oamenilor datorate evacuarii necontrolate a reziduurilor, vă rugăm să separați acest produs de alte tipuri de reziduuri si să-l reciclați in mod responsabil pentru a promova re folosirea resurselor materiale. Utilizatorii casnici sunt rugati să ia legatura fie cu distribuitorul de la care au achizitionat acest produs, fie cu autoritatile locale, pentru a primi informatii cu privire la locul si modul in care pot depozita acest produs in vederea reciclării sale ecologice. Utilizatorii institutionali sunt rugati să ia legatura cu furnizorul și să verifice condițiile stipulate in contractul de vanzare. Acest produs nu trebuie amestecat cu alte reziduuri de natura comerciala.

**RO**

Distribuit de Lechpol Electronic SRL, Republicii nr. 5, Resita, CS, ROMANIA..

***Peiying***®

[www.peiying.pl](http://www.peiying.pl)