

# *Rebel*

# TOOLS

## INDUSTRIAL VACUUM CLEANER



## USER MANUAL

CS	DE	EN	ES
GR	HU	LT	PL
RO	RU	SK	

Multilanguage  
manual available at:  
[www.rebelectro.com](http://www.rebelectro.com)

model: RB-1065

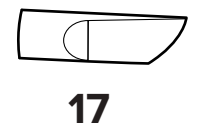
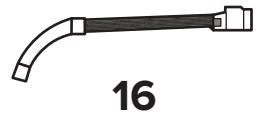
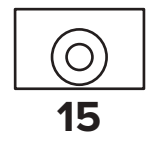
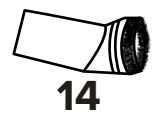
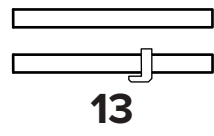
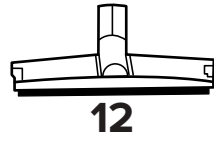
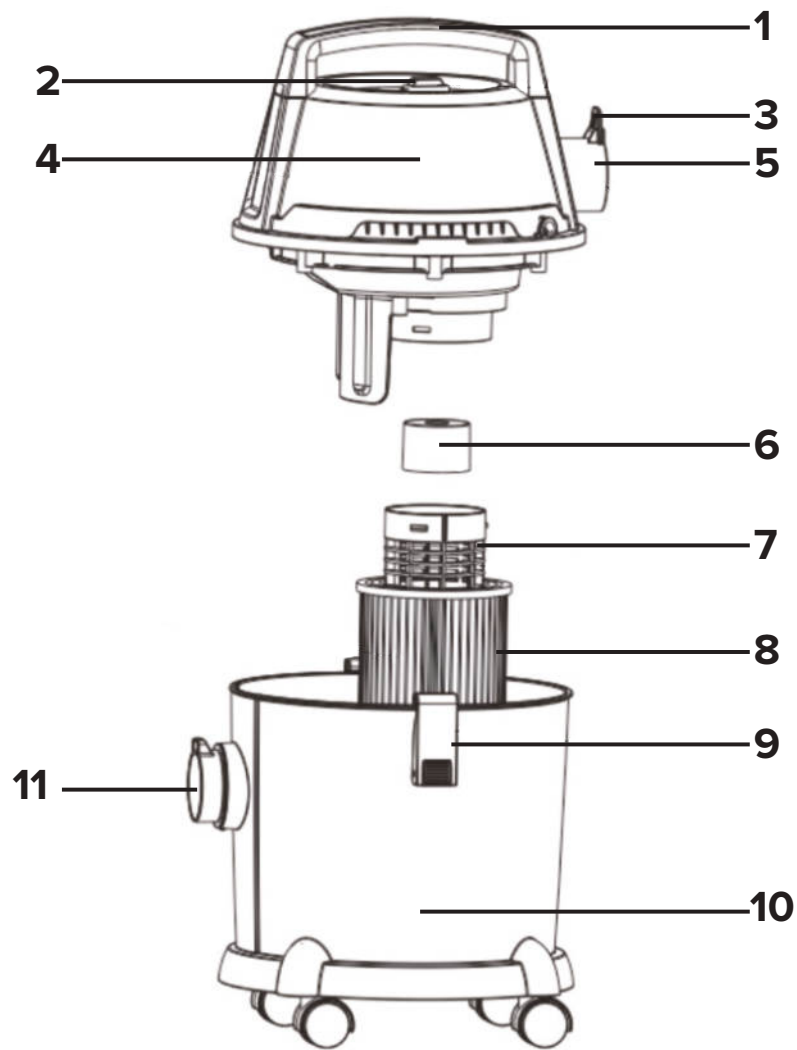

	PL	CS	DE	EN
<b>1</b>	Uchwyt	Držák	Griff	Handle
<b>2</b>	Przycisk zasilania	Tlačítko napájení	Netzschalter	ON/OFF switch
<b>3</b>	Hak do mocowania przewodu	Kroužek pro nastavení točivého momentu	Kabelhaken	Cable hook
<b>4</b>	Pokrywa z silnikiem	Víko s motorem	Oberer Teil mit Motor im Inneren	Upper part with motor inside.
<b>5</b>	Otwór wylotowy	Výstup vzduchu	Lufteinlass	Air outlet
<b>6</b>	Pływak	Plovák	Schwimmer	Float
<b>7</b>	Komora pływaka	Komora plováku	Schwimmkäfig	Float cage
<b>8</b>	Filtr HEPA	HEPA filtr	HEPA Filter	HEPA filter
<b>9</b>	Zatrask	Západka	Riegel	Latch.
<b>10</b>	Pojemnik na kurz	Nádoba na prach	Staubbehälter	Dust container
<b>11</b>	Otwór wlotowy	Vstupní otvor	Luftauslass	Air inlet
<b>12</b>	Ssawka podłogowa do odkurzenia na mokro i sucho	Podlahová hubice pro mokré a suché vysávání	Wasserbürste	Water brush.
<b>13</b>	Dwuczęściowa plastikowa rura	Dvoudílná plastová trubka	2-Teiliges Kunststoffrohr.	2-piece plastic tube
<b>14</b>	Ssawka szczelinowa ze szczotką	Štrbinový nástroj s kartáčem	Spaltwerkzeug mit Pinsel	Crevice tool with brush
<b>15</b>	Worek tekstylny	Textilní sáček	Textiler Staubbeutel.	Textile dust bag
<b>16</b>	Wąż elastyczny	Elastická hadice	Elastischer Schlauch	Elastic hose
<b>17</b>	Ssawka szczelinowa	Štěrbinová hubice	Fugendüse	Crevice nozzle

	ES	GR	HU	LT
<b>1</b>	Asa	Λαβή.	Fogantyú	Laikyklis
<b>2</b>	Interruptor	Κουμπί λειτουργίας	Kapcsológomb	Jungiklis
<b>3</b>	Gancho de cable	Καλώδιο καλωδίου	Kábelhorog	Kabelio kablys
<b>4</b>	Tapa con motor	Ανώτερο μέρος με εσωτερικό κινητήρα	Motorfedél motorral	Dangtis su varikliu
<b>5</b>	Salida de aire	Έξοδος αέρα	Levegő kivezetés	Oro išėjimo anga
<b>6</b>	Boya	Πλωτήρας	Úszó	Plūdė
<b>7</b>	Cámara de la boya	Κλωβός με πλωτήρες	Úszókamra	Plūdės kamera
<b>8</b>	Filtro HEPA	Φίλτρο HEPA	HEPA szűrő	Filtrai HEPA
<b>9</b>	Pestillo	Μάνδαλο	Kattanózár	Fiksatorius
<b>10</b>	Recipiente para el polvo	Δοχείο σκόνης	Portároló	Dulkių konteineris
<b>11</b>	Entrada de aire	Άνοιγμα εισόδου	A levegő bemenete	Oro įleidimo anga
<b>12</b>	Boquilla de piso para aspirar en seco y en mojado	Βούρτσα νερού	Porszívófej nedves és száraz porszívózásra	Antgalis šlapiam ir sausam grindų siurbimui
<b>13</b>	Tubo de plástico de dos partes	Πλαστικός σωλήνας 2 τεμαχίων	Dvoudílná plastová trubka	Dviejų dalių plastikinis vamzdis
<b>14</b>	Boquilla para rendijas con cepillo	Εργαλείο κοπής με βούρτσα	Rés szerszám kefével	Tarpu siurbimo antgalis su šepetėliu
<b>15</b>	Bolsa textil	Υφασμάτινη τσάντα σκόνης	Textil porzsák	Tekstilinis krepšys
<b>16</b>	Manguera elástica	Ελαστικός σωλήνας	Gégecső	Lanksti žarna
<b>17</b>	Boquilla para rendijas	Ακροφύσιο απο στόμιο	Réstisztító	Tarpu siurbimo antgalis

	RO	RU	SK
1	Mâner	Ручка	Rukoväť
2	Buton alimentare	Выключатель	Vypínač
3	Cârlig de cablu	Трос крюк	Háčik na kábel
4	Partea superioară cu motor în interior	Крышка с двигателем	Veko s motorom
5	Orificiu ieșire aer	Отверстие для выхода воздуха	Výstup vzduchu
6	Plutitor	Поплавок	Plavák
7	Carcasă plutitor	Поплавковая камера	Komora plaváku
8	Filtru HEPA	HEPA фильтр	HEPA filter
9	Dispozitiv de blocare	Защелка	Uzáver
10	Recipient pentru praf	Пылесборник	Nádoba na prach
11	Deschiderea intrării	Входное отверстие	Vstupné otvorenie
12	Perie pentru aspirare umedă	Насадка для пола для сухой и влажной уборки	Podlahová hubica na mokré a suché vysávanie
13	Tub de plastic din 2 piese	Двухсекционная пластиковая труба	Dvojdielna plastová sacia trubica
14	Instrument pentru crevice cu perie	Щелевая насадка со щеткой	Štrbinová hubica s kefou
15	Sac pentru praf din material textil	Текстильный мешок	Textilné vrecko
16	Furtun elastic	Гибкий шланг	Ohybná sacia hadica
17	Duză pentru spații înguste	Щелевая насадка	Štrbinová hubica

## KWESTIE BEZPIECZEŃSTWA

Aby uniknąć uszkodzeń lub obrażeń, należy przestrzegać podstawowych środków bezpieczeństwa stosowanych przy obsłudze urządzeń elektrycznych, włączając te wyszczególnione poniżej:

- Przed użyciem należy dokładnie zapoznać się z treścią instrukcji obsługi, nawet w przypadku wcześniejszego używania podobnego sprzętu. Instrukcję należy zachować w celu późniejszego wykorzystania.
- Przed podłączeniem urządzenia, należy sprawdzić zgodność napięcia prądu gniazda sieciowego i urządzenia.
- Zabronione jest rozpoczynanie odkurzania, jeśli worek na kurz lub filtry nie są zamontowane w odkurzaczu, ponieważ może to doprowadzić do uszkodzenia urządzenia.
- Nie należy umieszczać żadnych przedmiotów w otworach wentylacyjnych urządzenia.
- Nie należy blokować przepływu powietrza, na przykład poprzez zakrywanie otworów wentylacyjnych.
- Przed każdym użyciem, należy sprawdzić czy wąż, ssawki, rura lub otwory wentylacyjne nie są zablokowane. Jeśli tak, należy przed rozpoczęciem odkurzania usunąć zablokowany przedmiot lub zanieczyszczenia.
- Jeśli podczas odkurzania, wąż, ssawka lub rura zatka się, należy niezwłocznie wyłączyć urządzenie i usunąć zablokowany przedmiot, po czym ponownie włączyć urządzenie.
- Urządzenie należy czyścić zgodnie ze wskazówkami zawartymi w sekcji "Czyszczenie".
- Należy zawsze wyłączać urządzenie i odłączyć je od źródła zasilania:
  - gdy urządzenie nie działa poprawnie,
  - jeśli odgłosy pracy urządzenia nie są standardowe lub świadczą o anomalii,
  - przed demontażem,
  - przed czyszczeniem,
  - jeśli nie jest używane.
- Odłączając urządzenie od źródła zasilania, należy chwycić i pociągnąć za wtyczkę, nigdy za kabel/sznur.
- Przewód zasilający nieodłączalny może być wymieniany u wytwórcy, przez pracownika zakładu serwisowego lub przez wykwalifikowaną osobę
- Przed odłączeniem odkurzacza od gniazda zasilania sieciowego, należy najpierw je wyłączyć poprzez naciśnięcie Przycisku zasilania znajdującego się na urządzeniu.
- Urządzenie należy przechowywać w miejscu niedostępnym dla dzieci. Zabrania się używania urządzenia przez dzieci.
- Urządzenie i kabel zasilający należy przechowywać z dala od źródeł ciepła, wody, wilgoci, ostrych krawędzi oraz innych czynników, które mogłyby spowodować uszkodzenie tego urządzenia lub kabla.
- Nie należy przenosić odkurzacza trzymając go za przewód lub wąż.
- Nie należy przeciągać przewodu nad ostrymi krawędziami i przytrząskiwać go drzwiami.
- Należy uważać, aby podczas zwijania przewodu wtyczka nie obijała się o ludzi, zwierzęta lub przedmioty.
- Nie należy stawać na wężu ani go przygniatać.
- Nie należy zanurzać urządzenia w wodzie ani obsługiwać go mokrymi dłońmi.
- Podczas odkurzania schodów zachowaj szczególną ostrożność i upewnij się, że urządzenie znajduje się poniżej użytkownika.
- Podczas używania, zawsze trzymaj głowę, inne części ciała, włosy i ubrania z dala od urządzenia.

- 22.** Kiedy urządzenie jest włączone, nie należy kierować go w stronę ludzi lub zwierząt.
- 23.** Nie należy używać urządzenia do czyszczenia zwierząt lub ludzi.
- 24.** Nie należy używać urządzenia do odkurzania:
- dużych przedmiotów o ostrych krawędziach, gdyż mogłyby one zablokować i w konsekwencji doprowadzić do uszkodzenia urządzenia;
  - szkodliwych i żrących płynów lub łatwopalnych i wybuchowych substancji, gdyż grozi to pożarem;
  - gorących lub żarzących się substancji.
- 24.** Nie należy używać urządzenia w innym celu niż opisanym w poniższej instrukcji.
- 25.** Nie należy pozostawiać urządzenia w czasie pracy bez nadzoru.
- 26.** Producent nie ponosi odpowiedzialności za uszkodzenia powstałe wskutek nieprawidłowego użycia produktu.
- 27.** Zabrania się używać urządzenia, jeśli kabel zasilający został uszkodzony lub sprzęt nie działa prawidłowo.
- 28.** Zabrania się własnoręcznej naprawy sprzętu. Jedynie osoby do tego upoważnione i wykwalifikowane mogą naprawiać urządzenie. Zabrania się demontażu urządzenia.
- 29.** Nie należy używać nieoryginalnych akcesoriów.
- 30.** Nie pracować urządzeniem w pobliżu środków wybuchowych (łatwopalnych, gazów, pyłu itp.). Podczas pracy urządzeniem wytwarzane są iskry mogące być przyczyną zapłonu.
- 31.** Nie wystawiać urządzenia na działanie deszczu i wilgoci. Przedostanie się wody do silnika urządzenia zwiększa ryzyko porażenia prądem.
- 32.** W trakcie pracy należy używać środków ochrony indywidualnej. Należy zawsze używać okularów ochronnych.
- 33.** Po skończonej pracy z urządzeniem, należy zwinąć kabel zasilający i umieścić go na haku, który znajduje się na otworze wylotowym.

## Dane techniczne

Moc	1400 W
Zasilanie	230 V; 50 Hz
Zasięg działania	8 m
Długość przewodu zasilającego	5,4 m
Długość węża	1,5 m
Średnica węża	41 mm
Waga	5 kg
Poziom głośności	<90 dB
Nadmuch	30 l/s
Podciśnienie (max)	18 kPa
Pojemność zbiornika	15 l
Filtr wlotowy	HEPA
Filtr wylotowy	Osłona piankowa
Typ worka na kurz	Tekstylny lub papierowy
W zestawie	Worek tekstylny, dwuczęściowa plastikowa rura, wąż elastyczny, ssawka szczelinowa, ssawka podłogowa do odkurzania na mokro i sucho, dwustopniowa ssawka podłogowa, instrukcja obsługi

## OBSŁUGA

**Uwaga:** Przed montażem lub demontażem akcesoriów upewnij się, że wtyczka odłączona jest od gniazda zasilania sieciowego.

Przed pierwszym użyciem należy obrócić odkurzacz spodem do góry i zamontować dołączone kółka, wkładając je w przeznaczone do tego otwory.

### Odkurzanie na sucho

- Przy odkurzaniu na sucho rekomendowane jest użycie worka tekstylnego.
- Należy zdjąć górną część odkurzacza, odbezpieczając zatrzaski znajdujące się na bokach urządzenia.
- Worek należy mocować na otworze wlotowym wewnątrz dolnej części odkurzacza.
- Należy założyć górną część urządzenia na dolną i zamknąć za pomocą zatrzasków.
- Należy umieścić końcówkę węża w otworze wlotowym. Prawidłowe połączenie nastąpi gdy zatrzask na wężu zaczepi się w odpowiednim otworze na górnej części otworu wlotowego.
- Należy połączyć obie części plastikowej rury.
- Należy połączyć drugi koniec węża z rurą.
- Na drugim końcu rury należy zamontować wybraną ssawkę.
- Należy włożyć końcówkę przewodu zasilającego do gniazdko elektrycznego.
- Aby włączyć urządzenie należy nacisnąć przycisk włączania.
- Poziom zapełnienia worka zależy od rodzaju wciąganego pyłu.
- W przypadku przepiętowania worka, może on pęknąć, dlatego zaleca się kontrolę poziomu jego wypełnienia.

### Odkurzanie na mokro

- Przy odkurzaniu na mokro analogicznie wykonuje się te same czynności co przy odkurzaniu na sucho.
  - Przy odkurzaniu na mokro nie należy zakładać worka na otwór wlotowy. Zebrana ciecz powinna trafić bezpośrednio do pojemnika.
  - W obudowie filtra HEPA znajduje się ruchomy element – pływak, którego zadaniem jest ochrona silnika przed zalaniem wodą. Jeżeli poziom zasysanej cieczy przekroczy pewną maksymalną wartość, pływak zostanie zassany do otworu wlotowego wentylatora, zamykając w ten sposób odpływ powietrza z pojemnika i zabezpieczając silnik przed dostaniem się wody. Nastąpi całkowity spadek siły ssania na wężu ssącym – należy natychmiast wyłączyć odkurzacz i opróżnić pojemnik.
- Ważne:** Jeśli jakkolwiek część odkurzacza (wąż, rura, ssawka) zostanie zablokowana, należy natychmiast wyłączyć urządzenie i usunąć źródło zapchania. Dopiero po wykonaniu tej czynności można powrócić do odkurzania.

### Wydmuchiwanie powietrza

- Należy umieścić końcówkę węża w otworze wylotowym. Prawidłowe połączenie nastąpi, gdy zatrzask na wężu zaczepi się w odpowiednim otworze na górnej części otworu wylotowego.
- Na drugim końcu rury należy zamontować wybraną ssawkę (aby osiągnąć możliwie najsilniejszy strumień powietrza zaleca się użycie ssawki szczelinowej).

## Czyszczenie i konserwacja

- Przed czyszczeniem urządzenia należy upewnić się, że jest odłączone od źródła zasilania.
  - Pojemnik na kurz można umyć pod bieżącą wodą, jednak należy dokładnie go wysuszyć przed ponownym użyciem. Górną część odkurzacza należy czyścić za pomocą lekko wilgotnej szmatki.
  - Jeżeli urządzenie pracuje głośniejsze, niż zwykle lub moc zasysania wyraźnie spadła, należy sprawdzić drożność węża ssącego i rury. W przypadku ich zatkania należy usunąć blokujący przepływ powietrza przedmiot cienkim długim przedmiotem.
- Uwaga: Praca przy niedrożnych akcesoriach ssących może prowadzić do awarii silnika.

## Wymiana i konserwacja filtra HEPA

1. Należy zdjąć górną pokrywę odkurzacza, odbezpieczając wcześniej zatrzaski znajdujące się na bokach urządzenia.
2. Aby zdemontować filtr:
  - należy odkręcić i zdjąć okrągłą część znajdującą się pod filtrem
  - wysunąć filtr w kierunku odkręconego wcześniej elementu
3. Filtr należy myć pod bieżącą wodą.  
Uwaga: Do mycia nie należy używać żadnych detergentów ani żadnych akcesoriów do mycia. Po umyciu należy odstawić filtr do wyschnięcia (nie wyciskać).
4. Filtr można zamontować do odkurzacza dopiero po jego kompletnym wyschnięciu.
5. W przypadku uszkodzenia filtra, np. podczas czyszczenia, należy wymienić go na nowy.

## Wymiana worka

- Należy zdjąć górną część urządzenia, odbezpieczając wcześniej zatrzaski znajdujące się po bokach urządzenia.
- Należy zdjąć worek na kurz z otworu wlotowego.
- Pełny worek na kurz należy wyrzucić do odpowiedniego pojemnika na śmieci – nie nadaje się do ponownego użycia.

## Przechowywanie

- Odkurzacz należy przechowywać w pozycji pionowej.
- Odkurzacz należy przechowywać w suchym pomieszczeniu.
- Komorę na kurz należy osuszyć przed odłożeniem urządzenia.
- Na obudowie odkurzacza znajduje się zaczep, który służy do zamocowania kompletnej rury ssącej do odkurzacza.

## DEKLARACJA ZGODNOŚCI CE

Producent: Lechpol Electronics Sp. z o.o., Sp.k.  
Adres: ul. Garwolińska 1, 08-400 Miętne, Polska

Rodzaj sprzętu  
Odkurzacz przemysłowy  
Model: RB-1065

My, niżej podpisani, niniejszym deklarujemy, że powyżej wymienione wyroby spełniają wymagania następujących dyrektyw:

### 1. EMC

EN 55014-1:2006+A1:2009+A2:2011,  
EN 55014-2:2015  
EN 61000-3-2:2014,  
EN 61000-3-3:2013

### 2. LVD 2014/35/EU

EN 60335-2-2:2010 +A11:2012+A1:2013  
EN 60335-1:2012+A11:2014+A13:2017  
EN 62233:2008

### 3. ROHS 2011/65/EU and 2015/863/EU

EN 62321-1:2013  
EN 62321-2:2014, EN 62321-3-1:2014, EN 32321-4:2014, EN62321-5:2014  
EN62321-6:2015, EN62321-7-1:2015  
EN 62321-7-2:2017, EN 62321-8:2017

Producent: Lechpol Electronics Sp. z o.o., Sp.k.

Nazwisko przedstawiciela: Piotr Wojdat

Miejsce i data wydania: Miętne, Polska; 14.04.2020

## OTÁZKY BEZPEČNOSTNÍ

Aby nedošlo k poškození nebo zranění, dodržujte základní bezpečnostní opatření používaná při provozu elektrických zařízení, včetně následujících:

1. Před použitím si pečlivě přečtěte návod k obsluze, a to i v případě, že jste dříve používali podobné zařízení. Tento návod si ponechejte pro pozdější použití.
2. Před připojením zařízení zkontrolujte kompatibilitu napájecího napětí síťové zásuvky a zařízení.
3. Není-li prachový sáček nebo filtry ve vysavači namontovány, je zakázáno zahájit vysávání, protože by mohlo dojít k poškození zařízení.
4. Do ventilačních otvorů zařízení nevkládejte žádné předměty.
5. Neblokujte průtok vzduchu, například zakrytím ventilačních otvorů.
6. Před každým použitím zkontrolujte, zda nejsou hadice, hubice, potrubí nebo ventilační otvory zablokovány. Pokud ano, před vysáváním odstraňte zablokovaný předmět nebo nečistoty.
7. Pokud během vysávání dojde k zablokování hadice, hubice nebo potrubí, okamžitě zařízení vypněte a odstraňte blokující předmět, následně můžete zařízení znovu zapnout.
8. Zařízení čistěte podle pokynů uvedených v části "Čištění".
9. Zařízení vždy vypněte a odpojte od napájení:
  - jestliže zařízení nepracuje správně,
  - pokud zvuky činnosti zařízení nejsou standardní nebo nasvědčují o anomáliích,
  - před demontáží,
  - před čištěním,
  - pokud se nepoužívá.
10. Při odpojování zařízení od zdroje napájení uchopte a zatáhněte za zástrčku, nikdy za kabel / vodič.
11. Neodpojitelný napájecí kabel může být nahrazen u výrobce, servisním technikem nebo kvalifikovanou osobou.
12. Před odpojením vysavače ze zásuvky napájení jej nejprve vypněte stisknutím tlačítka napájení umístěného na zařízení.
13. Zařízení uchovávejte na místě nedostupném dětem. Je zakázáno aby zařízení používaly děti.
14. Uchovávejte zařízení a napájecí kabel mimo dosah tepla, vody, vlhkosti, ostrých hran a dalších faktorů, které by mohly poškodit toto zařízení nebo kabel.
15. Nenoste vysavač za kabel nebo hadici.
16. Neprotahujte kabel přes ostré hrany a nepřivírejte jej dvířky.
17. Při svíjení kabelu dejte pozor, aby zástrčka neudeřila lidi, zvířata ani předměty.
18. Nestoupejte na hadici ani ji nemačkejte.
19. Zařízení neponořujte do vody ani nepoužívejte mokřýma rukama.
20. Při vysávání schodů buďte opatrní a ujistěte se, že se zařízení nachází níže než uživatel.
21. Při používání vždy držte hlavu, jiné části těla, vlasy a oblečení mimo dosah zařízení.
22. Je-li zařízení zapnuté, nesměřujte je na lidi ani zvířata.
23. Nepoužívejte zařízení k čištění zvířat nebo lidí.
24. Nepoužívejte zařízení k vysávání:
  - velkých předmětů s ostrými hranami, protože by se mohly zablokovat a v důsledku poškodit zařízení;
  - škodlivých a žíravých kapalin nebo hořlavých a výbušných látek, protože by to mohlo způsobit požár;
  - horkých nebo žhavých látek.

## WIĘCEJ

Więcej informacji na temat tego urządzenia dostępne są na stronie: [www.rebelelectro.com](http://www.rebelelectro.com).

Przed użyciem należy dokładnie zapoznać się z treścią instrukcji obsługi.

Odwiedź stronę [www.rebelelectro.com](http://www.rebelelectro.com), aby poznać więcej produktów i akcesoriów.

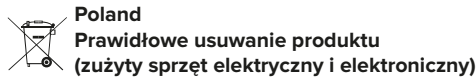

Oznaczenie umieszczone na produkcie lub w odnoszących się do niego tekstach wskazuje, że po upływie okresu użytkowania nie należy usuwać z innymi odpadami pochodzącymi z gospodarstw domowych. Aby uniknąć szkodliwego wpływu na środowisko naturalne i zdrowie ludzi wskutek niekontrolowanego usuwania odpadów, prosimy o oddzielenie produktu od innego typu odpadów oraz odpowiedzialny recykling w celu promowania ponownego użycia zasobów materialnych jako stałej praktyki. W celu uzyskania informacji na temat miejsca i sposobu bezpiecznego dla środowiska recyklingu tego produktu użytkownicy w gospodarstwach domowych powinni skontaktować się z punktem sprzedaży detalicznej, w którym dokonali zakupu produktu, lub z organem władz lokalnych. Użytkownicy w firmach powinni skontaktować się ze swoim dostawcą i sprawdzić warunki umowy zakupu. Produktu nie należy usuwać razem z innymi odpadami komercyjnymi.

Wyprodukowano w CHRL dla LECHPOL ELECTRONICS Sp. z o.o. Sp.k., ul. Garwolińska 1, 08-400 Miętno.



24. Zařízení nepoužívejte k jiným účelům, než je popsáno v níže uvedeném návodu.
25. Během provozu nenechávejte zařízení bez dozoru.
26. Výrobce neodpovídá za škody způsobené nesprávným použitím výrobku.
27. Je-li napájecí kabel poškozen nebo zařízení nefunguje správně, je zakázáno jej používat.
28. Je zakázáno samostatně zařízení opravovat. Zařízení mohou opravovat pouze autorizované a kvalifikované osoby. Je zakázáno zařízení rozebírat.
29. Nepoužívejte neoriginální příslušenství.
30. Nepracujte s přístrojem v blízkosti výbušnin (hořlavin, plynů, prachu atd.). Během provozu zařízení vytváří jiskry, které mohou způsobit vznícení.
31. Nevystavujte zařízení dešti ani vlhkosti. Dostane-li se voda do motoru zařízení zvyšuje se riziko úrazu elektrickým proudem.
32. Při práci používejte osobní ochranné prostředky. Vždy používejte ochranné brýle.
33. Po práci se zařízením navíňte napájecí kabel a umístěte jej na háček, který se nachází na výstupním otvoru.

## Technické specifikace

Jmenovitý výkon	1400 W
Napájení	230 V; 50 Hz
Pracovní rozsah	8 m
Délka kabelu	5,4 m
Délka hadice	1,5 m
Průměr hadice	41 mm
Hmotnost vysavače	5 kg
Hladina zvuku	<90 dB
Foukání	30 l/s
Vakuum (max)	18 kPa
Objem nádrže vysavače	15 l
Vstupní filtr	HEPA
Výfukový filtr	Pěnový kryt
Typ prachového sáčku	Papírový nebo textilní
V sadě	Textilní sáček, dvoudílná plastová trubka, elastická hadice, štěrbínová hubice, podlahová hubice pro mokré a suché vysávání, dvoustupňová podlahová hubice, návod k obsluze

## PROVOZ

**Upozornění:** Před montáží nebo demontáží příslušenství se ujistěte, že je zástrčka odpojena od elektrické zásuvky.

Před prvním použitím otočte vysavač vzhůru nohama a namontujte dodaná kolečka, vkládajíc je do příslušných otvorů.

### Suché vysávání

- Pro suché vysávání se doporučuje použít textilní sáček.
- Odstraňte horní část vysavače odjištěním západek na bocích zařízení.
- Prachový sáček by měl být připojen k vstupnímu otvoru uvnitř spodní části vysavače.
- Umístěte horní část zařízení na spodní část a uzavřete západkami.
- Konec hadice vložte do vstupního otvoru. Správné připojení nastane, jakmile západka hadice zapadne do příslušného otvoru v horní části vstupního otvoru.
- Spojte obě části plastové trubky.
- Připojte druhý konec hadice k trubce.
- Na druhém konci trubky namontujte vybranou hubici.
- Zástrčku napájecího kabelu zasuňte do elektrické zásuvky.
- Chcete-li zařízení zapnout, stiskněte tlačítko napájení.
- Úroveň naplnění prachového sáčku závisí na typu nasávaného prachu.
- V případě přeplnění sáčku může dojít k jeho prasknutí, proto se doporučuje kontrolovat hladinu jeho naplnění.

### Mokré vysávání

- Při mokřém vysávání se provádějí stejné operace jako při suchém vysávání.
  - Při mokřém vysávání nevkládejte prachový sáček na vstupní otvor. Shromážděná kapalina by měla směřovat přímo do nádoby.
  - V pouzdře filtru HEPA se nachází pohyblivý prvek - plovák, jehož úkolem je chránit motor před zalitím vodou. Pokud hladina nasávané kapaliny překročí určitou maximální hodnotu, bude plovák nasávan do vstupního otvoru ventilátoru, čímž se uzavře odtok vzduchu z nádrže a zajistí se tak motor před pronikáním vody. Sací výkon na sací hadici zcela poklesne - je nutné okamžitě vypnout vysavač a vyprázdnit nádobu.
- Důležité:** Pokud je některá část vysavače (hadice, trubka, hubice) zablokována, okamžitě vypněte zařízení a odstraňte zdroj ucpání. Teprve poté se můžete vrátit k vysávání.

### Výfukování vzduchu

- Konec hadice vložte do výstupního otvoru. Správné připojení nastane, jakmile západka hadice zapadne do příslušného otvoru v horní části výstupního otvoru.
- Na druhém konci trubky namontujte vybranou hubici (k dosažení co nejsilnějšího proudu vzduchu se doporučuje použít štěrbínovou hubici).

### Čištění a údržba

- Před čištěním zařízení se ujistěte, že je odpojeno od zdroje napájení.
- Nádobu na prach lze umýt pod tekoucí vodou, ale před opětovným použitím by měla být důkladně vysušena. Horní část vysavače by měla být čištěna mírně navlhčeným hadříkem.



- Pokud zařízení pracuje hlasitěji než obvykle nebo výrazně poklesl sací výkon, zkontrolujte zda je sací hadice a potrubí bez překážek. V případě jejich ucpání, odstraňte objekt, který blokuje průtok vzduchu, tenkým dlouhým předmětem.

Upozornění: Práce s ucpaným sacím příslušenstvím může vést k poruše motoru.

## Výměna a údržba filtru HEPA

**1.** Odstraňte horní kryt vysavače, odjišťujíc západky nacházející se po stranách zařízení.

**2.** Za účelem demontáže filtru je nutné:

- odšroubovat a vyjmout kulatou část nacházející se pod filtrem
- vysunout filtr směrem k dřívě odšroubovanému prvku

**3.** Filtr by se mělo mýt pod tekoucí vodou.

Upozornění: K mytí nepoužívejte žádné čisticí ani prací prostředky. Po promytí nechte filtr vyschnout (nemačkejte).

**4.** Filtr lze namontovat na vysavač až po jeho celkovém vysušení.

**5.** Dojde-li k poškození filtru, např. během čištění, vyměňte jej za nový.

## Výměna sáčku

- Odstraňte horní část zařízení, odjišťujíc západky nacházející se po bocích zařízení.
- Vyjměte prachový sáček ze vstupního otvoru.
- Plný prachový sáček je nutné vyhodit do odpovídající nádoby na odpad - nelze jej znovu použít.

## Skladování

- Vysavač by měl být skladován ve svislé poloze.
- Vysavač by měl být skladován v suché místnosti.
- Před odložením zařízení musí být prachová komora vysušena.
- Na krytu vysavače se nachází západka, která slouží k připojení kompletní sací trubice k vysavači.

 **Čeština**  
**Správná likvidace výrobku**  
 (opotřebované elektrické a elektronické vybavení)



Označení umístěné na výrobku anebo v textech, které se ho týkají, poukazuje na skutečnost, že po vypršení doby používání je zakázáno likvidovat tento výrobek společně s ostatním domovním odpadem. Pro to, abyste se vyhnuli škodlivému vlivu na přírodní prostředí a lidské zdraví v důsledku nekontrolované likvidace odpadů, oddělte tento výrobek od odpadů jiného typu a zodpovědně ho recyklujte za účelem propagace opětovného využití hmotných zdrojů coby stálé praxe. Pro více informací ohledně místa a způsobu recyklace tohoto výrobku, která bude bezpečná pro životní prostředí, domácí uživatelé mohou kontaktovat maloobchodní prodejnu, v níž výrobek zakoupili, nebo orgán místní samosprávy. Firemní uživatelé mohou kontaktovat dodavatele a zkontrolovat podmínky kupní smlouvy. Neodstraňujte výrobek společně s ostatními komerčními odpady.

Vyrobena v ČR pro LECHPOL ELECTRONICS Sp. z o.o. Sp.k., ul. Garwolińska 1, 08-400 Miętne, Polsko.

## SICHERHEITSANLEITUNGEN:

Um die Gefahr von Feuer, Stromschlag oder anderen Verletzungen zu vermeiden, befolgen Sie die grundlegenden Sicherheitsvorkehrungen bei der Verwendung elektrischer Geräte, einschließlich der folgenden:

1. Bitte lesen Sie sorgfältig diese Bedienungsanleitung vor der Installation und Montage und heben diese auf für späteres Nachschlagen.
2. Vor dem Anschluss des Gerätes an Netzsteckdose, stellen Sie sicher, dass die auf dem Gerät angegebene Spannung mit der Spannung der Steckdose übereinstimmt.
3. Nicht den Saugprozess starten, wenn der Staubbehälter oder Filter nicht montiert ist, dieses führt zur Beschädigung des Gerätes.
4. Keine Gegenstände in die Lüftungsöffnungen stecken.
5. Die Belüftung nicht durch Abdecken der Lüftungsöffnungen behindern.
6. Überprüfen Sie vor jedem Gebrauch, ob der Schlauch, die Düsen oder das Rohr nicht verstopft sind. Wenn ja, entfernen Sie den Gegenstand oder Staub vor dem Staubsaugen.
7. Wenn der Schlauch, die Düse oder das Rohr beim Staubsaugen verstopft sind, schalten Sie das Gerät aus, entfernen die verstopften Gegenstände und schalten das Gerät wieder ein.
8. Reinigen Sie das Gerät gemäß den Angaben im Abschnitt „Reinigung und Wartung“.
9. Schalten Sie das Gerät **IMMER** aus und trennen es vom Stromnetz:
  - Wenn es nicht richtig funktioniert
  - Wenn ein seltenes Geräusch bei der Verwendung gibt
  - Vor dem Zerlegen des Gerätes
  - Vor der Reinigung
  - Bei Nichtgebrauch
10. Wenn Sie das Netzkabel von der Steckdose trennen, ziehen Sie am Stecker und nicht am Kabel.
11. Ein beschädigtes Netzkabel kann nur in einem autorisierten Kundendienst ersetzt werden.
12. Bevor Sie das Netzkabel von der Steckdose trennen, schalten Sie das Gerät aus, indem Sie den Netzschalter drücken.
13. Halten Sie das Gerät außerhalb der Reichweite von Kindern. Nur Erwachsene sollten den Staubsauger benutzen.
14. Halten Sie das Gerät und Kabel fern von Hitze, Wasser, Feuchtigkeit, scharfen Kanten und andere Faktoren, die das Gerät oder das Kabel beschädigen könnten.
15. Tragen Sie den Staubsauger nicht am Kabel oder Schlauch.
16. Ziehen Sie das Kabel nicht über scharfe Kanten und klemmen es nicht an der Tür ein.
17. Stellen Sie sicher, dass der Stecker beim Aufwickeln des Kabels nicht gegen Menschen, Tiere oder Gegenstände stößt.
18. Nicht auf den Schlauch treten oder diesen zerquetschen.
19. Stellen Sie das Gerät nicht ins Wasser oder andere Flüssigkeiten; verwenden Sie es nicht mit nassen oder feuchten Händen.
20. Seien Sie beim Staubsaugen von Treppen vorsichtig und stellen sicher, dass sich das Gerät unter dem Benutzer befindet.
21. Halten Sie beim Staubsaugen immer Ihren Kopf, andere Körperteile, Haare und Kleidung vom Gerät fern.
22. Den Staubsauger nicht auf Personen oder Tiere richten während das Gerät in betrieb ist.
23. Den Staubsauger nicht zum Reinigen von Personen oder Tiere benutzen.
24. Das Gerät nicht verwenden zum saugen von:
  - Große, scharfkantige Gegenstände, die das Gerät blockieren und beschädigen könnten;
  - Schädigende oder erodierende Flüssigkeiten oder brennbare und explosive Stoffe, da

dies zu einem Brand führen kann;

- Heiße oder brennende Stoffe;
24. Das Produkt nicht für andere Zwecke verwenden, als in dieser Bedienungsanleitung angegeben.
  25. Lassen Sie das Gerät nicht unbeaufsichtigt, wenn es funktioniert.
  26. Der Hersteller dieses Produkts ist nicht verantwortlich für Schäden, die durch unsachgemäße Handhabung und Verwendung des Geräts verursacht werden.
  27. Das Gerät nicht benutzen wenn das Kabel beschädigt ist, oder das Gerät defekt ist.
  28. Versuchen Sie nicht, dieses Gerät selbst zu reparieren, nur autorisiertes und qualifiziertes Personal darf dieses Produkt reparieren. Das Gerät nicht zerlegen.
  29. Benutzen Sie nur autorisiertes Zubehör.
  30. Verwenden Sie das Gerät nicht in der Nähe von Sprengstoffen. Während des Staubsaugens erzeugt das Gerät Funken, die eine Entzündung verursachen können.
  31. Setzen Sie das Gerät weder Regen noch Feuchtigkeit aus. In einen Motor eindringendes Wasser erhöht das Risiko eines Stromschlags.
  32. Verwenden Sie während der Arbeit persönliche Schutzausrüstung. Tragen Sie immer einen Augenschutz, wenn Sie diesen Staubsauger verwenden.
  33. Rollen Sie nach der Arbeit mit dem Gerät das Netzkabel auf und setzen es auf den Haken, der sich am Luftauslass befindet.

## Technische Daten

Leistung	1400 W
Stromversorgung	230 V; 50 Hz
Betriebsradius	8 m
Kabellänge	5,4 m
Schlauchlänge	1,5 m
Saugeinlass	41 mm
Gewicht	5 kg
Schalldruckpegel	<90 dB
Luftstrom	30 l/s
Vakuum (max)	18 kPa
Staubbehälterkapazität	15 l
Luftreinlassfilter	HEPA
Luftaustrittsfilter	Schaumstoffabdeckung
Staubbeuteltyp	Papier oder Textil
Im set	Textiltasche, Kunststoffrohr, Elastischer Schlauch, Spaltdüse, Nass- und Trockensaugdüse, 2-stufige Bodendüse, Bedienungsanleitung

## BETRIEB

**Hinweis:** Bevor Sie Zubehör vom Gerät installieren oder entfernen, müssen Sie dieses vom Stromnetz trennen.

Drehen Sie den Staubsauger vor dem ersten Gebrauch um und montieren die mitgelieferten Räder, indem Sie diese in die dafür vorgesehenen Löcher einsetzen.

### Trockensaugen

- Zum Trockensaugen wird die Verwendung eines Textilbeutels empfohlen.
- Entfernen Sie den oberen Teil des Staubsaugers, indem Sie die Riegel an den Seiten des Geräts öffnen.
- Der Staubbeutel sollte am Lufteinlass im Staubbehälter angebracht werden.
- Setzen Sie den oberen Teil mit dem Motor auf den unteren Teil und schließen die Riegel.
- Legen Sie das Schlauchende in den Lufteinlass. Die richtige Verbindung wird hergestellt, wenn die Schlauchverriegelung in das entsprechende Loch oben am Lufteinlass einrastet.
- Verbinden Sie beide Teile des Rohrs.
- Verbinden Sie das Schlauchende mit dem Rohr.
- Befestigen Sie die ausgewählte Düse am anderen Ende des Rohrs.
- Stecken Sie das Ende des Netzkabels in eine Steckdose.
- Um das Gerät einzuschalten, drücken Sie den Netzschalter.
- Der Füllstand des Staubbeutels hängt von der Art des angesaugten Staubes ab.
- Wenn der Beutel überfüllt ist, kann er platzen. Es wird daher empfohlen, den Füllstand zu überprüfen.

### Nasssaugen

- Beim Nasssaugen werden die gleichen Vorgänge wie beim Trockensaugen auf die gleiche Weise ausgeführt.
- Verwenden Sie keinen Staubbeutel zum Nasssaugen. Die gesammelte Flüssigkeit sollte direkt in den Behälter gelangen.
- Das HEPA Filtergehäuse hat ein bewegliches Element - einen Schwimmer, dessen Aufgabe es ist, den Motor vor Überflutung zu schützen. Wenn der angesaugte Flüssigkeitsstand einen bestimmten Maximalwert überschreitet, wird der Schwimmer in den Lüftereinlass gesaugt, wodurch der Luftaustritt aus dem Behälter geschlossen und der Motor vor dem Eindringen von Wasser geschützt wird. Die Saugkraft am Saugschlauch fällt vollständig ab - schalten Sie den Staubsauger sofort aus und leeren den Behälter.

**Hinweis:** Wenn ein Teil des Staubsaugers (Schlauch, Rohr, Düse) verstopft ist, schalten Sie das Gerät sofort aus und entfernen die Verstopfungsquelle. Erst danach können Sie zum Staubsaugen zurückkehren.

### Blasen

- Setzen Sie das Schlauchende in den Luftauslass. Die richtige Verbindung wird hergestellt, wenn die Schlauchverriegelung in das entsprechende Loch oben am Luftauslass einrastet.
- Setzen Sie die ausgewählte Düse am anderen Ende des Rohrs (um einen möglichst starken Luftstrom zu erzielen, wird empfohlen, eine Fugendüse zu verwenden).

## Reinigung und Wartung

- Stellen Sie vor der Reinigung sicher, dass das Gerät ausgeschaltet und von der Stromversorgung getrennt ist.
- Der Staubbehälter kann unter fließendem Wasser gewaschen werden, sollte jedoch vor der Wiederverwendung gründlich getrocknet werden. Reinigen Sie den oberen Teil des Staubsaugers mit einem leicht feuchten Tuch.
- Wenn das Gerät lauter als gewöhnlich arbeitet oder die Saugleistung erheblich abfällt, überprüfen Sie den Saugschlauch und das Saugrohr auf Verstopfung. Wenn sie verstopft sind, entfernen Sie den Gegenstand, der den Luftstrom blockiert, mit einem dünnen langen Gegenstand.

**Hinweis:** Das Arbeiten mit verstopftem Saugzubehör kann zum Motorschaden führen.

### Pflegen und Ersetzen des HEPA Filters

1. Entfernen Sie den oberen Teil des Staubsaugers, indem Sie die Riegel an den Seiten des Geräts öffnen.
  2. So entfernen Sie den Filter:
    - Schrauben Sie das runde Teil unter dem Filter ab und entfernen es.
    - Schieben Sie den Filter in Richtung des zuvor abgeschraubten Elements.
  3. Der Filter sollte unter fließendem Wasser gewaschen werden.
- Hinweis:** Verwenden Sie zum Waschen des Filters kein Reinigungsmittel oder Waschzubehör. Lassen Sie den Filter nach dem Waschen trocknen (nicht zusammendrücken).
4. Der Filter kann erst nach vollständiger Trocknung am Staubsauger angebracht werden.
  5. Wenn der Filter beschädigt ist, z. B. während der Reinigung, ersetzen Sie diesen durch einen neuen.

### Austauschen des Staubbeutels

- Entfernen Sie den oberen Teil des Staubsaugers, indem Sie die Riegel an den Seiten des Geräts öffnen.
- Entfernen Sie den Staubbeutel vom Lufteinlass.
- Der volle Staubbeutel sollte in einem geeigneten Mülleimer entsorgt werden - er kann nicht wiederverwendet werden.

### Lagerung

- Lagern Sie das Gerät in vertikaler Position.
- Lagern Sie das Gerät an einem trockenen Ort.
- Der Staubbehälter sollte trocken sein, bevor Sie das Gerät lagern.
- Am Staubsaugergehäuse befindet sich eine Klemme, mit der das Saugrohr am Staubsauger befestigt wird.

## ERFAHREN SIE MEHR

Für weitere Informationen zu diesem Gerät finden Sie unter: [www.rebelectro.com](http://www.rebelectro.com).

Lesen Sie die Bedienungsanleitung sorgfältig durch, bevor Sie das Gerät verwenden.

Besuchen Sie [www.rebelectro.com](http://www.rebelectro.com) Website für weitere Produkte und Zubehör.



(Anzuwenden in den Ländern der Europäischen Union und anderen europäischen Ländern mit einem separaten Sammelsystem) Die Kennzeichnung auf dem Produkt bzw. auf der dazugehörigen Literatur gibt an, dass es nach seiner Lebensdauer nicht zusammen mit dem normalen Haushaltsmüll entsorgt werden darf. Entsorgen Sie dieses Gerät bitte getrennt von anderen Abfällen, um der Umwelt bzw. der menschlichen Gesundheit nicht durch unkontrollierte Müllbeseitigung zu schaden. Recyceln Sie das Gerät, um die nachhaltige Wiederverwertung von stofflichen Ressourcen zu fördern. Private Nutzer sollten den Händler, bei dem das Produkt gekauft wurde, oder die zuständigen Behörden kontaktieren, um in Erfahrung zu bringen, wie Sie das Gerät auf umweltfreundliche Weise recyceln können. Gewerbliche Nutzer sollten sich an Ihren Lieferanten wenden und die Bedingungen des Verkaufsvertrags konsultieren. Dieses Produkt darf nicht zusammen mit anderem Gewerbemüll entsorgt werden.

Hergestellt in China für LECHPOL ELECTRONICS Sp. z o.o. Sp.k., ul. Garwolińska 1, 08-400 Miętne.



## SAFETY INSTRUCTIONS

In order to reduce the injuries or damages, follow basic safety precautions applied when using any electrical device, including the following:

1. Read the entire instruction manual before you start installation and assembly and keep it for future reference.. Keep the manual for future reference.
2. Before connecting the device to power supply socket, make sure the voltage indicated on the device corresponds to the voltage in the power supply socket.
3. Do not start vacuuming if the dust bag or filters are not installed in the vacuum cleaner, as this may damage the device.
4. Do not place any objects in ventilation slots.
5. Do not obstruct ventilation by covering ventilation openings.
6. Prior to each use, check if the hose, nozzles or tube are not blocked. If so, remove the object or dust before vacuuming.
7. If the hose, nozzle or tube become blocked while vacuuming, turn off the device and remove blocked item and then turn on the device.
8. Clean this device in accordance to instructions listed in Cleaning section.
9. ALWAYS turn off the device and disconnect it from the mains supply:
  - if it's not operating correctly,
  - if there's an uncommon voice when using,
  - before disassembling the device,
  - before cleaning,
  - when not in use.
10. When you disconnect the power cord of the device, grasp and pull the plug, not the cord/cable.
11. Fixed power cable may only be replaced in an authorized service point.
12. Turn off the device by pressing power on button before disconnecting the power cord.
13. Keep the device out of the reach of children. Only adult persons should use the vacuum cleaner.
14. Keep the device and its cord/cable away from heat, water, moisture, sharp edges and any other factor which may damage the appliance or its cord.
15. Do not carry the vacuum cleaner by the cord or hose.
16. Do not pull the cord over sharp edges and do not slam in by the door.
17. Make sure the plug does not bump into people, animals or objects when winding the cord.
18. Do not step on the hose or crush it.
19. Do not place the appliance in water or any liquid, do not use it with wet hands.
20. Be careful when vacuuming stairs and make sure the device is below the user.
21. When vacuuming, always keep your head, other body parts, hair and clothing away from the device.
22. Do not point hose or tube at people or animals.
23. Do not use the vacuum to clean animals or people.
24. Do not vacuum:
  - big objects with sharp edges; it may block and damage the device.
  - harmful and corrosive liquids or flammable and explosive substances as this may cause fire;
  - hot or glowing substances.
24. Do not use the product for purpose different from displayed in this operating manual.
25. Do not use the appliance unattended when it's working.
26. Producer of this product is not responsible for damages caused by inappropriate handling

and using of the device.

27. Do not use this device if the cord or the plug is damaged, or the appliance is broken.
28. Do not attempt to repair this device yourself. Only authorized and qualified personnel may repair this device. Never disassemble this device.
29. Use only authorized accessories.
30. Do not use the device near explosives. During vacuuming the device produces sparks which may cause ignition.
31. Do not expose the device to rain or moisture. Water entering a motor will increase the risk of electric shock.
32. During work, use personal protection equipment. Always wear safety eye protection when using this vacuum cleaner.
33. After working with the device, roll up the power cord and place it on the hook, which is located on the air outlet.

## Technical data

Power	1400 W
Power supply	230 V; 50 Hz
Operation radius	8 m
Cable length	5,4 m
Hose length	1,5 m
Suction inlet	41 mm
Weight	5 kg
Sound pressure level	<90 dB
Airflow	30 l/s
Vacuum (max)	18 kPa
Dust bin capacity	15 l
Air inlet filter	HEPA
Air outlet filter	Foam cover
Dust bag type	Textile or paper
In set	Textile dust bag, plastic tube, elastic hose, crevice nozzle, water brush, 2-step floor nozzle, user's manual

## OPERATING

**Note:** Before installing or removing accessories from the device, make sure to unplug it from power mains.

Before first use, turn the vacuum cleaner upside down and install the supplied wheels, inserting them in the holes intended for it.

### Dry vacuum cleaning

- The use of a textile bag is recommended for dry vacuuming.
- Remove the upper part of the vacuum cleaner by unlocking the latches on the sides of the appliance.
- Dust bag should be attached on air inlet inside dust bin
- Place the upper part with motor on the lower part and lock the latches.
- Place the end of the hose in air inlet. The correct connection will occur when the hose latch engages in the appropriate hole on the top of the air inlet.
- Connect both parts of the tube.
- Connect the end of the hose with the tube.
- Install selected nozzle on the other end of the tube.
- Insert the end of the power cord into an electrical outlet.
- To turn on device, press the power button.
- The level of the dust bag full depends on the type of dust being drawn in.
- If the bag is overfilled, it may burst, so it is recommended to check the level of its filling.

### Wet vacuum cleaning

- In the case of wet vacuuming, the same operations as for dry vacuuming are performed in the same way.
- Do not use dust bag for wet vacuuming. The collected liquid should go directly to the container.
- The HEPA filter housing has a movable element - a float, whose task is to protect the engine from flooding. If the level of sucked liquid exceeds a certain maximum value, the float will be sucked into the fan inlet, closing the outflow of air from the container and protecting the engine from water ingress. The suction power on the suction hose will drop completely - switch off the vacuum cleaner immediately and empty the container.

**Note:** If any part of the vacuum cleaner (hose, tube, nozzle) is blocked, immediately turn off the device and remove the source of clogging. Only after doing this you can return to vacuuming.

### Blowing

- Place the end of the hose in air outlet. The correct connection will occur when the hose latch engages in the appropriate hole on the top of the air outlet.
- Install selected nozzle on the other end of the tube (to achieve the strongest possible air flow, it is recommended to use a crevice nozzle).

## Cleaning and maintenance

- Before cleaning, make sure the device is switched off and disconnected from the power supply.
- The dust container can be washed under running water, but it should be thoroughly dried before reuse. Clean the upper part of the vacuum cleaner a slightly damp cloth.
- If the device is working louder than usual or the suction power dropped significantly, check the suction hose and tube for blockage. If they become clogged, remove the object blocking the airflow with a thin long object.

Note: Working with clogged suction accessories can lead to engine failure.

## Replacement and maintenance of the HEPA filter

1. Remove the upper part of the vacuum cleaner by unlocking the latches on the sides of the appliance.
2. To remove filter:
  - unscrew and remove the round part under the filter
  - slide the filter towards the previously unscrewed element
3. Filter should be washed under running water.  
Note: Do not use detergent or washing accessories to wash the filter. After washing, set the filter to dry (do not squeeze)
4. The filter can be mounted to the vacuum cleaner only after it has completely dried.
5. If the filter is damaged, e.g. during cleaning, replace it with a new one.

## Dust bag change

- Remove the upper part of the vacuum cleaner by unlocking the latches on the sides of the appliance.
- Remove the dust bag from the air inlet.
- The full dust bag should be disposed of in a suitable dustbin – it cannot be reused.

## Storage

- Store the device in vertical position.
- Store the device in a dry place.
- Dust container should be dry before putting the device away.
- There is a catch on the vacuum cleaner housing, which is used to attach the suction tube to the vacuum cleaner.

## CE DECLARATION OF CONFORMITY

Supplier's name: Lechpol Electronics Sp. z o.o., Sp.k.  
Supplier's address: ul. Garwolińska 1, 08-400 Miętne, Poland

Equipment type  
Industrial vacuum cleaner  
Model: RB-1065

We, the undersigned, hereby declare that the equipment specified above confirms to the following directives:

### 1. EMC

EN 55014-1:2006+A1:2009+A2:2011,  
EN 55014-2:2015  
EN 61000-3-2:2014,  
EN 61000-3-3:2013

### 2. LVD 2014/35/EU

EN 60335-2-2:2010 +A11:2012+A1:2013  
EN 60335-1:2012+A11:2014+A13:2017  
EN 62233:2008

### 3. ROHS 2011/65/EU and 2015/863/EU

EN 62321-1:2013  
EN 62321-2:2014, EN 62321-3-1:2014, EN 32321-4:2014, EN62321-5:2014  
EN62321-6:2015, EN62321-7-1:2015  
EN 62321-7-2:2017, EN 62321-8:2017  
Supplier: Lechpol Electronics Sp. z o.o., Sp.k.

Representative's name: Piotr Wojdat

Place and date of issue: Garwolin, Poland; 14.04.2020

## CUESTIONES DE SEGURIDAD

Para evitar daños o lesiones es necesario respetar las medidas de seguridad básicas empleadas durante el manejo de equipos eléctricos, incluyendo las detalladas a continuación:

1. Antes del uso es necesario leer atentamente el contenido del manual de instrucciones, incluso en caso de haber utilizado previamente un equipo similar. Estas instrucciones deben conservarse para futuras referencias.
2. Antes de conectar el aparato se debe comprobar la conformidad de la tensión y la intensidad de la toma de corriente y el aparato.
3. Está prohibido empezar a usar la aspiradora si la bolsa para el polvo o los filtros no están montados en la misma, ya que esto puede provocar un daño del aparato.
4. No se debe colocar ningún objeto en los orificios de ventilación del aparato.
5. No se debe bloquear el flujo de aire, por ejemplo, tapando los orificios de ventilación.
6. Antes de cada uso se debe comprobar que la manguera, las boquillas, el tubo o los orificios de ventilación no están bloqueados. Si es así, antes de empezar a utilizar la aspiradora se debe retirar el objeto o la suciedad que provoca el bloqueo.
7. Si durante la utilización de la aspiradora la manguera, la boquilla o el tubo se atascan es necesario apagar inmediatamente el aparato y retirar el objeto bloqueado, después de lo cual se podrá volver a encender el aparato.
8. El aparato debe limpiarse según las indicaciones contenidas en la sección «Limpieza».
9. Siempre se debe apagar el aparato y desconectarlo de la fuente de alimentación:
  - si el aparato no funciona correctamente,
  - si los sonidos del funcionamiento del aparato no son normales o indican alguna anomalía,
  - antes del desmontaje,
  - antes de la limpieza,
  - si no es utilizado.
10. Al desconectar el aparato de la fuente de alimentación se debe agarrar y tirar el enchufe, nunca del cable/cordón.
11. El cable de alimentación no desmontable puede ser reemplazado por el fabricante, por un técnico de servicio o por una persona calificada.
12. Antes de desconectar la aspiradora de la toma de corriente es necesario apagarla presionando el botón de alimentación situado en el aparato.
13. El aparato debe guardarse en un lugar fuera del alcance de los niños. Está prohibido que los niños utilicen el aparato.
14. El aparato y el cable de alimentación deben guardarse lejos de las fuentes de calor, el agua, la humedad, los bordes agudos y otros agentes que puedan provocar un daño del aparato o del cable.
15. No se debe transportar la aspiradora sujetándola por el cable o la manguera.
16. No se debe arrastrar el cable sobre bordes agudos ni pillarlo con una puerta.
17. Es necesario tener cuidado para que al enrollar el cable el enchufe no golpee a personas, animales u objetos.
18. No está permitido subirse a la manguera ni aplastarla.
19. No se debe sumergir el aparato en agua ni manejarlo con las manos mojadas.
20. Al usar la aspiradora en escaleras se debe proceder con especial precaución y comprobar que el aparato se encuentra por debajo del usuario.
21. Durante el uso mantener siempre la cabeza, otras partes del cuerpo, el cabello y la ropa lejos del aparato.
22. Cuando el aparato está encendido no debe dirigirse hacia personas o animales.

## LEARN MORE

For more information on this device visit: [www.rebelectro.com](http://www.rebelectro.com).

Read owner's manual carefully before using your device.

Visit [www.rebelectro.com](http://www.rebelectro.com) website for more products and accessories.



(Applicable in the European Union and other European countries with separate collection systems) This marking shown on the product or its literature, indicates that it should not be disposed with other household wastes at the end of its working life. To prevent possible harm to the environment or human health from uncontrolled waste disposal, please separate this from other types of wastes and recycle it responsibly to promote the sustainable reuse of material resources. Household users should contact either the retailer where they purchased this product, or their local government office, for details of where and how they can take this item for environmentally safe recycling. Business users should contact their supplier and check the terms and conditions of the purchase contract. This product should not be mixed with other commercial wastes for disposal.

Made in China for LECHPOL ELECTRONICS Sp. z o.o. Sp.k., ul. Garwolińska 1, 08-400 Miętne.



- 23.** No se debe utilizar el aparato para limpiar animales o personas.
- 24.** No se debe utilizar el aparato para limpiar:
- objetos grandes con bordes agudos, ya que podrían bloquearse y como resultado provocar un daño del aparato;
  - líquidos nocivos y corrosivos o bien sustancias inflamables y explosivas, ya que suponen un riesgo de incendio;
  - sustancias calientes o incandescentes.
- 24.** No se debe utilizar el aparato para un fin distinto al descrito en las siguientes instrucciones.
- 25.** No se debe dejar el aparato en funcionamiento sin supervisión.
- 26.** El fabricante no asume la responsabilidad por los daños provocados como consecuencia de un uso indebido del producto.
- 27.** Está prohibido utilizar el aparato si el cable de alimentación ha sido dañado o si el equipo no funciona correctamente.
- 28.** Está prohibido reparar el aparato por uno mismo. Solo las personas autorizadas y cualificadas para ello pueden reparar el aparato. Está prohibido desmontar el aparato.
- 29.** No se deben utilizar accesorios no originales.
- 30.** No trabajar con el aparato cerca de productos explosivos (inflamables, gases, polvo, etc.). Durante el funcionamiento del aparato se generan chispas que podrían provocar una ignición.
- 31.** No exponer el aparato a la acción de la lluvia y la humedad. La entrada de agua en el motor del aparato aumenta el riesgo de descarga eléctrica.
- 32.** Durante el trabajo se deben emplear equipos de protección individual. Siempre se deben utilizar gafas de protección.
- 33.** Tras acabar el trabajo con el aparato se debe enrollar el cable de alimentación y colocarlo en el gancho que se encuentra en el orificio de salida.

## Datos técnicos

Potencia	1400 W
Alimentación	230 V; 50 Hz
Rango de funcionamiento	8 m
Longitud del cable de alimentación	5,4 m
Longitud de la manguera	1,5 m
Diámetro de la manguera	41 mm
Peso	5 kg
Nivel de sonido	<90 dB
Soplado	30 l/s
Subpresión (máx.)	18 kPa
Capacidad del depósito de la aspiradora	15 l
Filtro de entrada	HEPA
Filtro de salida	Protector de espuma
Tipo de bolsa para el polvo	De papel o textil
En el conjunto	Bolsa textil, tubo de plástico de dos partes, manguera elástica, boquilla para rendijas con cepillo, boquilla para rendijas, boquilla de piso para aspirar en seco y en mojado, boquilla para el piso de dos posiciones, manual de instrucciones

## MONTAJE Y MANEJO DEL APARATO

**Atención:** Antes del montaje o el desmontaje de los accesorios comprobar que el enchufe está desconectado de la toma de corriente. Antes del primer uso se debe girar la aspiradora con su parte inferior hacia arriba y montar las ruedas adjuntadas, introduciéndolas en los orificios destinados para ello.

### Limpieza en seco

- Para aspirar en seco se recomienda utilizar la bolsa textil.
- Se debe retirar la parte superior de la aspiradora, desbloqueando los pestillos situados en los laterales del aparato.
- La bolsa debe fijarse en el orificio de entrada en el interior de la parte inferior de la aspiradora.
- Se debe colocar la parte superior del aparato sobre la inferior y cerrarlo con ayuda de los pestillos.
- Se debe colocar el extremo de la manguera en el orificio de entrada. La unión correcta tiene lugar cuando el pestillo de la manguera se engancha en el orificio correspondiente en la parte superior del orificio de entrada.
- Deben unirse las dos partes del tubo de plástico.
- Se debe unir el otro extremo de la manguera con el tubo.
- En el segundo extremo del tubo se debe montar la boquilla elegida.
- Se debe introducir el enchufe del cable de alimentación en una toma eléctrica.
- Para encender el aparato se debe presionar el botón de encendido.
- El nivel de llenado de la bolsa depende del tipo de polvo aspirado.
- En caso de llenado de la bolsa esta puede romperse, por lo que se recomienda controlar su nivel de llenado.

### Limpieza en mojado

- Para aspirar en mojado se realizan las mismas acciones que para aspirar en seco.
- En caso de aspirar en mojado no se debe colocar la bolsa en el orificio de entrada. El líquido recogido deberá llegar directamente al recipiente.
- En la carcasa del filtro HEPA se encuentra un elemento móvil, la boya, cuya función es proteger el motor frente a la entrada de agua. Si el nivel de líquido aspirado supera un determinado valor máximo la boya es aspirada al orificio de entrada del ventilador, cerrando de esta forma el flujo de aire desde el recipiente y protegiendo el motor frente a la entrada de agua. Se produce una caída total de la fuerza de aspiración en la manguera aspiradora: se debe apagar inmediatamente la aspiradora y vaciar el recipiente.

**Importante:** Si cualquier parte de la aspiradora (manguera, tubo, boquilla) es bloqueada se debe apagar inmediatamente el aparato y retirar la causa de la obstrucción. Solo después de realizar esta acción se puede reiniciar la limpieza.

### Soplado de aire

- Se debe colocar el extremo de la manguera en el orificio de salida. La unión correcta tiene lugar cuando el pestillo de la manguera se engancha en el orificio correspondiente en la parte superior del orificio de salida.
- En el otro extremo del tubo se debe montar la boquilla elegida (para conseguir un chorro de aire de la mayor intensidad se recomienda usar la boquilla para rendijas).

## Limpieza y mantenimiento

- Antes de la limpieza del aparato es necesario comprobar que está desconectado de la fuente de alimentación.
- El recipiente para el polvo puede lavarse con agua corriente, aunque debe ser bien secado antes de volver a utilizarlo. La parte superior de la aspiradora debe limpiarse con un paño ligeramente húmedo.
- Si el aparato funciona más ruidosamente de lo normal o la potencia de aspiración baja visiblemente se debe comprobar que la manguera de aspiración y el tubo no están atascados. En caso de obstrucción se debe retirar el objeto que bloquea el flujo de aire con un objeto largo y fino.

Atención: El trabajo con accesorios de aspiración obstruidos puede provocar una avería del motor.

## Sustitución y mantenimiento del filtro HEPA

1. Se debe retirar la tapa superior de la aspiradora, desbloqueando previamente los pestillos situados en los laterales del aparato.
2. Para desmontar el filtro:
  - se debe desenroscar y retirar la pieza redonda situada bajo el filtro
  - mover el filtro hacia el elemento previamente desenroscado
3. El filtro debe lavarse con agua corriente.

Atención: Para la limpieza no deben utilizarse detergentes ni accesorios de limpieza. Tras la limpieza se debe dejar que el filtro se seque (no retorcer).
4. El filtro puede montarse en la aspiradora solo cuando está totalmente seco.
5. En caso de daño del filtro, por ejemplo, durante la limpieza, debe sustituirse por uno nuevo.

## Sustitución de la bolsa

1. Se debe retirar la parte superior de la aspiradora, desbloqueando previamente los pestillos situados en los laterales del aparato.
2. Se debe retirar la bolsa para el polvo del orificio de entrada.
3. La bolsa para el polvo llena debe arrojarse al recipiente para la basura adecuado: no es apta para un nuevo uso.

## Almacenamiento

1. La aspiradora debe almacenarse en posición vertical.
2. La aspiradora debe almacenarse en un espacio seco.
3. La cámara para el polvo debe secarse antes de guardar el aparato.
4. En la carcasa de la aspiradora hay un enganche que sirve para fijar el tubo de aspiración completo a la aspiradora.



La marca colocada en el producto o en los textos que hacen referencia al mismo indica que este producto, después de su periodo de uso, no debe eliminarse junto con otros residuos domésticos. Para evitar una influencia negativa sobre el medio ambiente y la salud humana como consecuencia de una eliminación incontrolada de residuos, rogamos separar el producto de otros tipos de residuos y reciclarlo correctamente con el objetivo de promover una nueva utilización de los recursos materiales como práctica habitual. Para obtener información sobre los lugares y la forma de reciclaje del producto segura para el medio ambiente, los usuarios domésticos deberán contactar con el punto de venta al por menor en el que realizaron la compra del producto, o con el órgano correspondiente de las autoridades locales. Los usuarios en empresas deberán contactar con su proveedor y comprobar las condiciones del contrato de compra. El producto no debe eliminarse con otros residuos comerciales.

Fabricado en RPC para LECHPOL ELECTRONICS Sp. z o.o. Sp.k., ul. Garwolińska 1, 08-400 Miętne.

## ΟΔΗΓΙΕΣ ΑΣΦΑΛΕΙΑΣ

Για να μειώσετε τους τραυματισμούς ή τις ζημιές, ακολουθήστε τις βασικές προφυλάξεις ασφαλείας που εφαρμόζονται κατά τη χρήση οποιασδήποτε ηλεκτρικής συσκευής, συμπεριλαμβανομένων των παρακάτω:

1. Διαβάστε ολόκληρο το εγχειρίδιο οδηγιών πριν ξεκινήσετε την εγκατάσταση και τη συναρμολόγηση και φυλάξτε το για μελλοντική αναφορά. Κρατήστε το εγχειρίδιο για μελλοντική αναφορά.
2. Πριν συνδέσετε τη συσκευή στην πρίζα, βεβαιωθείτε ότι η τάση που αναγράφεται στη συσκευή αντιστοιχεί στην τάση στην πρίζα παροχής ρεύματος.
3. Μην ξεκινήσετε το σκούπισμα εάν η σακούλα ή τα φίλτρα σκόνης δεν έχουν εγκατασταθεί στην ηλεκτρική σκούπα, καθώς μπορεί να προκληθεί βλάβη στη συσκευή.
4. Μην τοποθετείτε αντικείμενα στις υποδοχές εξαερισμού.
5. Μην εμποδίζετε τον αερισμό καλύπτοντας τα ανοίγματα εξαερισμού.
6. Πριν από κάθε χρήση, ελέγξτε αν ο εύκαμπτος σωλήνας, τα ακροφύσια ή ο σωλήνας δεν έχουν μπλοκαριστεί. Αν ναι, αφαιρέστε το αντικείμενο ή τη σκόνη πριν από την ηλεκτρική σκούπα.
7. Αν ο εύκαμπτος σωλήνας, το ακροφύσιο ή ο σωλήνας σβήνουν κατά τη διάρκεια της χρήσης της ηλεκτρικής σκούπας, απενεργοποιήστε τη συσκευή και αφαιρέστε το μπλοκαρισμένο στοιχείο και στη συνέχεια ενεργοποιήστε τη συσκευή.
8. Καθαρίστε τη συσκευή σύμφωνα με τις οδηγίες που αναφέρονται στην ενότητα Καθαρισμός.
9. ΠΑΝΤΑ σβήστε τη συσκευή και αποσυνδέστε την από την παροχή ρεύματος:
  - αν δεν λειτουργεί σωστά,
  - εάν υπάρχει ένας ασυνήθιστος ήχος κατά τη χρήση,
  - πριν από την αποσυναρμολόγηση της συσκευής,
  - πριν από τον καθαρισμό,
  - όταν δεν χρησιμοποιείται.
10. Όταν αποσυνδέετε το καλώδιο τροφοδοσίας της συσκευής, πιάστε και τραβήξτε το βύσμα και όχι το καλώδιο.
11. Το μη αποσπώμενο καλώδιο τροφοδοσίας μπορεί να αντικατασταθεί από τον κατασκευαστή, από τεχνικό σέρβις ή από εξειδικευμένο άτομο
12. Απενεργοποιήστε τη συσκευή πατώντας το κουμπί ενεργοποίησης πριν αποσυνδέσετε το καλώδιο τροφοδοσίας.
13. Κρατήστε τη συσκευή μακριά από παιδιά. Μόνο ενήλικες πρέπει να χρησιμοποιούν την ηλεκτρική σκούπα.
14. Κρατήστε τη συσκευή και το καλώδιο μακριά από θερμότητα, νερό, υγρασία, αιχμηρές άκρες και οποιοδήποτε άλλο παράγοντα που μπορεί να καταστρέψει τη συσκευή ή το καλώδιο της.
15. Μην μεταφέρετε την ηλεκτρική σκούπα από το καλώδιο ή τον εύκαμπτο σωλήνα.
16. Μην τραβάτε το καλώδιο πάνω από τις αιχμηρές άκρες και μην τυλίγετε από την πόρτα.
17. Βεβαιωθείτε ότι το βύσμα δεν “κολλάει” σε άτομα, ζώα ή αντικείμενα κατά την περιέλιξη του καλωδίου.
18. Μην πατάτε στον εύκαμπτο σωλήνα.
19. Μην τοποθετείτε τη συσκευή σε νερό ή σε οποιοδήποτε υγρό, μην το χρησιμοποιείτε με βρεγμένα χέρια.
20. Να είστε προσεκτικοί κατά το σκούπισμα με σκούπα και να βεβαιώνετε ότι η συσκευή βρίσκεται κάτω από τον χρήστη.
21. Όταν κάνετε ηλεκτρική σκούπα, κρατάτε πάντα το κεφάλι, τα άλλα μέρη του σώματος, τα μαλλιά και τα ρούχα μακριά από τη συσκευή.
22. Μην στρέψετε τον σωλήνα σε άτομα ή ζώα.

23. Μην χρησιμοποιείτε τη σκούπα για τον καθαρισμό των ζώων ή των ανθρώπων.

24. Μην βάζετε ηλεκτρική σκούπα:

- μεγάλα αντικείμενα με αιχμηρές άκρες, μπορεί να εμποδίσει και να καταστρέψει τη συσκευή.
- επιβλαβή και διαβρωτικά υγρά ή εύφλεκτες και εκρηκτικές ουσίες, καθώς αυτό μπορεί να προκαλέσει πυρκαγιά.
- θερμές ή λαμπερές ουσίες.

24. Μην χρησιμοποιείτε το προϊόν για σκοπούς διαφορετικούς από αυτούς που εμφανίζονται σε αυτό το εγχειρίδιο χρήσης.

25. Μην χρησιμοποιείτε τη συσκευή χωρίς επιτήρηση όταν λειτουργεί.

26. Ο παραγωγός αυτού του προϊόντος δεν είναι υπεύθυνος για ζημιές που προκλήθηκαν από ακατάλληλο χειρισμό και χρήση της συσκευής.

27. Μην χρησιμοποιείτε αυτή τη συσκευή εάν το καλώδιο ή το βύσμα έχει καταστραφεί ή η συσκευή έχει σπάσει.

28. Μην επιχειρήσετε να επισκευάσετε μόνοι σας αυτή τη συσκευή. Μόνο εξουσιοδοτημένο και εξειδικευμένο προσωπικό μπορεί να επισκευάσει τη συσκευή. Ποτέ μην αποσυναρμολογήσετε αυτή τη συσκευή.

29. Χρησιμοποιείτε μόνο εξουσιοδοτημένα εξαρτήματα.

30. Μην χρησιμοποιείτε τη συσκευή κοντά σε εκρηκτικά. Κατά τη διάρκεια της ηλεκτρικής σκούπας, η συσκευή παράγει σπινθήρες που μπορεί να προκαλέσουν ανάφλεξη.

31. Μην εκθέτετε τη συσκευή σε βροχή ή υγρασία. Το νερό που εισέρχεται σε έναν κινητήρα αυξάνει τον κίνδυνο ηλεκτροπληξίας.

32. Κατά τη διάρκεια της εργασίας, χρησιμοποιήστε εξοπλισμό προσωπικής προστασίας. Να φοράτε πάντα προστατευτικό των ματιών όταν χρησιμοποιείτε αυτήν την ηλεκτρική σκούπα.

33. Αφού εργαστείτε με τη συσκευή, ανασηκώστε το καλώδιο τροφοδοσίας και τοποθετήστε το στο άγκιστρο, το οποίο βρίσκεται στην έξοδο αέρα.

## Τεχνικά δεδομένα

Ισχύς	1400 W
Παροχή ηλεκτρικού ρεύματος	230 V; 50 Hz
Εύρος εργασίας	8 m
Μήκος καλωδίου ρεύματος	5,4 m
Ευέλικτο μήκος σωλήνα	1,5 m
Διάμετρος σωλήνα	41 mm
Βάρος	5 kg
Επίπεδο έντασης	<90 dB
Ροή αέρα	30 l/s
Κενό (μέγιστο)	18 kPa
Χωρητικότητα δεξαμενής	15 l
Φίλτρο εισόδου	HEPA
Φίλτρο εξαγωγής	Κάλυμμα αφρού
Τύπος σάκου σκόνης	Υφάσματα ή χαρτί
Σε σύνολο	Υφασμάτινη τσάντα, πλαστικό σωλήνα δύο τεμαχίων, εύκαμπτος σωλήνας, ακροφύσιο ρωγμών, ακροφύσιο δαπέδου για υγρή και στεγνή ηλεκτρική σκούπα, ακροφύσιο πάτωμα δύο σταδίων, οδηγίες λειτουργίας

## ΛΕΙΤΟΥΡΓΙΑ

**Σημείωση:** Πριν εγκαταστήσετε ή αφαιρέσετε αξεσουάρ από τη συσκευή, βεβαιωθείτε ότι έχετε αποσυνδέσει την πρίζα από το ρεύμα.

Πριν από την πρώτη χρήση, γυρίστε την ηλεκτρική σκούπα ανάποδα και τοποθετήστε τους παρεχόμενους τροχούς, τοποθετώντας τις μέσα στις τρύπες που προορίζονται για αυτό.

### Στεγνός καθαρισμός

- Η χρήση υφασμάτινης σακούλας συνιστάται για στεγνή σκούπα.
- Αφαιρέστε το επάνω μέρος της ηλεκτρικής σκούπας ανοίγοντας τα μάνδαλα στις πλευρές της συσκευής.
- Η σακούλα σκόνης πρέπει να τοποθετηθεί στην είσοδο αέρα μέσα στο δοχείο σκόνης.
- Τοποθετήστε το πάνω μέρος με κινητήρα στο κάτω μέρος και ασφαλίστε τα μάνδαλα.
- Τοποθετήστε το άκρο του σωλήνα στην είσοδο αέρα. Η σωστή σύνδεση θα συμβεί όταν το μανδάλωμα του μάνικα εμπλακεί στην κατάλληλη οπή στην κορυφή της εισόδου αέρα.
- Συνδέστε και τα δύο μέρη του σωλήνα.
- Συνδέστε το άκρο του σωλήνα με το σωλήνα.
- Τοποθετήστε το επιλεγμένο ακροφύσιο στο άλλο άκρο του σωλήνα.
- Τοποθετήστε το άκρο του καλωδίου ρεύματος σε μια πρίζα.
- Για να ενεργοποιήσετε τη συσκευή, πατήστε το κουμπί τροφοδοσίας.
- Το ύψος της τσάντας σκόνης εξαρτάται από το είδος της σκόνης που εισάγεται.
- Εάν η τσάντα είναι γεμάτη, μπορεί να σκάσει, γι' αυτό συνιστάται να ελέγξετε το επίπεδο πλήρωσης.

### Υγρός καθαρισμός

- Στην περίπτωση του υγρού καθαρισμού με ηλεκτρική σκούπα, εκτελούνται με τον ίδιο τρόπο οι ίδιες εργασίες όπως και για τον στεγνό καθαρισμό.
- Μη χρησιμοποιείτε σάκκο σκόνης για υγρό καθαρισμό. Το συλλεχθέν υγρό πρέπει να μεταφερθεί απευθείας στο δοχείο.
- Το περίβλημα φίλτρου HEPA έχει ένα κινητό στοιχείο - έναν πλωτήρα, του οποίου η αποστολή είναι να προστατεύει τον κινητήρα από την πλημμύρα. Εάν η στάθμη του αναρροφούμενου υγρού ξεπεράσει μια ορισμένη μέγιστη τιμή, ο πλωτήρας θα αναρροφηθεί στην είσοδο του ανεμιστήρα, κλείνοντας την εκροή αέρα από το δοχείο και προστατεύοντας τον κινητήρα από την είσοδο νερού. Η ισχύς αναρρόφησης στον εύκαμπτο σωλήνα αναρρόφησης θα πέσει τελείως - απενεργοποιήστε αμέσως την ηλεκτρική σκούπα και αδειάστε το δοχείο.

**Σημείωση:** Εάν κάποιο μέρος της ηλεκτρικής σκούπας (σωλήνας, σωλήνας, ακροφύσιο) έχει μπλοκαριστεί, απενεργοποιήστε αμέσως τη συσκευή και αφαιρέστε την πηγή απόφραξης. Μόνο μετά από αυτό μπορείτε να επιστρέψετε στο σκούπισμα.

### Φύσημα

- Τοποθετήστε το άκρο του εύκαμπτου σωλήνα στην έξοδο αέρα. Η σωστή σύνδεση θα συμβεί όταν το μανδάλωμα του μάνικα εμπλακεί στην κατάλληλη οπή στην κορυφή της εξόδου αέρα.
- Εγκαταστήστε το επιλεγμένο ακροφύσιο στο άλλο άκρο του σωλήνα (για να επιτευχθεί η ισχυρότερη δυνατή ροή αέρα, συνιστάται η χρήση ακροφυσίου)

## Καθαρισμός και συντήρηση

- Πριν από τον καθαρισμό, βεβαιωθείτε ότι η συσκευή είναι απενεργοποιημένη και αποσυνδεδεμένη από την παροχή ρεύματος.
- Ο περιέκτης σκόνης μπορεί να πλυθεί με τρεχούμενο νερό, αλλά πρέπει να στεγνώσει καλά πριν επαναχρησιμοποιηθεί. Καθαρίστε το επάνω μέρος της ηλεκτρικής σκούπας με ένα ελαφρώς βρεγμένο πανί.
- Εάν η συσκευή λειτουργεί πιο δυνατά από το συνηθισμένο ή η ισχύς αναρρόφησης μειωθεί σημαντικά, ελέγξτε τον εύκαμπτο σωλήνα αναρρόφησης και το σωλήνα. Εάν φράξουν, αφαιρέστε το αντικείμενο που εμποδίζει τη ροή του αέρα με ένα λεπτό μακρύ αντικείμενο.  
**Σημείωση:** Η εργασία με φραγμένα εξαρτήματα αναρρόφησης μπορεί να οδηγήσει σε βλάβη κινητήρα.

### Αντικατάσταση και συντήρηση του φίλτρου HEPA

1. Αφαιρέστε το επάνω μέρος της ηλεκτρικής σκούπας ανοίγοντας τα μάνδαλα στις πλευρές της συσκευής.
2. Για να καταργήσετε το φίλτρο:
  - Ξεβιδώστε και αφαιρέστε το στρογγυλό τμήμα κάτω από το φίλτρο
  - σύρετε το φίλτρο προς το στοιχείο που έχει ξεβιδωθεί προηγουμένως
3. Το φίλτρο πρέπει να πλένεται με τρεχούμενο νερό.
4. **Σημείωση:** Μη χρησιμοποιείτε απορρυπαντικό ή αξεσουάρ πλυσίματος για να πλύνετε το φίλτρο. Μετά το πλύσιμο, ρυθμίστε το φίλτρο να στεγνώσει (μην πιέζετε)
5. Το φίλτρο μπορεί να τοποθετηθεί στην ηλεκτρική σκούπα μόνο αφού στεγνώσει τελείως.
6. Εάν το φίλτρο έχει καταστραφεί, π.χ. κατά τη διάρκεια του καθαρισμού, αντικαταστήστε το με ένα νέο.

### Αντικατάσταση σάκου σκόνης

- Αφαιρέστε το επάνω μέρος της ηλεκτρικής σκούπας ανοίγοντας τα μάνδαλα στις πλευρές της συσκευής.
- Αφαιρέστε τη σακούλα σκόνης από την είσοδο αέρα.
- Ο πλήρης σάκος σκόνης θα πρέπει να απορρίπτεται σε κατάλληλο κάδο απορριμμάτων - δεν μπορεί να επαναχρησιμοποιηθεί.

### Αποθήκευση

- Αποθηκεύστε τη συσκευή σε κατακόρυφη θέση.
- Αποθηκεύστε τη συσκευή σε στεγνό μέρος.
- Ο περιέκτης σκόνης πρέπει να είναι στεγνός πριν βγάλετε τη συσκευή μακριά.
- Υπάρχει μια ασφάλιση στο περίβλημα της ηλεκτρικής σκούπας, το οποίο χρησιμοποιείται για τη σύνδεση του σωλήνα αναρρόφησης στην ηλεκτρική σκούπα.

## BIZTONSÁGI ΚΕΡΔΕΣΚ

A meghibásodások vagy testi sérülések elkerülése végett tartsa be az elektromos készülékek használatára vonatkozó alapvető biztonsági óvintézkedéseket, beleértve a következőket:

1. Használat előtt olvassa el figyelmesen a használati útmutatót, akkor is, ha már használt korábban hasonló terméket. Órizza meg az útmutatót későbbi felhasználás céljából.
2. A készülék csatlakoztatása előtt ellenőrizze, hogy megegyezik a hálózati aljzat és a készülék tápfeszültsége.
3. Tilos a porszívózás megkezdése porszívóba beszerelt porzsák vagy szűrők nélkül, mivel ez a készülék meghibásodását okozhatja.
4. Semmilyen tárgyat sem szabad a készülék szellőző nyílásaiba helyezni.
5. Ne akadályozza a légáramlást, például a szellőző nyílások letakarásával.
6. Minden használat előtt ellenőrizze, hogy nincsenek eldugulva a gégecső, a porszívófej, a porszívócső vagy a szellőzőnyílások. Ha igen, a porszívózás megkezdése előtt távolítsa el a dugulást akadályozó tárgyat vagy szennyeződést.
7. Ha a porszívózás során eldugul a gégecső, a porszívófej vagy a porszívócső, haladéktalanul kapcsolja ki a készüléket és távolítsa el a dugulást okozó tárgyat, majd kapcsolja be újra a készüléket.
8. A készüléket a „Tisztítás” szakaszban foglaltak szerint kell tisztítani.
9. Mindig kapcsolja ki a készüléket és húzza ki a tápkábelt a hálózati aljzattól:
  - ha a készülék hibásan működik,
  - ha a készülék a használat során különös, a megszokottól eltérő hangokat ad ki,
  - szétszerelés előtt,
  - tisztítás előtt,
  - ha nem használja.
10. A készülék tápforrásról történő lekapcsolásakor fogja meg és húzza ki a tápdugót. A készüléket nem szabad a kábelnél fogva kihúzni.
11. A nem levehető tápkábelt a gyártónál, szerviztechnikuson vagy képzett személyen cserélheti
12. A porszívó áramtalanítása előtt előbb kapcsolja ki a készüléket a porszívón található Kapcsológomb megnyomásával.
13. A készülék gyermekektől elzárva tárolandó. Gyermekek nem használhatják a készüléket.
14. A készülék és a tápkábel hőforrástól, nedvességtől, éles élektől, valamint minden olyan tényezőtől távol tartandó, melyek kárt okozhatnának a készülékben vagy a kábelben.
15. Ne hordozza a porszívót a tápkábelnél vagy a gégecsőnél fogva.
16. Ne húzogassa a tápvezetéket éles éleken és ne csapja rá az ajtót.
17. Ügyeljen arra, hogy a tápkábel feltekerése során a tápdugó ne üsse meg az embereket, állatokat vagy a tárgyakat.
18. Ne álljon rá és ne a nyomja össze a gégecsövet.
19. Nem szabad a készüléket vízbe meríteni és nedves kézzel használni.
20. Lépcsők porszívózása során különösen óvatosnak kell lenni és meg kell győződni róla, hogy a készülék a felhasználó alatt legyen.
21. A készülék használata során mindig tartsa a fejét, más testrészeit, haját és a ruházatát távol a készüléktől.
22. A bekapcsolt készüléket ne irányítsa emberek vagy állatok irányába.
23. Ne használja a készüléket állatok vagy emberek tisztítására.
24. Tilos a készüléket:
  - éles élű nagy tárgyak felporszívózására használni, mivel dugulást és a készülék meghibásodását okozhatják;
  - ártalmas és maró folyadékok vagy gyúlékony és robbanóanyagok felporszívózására használni, mert tüzet okozhat;



Ελληνικά

Σωστή απόρριψη αυτού του προϊόντος

(Απορρίματα Ηλεκτρικού & Ηλεκτρονικού Εξοπλισμού)



(Ισχύει στην Ευρωπαϊκή Ένωση και σε άλλες ευρωπαϊκές χώρες με συστήματα χωριστής συλλογής) Αυτή η σήμανση που αναγράφεται στο προϊόν ή στη βιβλιογραφία του, υποδηλώνει ότι δεν θα πρέπει να διατίθεται μαζί με άλλα οικιακά απόβλητα στο τέλος της ζωής του. Για να αποφευχθεί πιθανή βλάβη στο περιβάλλον ή την ανθρώπινη υγεία από την ανεξέλεγκτη απόρριψη των αποβλήτων, διαχωρίστε τα από άλλα είδη αποβλήτων και ανακυκλώστε με υπευθυνότητα για την προώθηση της βιώσιμης επαναχρησιμοποίησης των υλικών πόρων. Οι οικιακοί χρήστες θα πρέπει να επικοινωνήσουν είτε με τον έμπορο λιανικής πώλησης από τον οποίο αγόρασαν αυτό το προϊόν είτε με το γραφείο της τοπικής κυβέρνησης για λεπτομέρειες σχετικά με το πού και πώς μπορούν να πάρουν αυτό το στοιχείο για περιβαλλοντικά ασφαλή ανακύκλωση. Οι επιχειρηματικοί χρήστες πρέπει να επικοινωνούν με τον προμηθευτή τους και να ελέγχουν τους όρους και τις προϋποθέσεις της σύμβασης αγοράς. Το προϊόν αυτό δεν πρέπει να αναμειχθεί με άλλα εμπορικά απόβλητα για απόρριψη.

Κατασκευάστηκε στην Κίνα για την LECHPOL ELECTRONICS Sp. z o.o. Sp.k., ul. Garwolińska 1, 08-400 Miętne.



- forró vagy izzó anyagok felporszívózására használni.

- 24.** Tilos a készüléket a jelen útmutatóban leírtaktól eltérő célokra használni.
- 25.** A bekapcsolt készüléket nem szabad felügyelet nélkül hagyni.
- 26.** A gyártó nem vállal felelősséget a termék helytelen használatából eredő meghibásodásokért.
- 27.** Tilos a készüléket sérült tápkábellel használni, illetve hibásan működő készüléket használni.
- 28.** Tilos a készülék sajátkezű megjavítása. A készülék javítását kizárólag erre feljogosított és kellő szakképesítéssel rendelkező személyek végezhetik. Tilos szétszerelni a készüléket.
- 29.** Csak eredeti alkatrészeket szabad használni.
- 30.** Ne használja a készüléket robbanóanyagok közelében (gyúlékony anyagok, gázok, porok stb.). A készülék használata során robbanásveszélyes szikrák keletkezhetnek.
- 31.** Ne tegye ki a készüléket eső és nedvesség hatásának. A víz elektromos készülékekbe jutása fokozza az áramütés kockázatát.
- 32.** Használat során személyi védőfelszerelést kell viselni. Mindig védőszemüveget kell viselni.
- 33.** A munka végeztével tekerje fel a tápkábelt és akassza fel a kivezető nyíláson lévő horogra.

## Műszaki adatok

Teljesítmény	1400 W
Tápellátás	230 V; 50 Hz
Működési tartomány	8 m
Tápkábel hossza	5,4 m
Tömlő hossza	1,5 m
Tömlő átmérője	41 mm
Súly	5 kg
Hangerő	<90 dB
Légáramlat	30 l/s
Vákuum (max.)	18 kPa
Tartálykapacitás	15 l
Bemeneti szűrő	HEPA
Kipufogószűrő	Hab burkolat
Porzsák típus	Textil vagy papír
A szett tartalma	Textilzsák, kétrészes műanyag cső, rugalmas tömlő, résfűvóka, padlófűvóka nedves és száraz porszívózáshoz, kétfokozatú padlófűvóka, használati utasítás

## A KÉSZÜLÉK ÖSSZESZERELÉSE ÉS HASZNÁLATA

**Figyelem:** A tartozékok felszerelése vagy leszerelése előtt ellenőrizze, hogy kihúzta a tápdugót a hálózati aljzataból.

Első használat előtt állítsa a fejjel lefelé a porszívót és szerelje fel a mellékelt kerekeket a kijelölt nyílásokba helyezve őket.

### Száraz porszívózás

- Száraz porszívózás esetén textil porzsák használata javasolt.
- Vegye le a porszívó felső részét, a készülék oldalán lévő kattanozárak kioldásával.
- A porzsákot a porszívó alján, a bevezető nyílás belső oldalára kell rögzíteni.
- Helyezze fel a készülék felső részét az alsó elemre és zárja le a kattanozárral.
- Rögzítse a gégecső végét a bevezető nyílásra. Akkor rögzítette helyesen a gégecsövet, ha a gégecső kattanozára beakad a bevezetőnyílás felső részének megfelelő nyílásába.
- Csatlakoztassa a műanyag cső két végét.
- Csatlakoztassa a gégecső másik végét a porszívócsőre.
- Rögzítse a cső másik végére a kiválasztott porszívófejet.
- Dugja be a tápkábel végén lévő tápdugót a hálózati aljzatba.
- A készülék bekapcsolásához nyomja meg a kapcsológombot.
- A porzsák telítettségi szintje a felporszívózott anyagtól függ.
- A porzsák túltöltés esetén felrepedhet, ezért javasolt ellenőrizni a telítettségi szintet.

### Nedves porszívózás

- Nedves porszívózás esetén ugyanazokat a tevékenységeket hajtjuk végre, mint a száraz porszívózás esetén.
- Nedves porszívózás esetén nem kell porzsákot rögzíteni a bevezető nyílásra. Az összegyűlt folyadéknak közvetlenül a tárolóba kell kerülnie.
- A HEPA szűrő készülékházában egy mozgó elem van - úszó, melynek feladata megvédeni a motort a víztől. Ha a felszívott folyadék szintje meghalad egy bizonyos maximális értéket, a porszívó beszívja az úszót a ventilátor bevezető nyílásába, elzárva ezzel a levegő útját a tárolóból és megvédve a motort a víztől. Teljesen leesik a gégecső szívóereje - azonnal ki kell kapcsolni a porszívót és ki kell üríteni a tartályt.  
**Fontos!** Ha a porszívó bármely része (gégecső, porszívócső, porszívófej) eldugul, azonnal kapcsolja ki a készüléket és távolítsa el a dugulás forrását. Csak a művelet végrehajtása után térhet vissza a porszívózáshoz.

### Levegő kifújása

- Rögzítse a gégecső végét a kivezető nyílásra. Akkor rögzítette helyesen a gégecsövet, ha a gégecső kattanozára beakad a kivezetőnyílás felső részének megfelelő nyílásába.
- Rögzítse a cső másik végére a kiválasztott porszívófejet (a lehető legerősebb légáramlás eléréséhez a réstisztító használata javasolt).

## Tisztítás és karbantartás

- A tisztítás megkezdése előtt győződjön meg róla, hogy a lekapcsolta a készüléket a tápforrásról.
- A portároló folyó vízben mosható, de gondosan meg kell szárítani, mielőtt visszahelyezné a helyére. A porszívó felső részét enyhén benedvesített törlőkendővel kell megtisztítani.
- Ha a készülék a szokásosnál hangosabban működik vagy érezhetően csökken a szívóerő, ellenőrizze, hogy nincs eldugulva a gégecső és a porszívócső. Eldugulásuk esetén távolítsa el a légáramlást akadályozó tárgyat egy hosszú vékony eszközzel.  
Figyelem: Eldugult tartozékok használata a motor meghibásodását eredményezheti.

## A HEPA szűrő cseréje és karbantartása

1. Vegye le a porszívó felső részét, a készülék oldalán lévő kattanzárak kioldásával.
2. A szűrő levételéhez:
  - csavarja ki és vegye le a szűrő alatt lévő kerek elemet
  - tolja ki a szűrőt a korábban kicsavart elem irányába
3. A szűrőt folyó vízben kell megmosni.  
Figyelem: Mosás során semmilyen mosószer vagy mosóeszközt nem szabad használni. Mosás után hagyja megszáradni a szűrőt (ne csavarja ki).
4. A szűrőt csak annak teljes megszáradása után lehet beszerezni a porszívóba.
5. Ha megsérül a szűrő, pl. tisztítás során, cserélje újra.

## Porzsák cseréje

- Vegye le a porszívó felső részét, a készülék oldalán lévő kattanzárak kioldásával.
- Vegye le a porzsákot a bevezető nyílásról.
- A megtelt porzsákot megfelelő szemetesbe kell kidobni - nem szabad újrahasználni.

## Tárolás

- A porszívót függőleges pozícióban kell tárolni.
- A porszívót száraz helyiségben kell tárolni.
- Szárítsa meg a portartályt a készülék elhelyezése előtt.
- A porszívó készülékházán egy akasztó van, mely a komplett szívócső porszívóra rögzítésére szolgál.



Magyar

**A termék helyes megsemmisítése**

**(elektromos és elektronikus berendezésekből származó hulladék)**



A terméken vagy a hozzá tartozó dokumentáción szereplő jelzés arra utal, hogy hasznos élettartama végén a terméket nem szabad háztartási hulladékkal együtt kidobni. Annak érdekében, hogy megelőzhető legyen a szabálytalan hulladékleadás által okozott környezet- és egészségkárosodás, különítse ezt el a többi hulladéktól, és felelősségteljesen gondoskodjon a hulladék leadásáról, a hulladékanyagok fenntartható szintű újrafelhasználása céljából. A háztartási felhasználók a termék forgalmazójától vagy a helyi önkormányzati szervektől kérjenek tanácsot arra vonatkozóan, hová és hogyan vihetik el ez elhasznált terméket a környezetvédelmi szempontból biztonságos hulladékleadás céljából. Az üzleti felhasználók lépjenek kapcsolatba a forgalmazóval, és vizsgálják meg az adásvételi szerződés feltételeit. A terméket nem szabad leadni kereskedelmi forgalomból származó egyéb hulladékkal együtt.

Forgalmazva a Lechpol Electronics SRL által, Republicii utca 5 szám, helység Resita, megye CS, Románia.



## SAUGUMO KLAUSIMAI

Norint išvengti žalos ar sužeidimo, reikia laikytis pagrindinių atsargumo priemonių dirbant su elektriniais prietaisais, įskaitant išvardintas žemiau:

1. Atidžiai perskaitykite vartojimo instrukciją prieš naudojimą, net jei anksčiau naudojote panašią įrangą. Išsaugokite šią instrukciją vėlesniam naudojimui.
2. Prieš prijungdami įrenginį, patikrinkite lizdo ir prietaiso tinklo įtampą.
3. Draudžiama pradėti siurbti, jei dulkių siurblyje nėra dulkių maišelio ar filtrų, nes tai gali sugadinti prietaisą.
4. Nedėkite jokių daiktų į prietaiso ventiliacijos angas.
5. Neuzblokuokite oro srauto, pavyzdžiui, uždengdami ventiliacijos angas.
6. Prieš kiekvieną naudojimą patikrinkite, ar neužsikimšusi žarna, siurbtukai, vamzdis ar angos. Jei taip, prieš siurbdami pašalinkite užblokuotą daiktą ar nešvarumus.
7. Jei siurbimo metu užsikemša žarna, siurbimo antgaliai ar vamzdis, nedelsdami išjunkite prietaisą ir pašalinkite užblokuotą daiktą, tada vėl įjunkite prietaisą.
8. Išvalykite prietaisą pagal instrukcijas, pateiktas skyriuje „Valymas“.
9. Visada išjunkite įrenginį ir atjunkite jį nuo maitinimo šaltinio:
  - kai prietaisas neveikia tinkamai,
  - jei prietaiso veikimo garsas nėra standartinis arba rodo anomaliją,
  - prieš išardymą,
  - prieš valymą,
  - jei jis nenaudojamas.
10. Atjungdami įrenginį nuo maitinimo šaltinio, suimkite ir patraukite už kištuko, niekada ne kabelio / laido.
11. Neišimamą maitinimo laidą gali pakeisti gamintojas, techninės priežiūros specialistas arba kvalifikuotas asmuo.
12. Prieš atjungdami dulkių siurbį nuo maitinimo lizdo, pirmiausia jį išjunkite, paspausdami įrenginio maitinimo mygtuką.
13. Prietaisą reikia laikyti vaikams nepasiekiamoje vietoje. Vaikams draudžiama naudotis šiuo prietaisu.
14. Laikykite prietaisą ir maitinimo laidą atokiau nuo šilumos, vandens, drėgmės, aštrių briaunų ir kitų veiksnių, galinčių sugadinti šį prietaisą ar laidą.
15. Neneškite dulkių siurblio už laido ar žarnos.
16. Ne traukite laido per aštirus kraštus ir neprispauskite jo durimis.
17. Atkreipkite dėmesį, kad laido suvyniojimo metu kištukas neatsitrenktų į žmones, gyvūnus ar daiktus.
18. Negalima atsistoti ant žarnos ir jos suspausti.
19. Nemerkite prietaiso į vandenį ir nenaudokite jo šlapiomis rankomis.
20. Būkite atsargūs siurbdami laiptus ir įsitinkinkite, kad prietaisas yra žemiau vartotojo.
21. Naudojimo metu visada laikykite galvą, kitas kūno dalis, plaukus ir drabužius atokiau nuo įrengimo.
22. Kai prietaisas įjungtas, nenukreipkite jo į žmones ar gyvūnus.
23. Nenaudokite prietaiso gyvūnams ar žmonėms valyti.
24. Nenaudokite prietaiso siurbimui:
  - didelių daiktų su aštriais kraštais, nes jie gali užblokuoti ir atitinkamai sugadinti prietaisą;
  - kenksmingų ir ėsdinančių skysčių arba degios ir sprogios medžiagos, nes tai gali sukelti gaisrą;
  - karštų ar įkaitusių medžiagų.
24. Nenaudokite prietaiso kitiems tikslams, nei aprašyti žemiau pateiktose instrukcijose.

25. Veikimo metu nepalikite prietaiso be priežiūros.

26. Gamintojas neatsako už žalą, atsiradusią dėl netinkamo produkto naudojimo.

27. Nenaudokite prietaiso, jei pažeistas maitinimo laidas arba įranga neveikia tinkamai.

28. Nemėginkite patys taisyti įrangos. Prietaisą remontuoti gali tik įgalioti ir kvalifikuoti asmenys. Draudžiama išardyti prietaisą.

29. Nenaudokite neoriginalių aksesuarų.

30. Nenaudokite prietaiso šalia sprogių medžiagų (degių, dujų, dulkių ir kt.). Veikiant įrenginiui atsiranda kibirkščių, kurios gali sukelti užsidegimą.

31. Saugokite prietaisą nuo lietaus ar drėgmės. Vanduo, patenkantis į mašinos variklį, padidina elektros smūgio riziką.

32. Dirbdami naudokite asmenines apsaugos priemones. Visada naudokite apsauginius akinius.

33. Po darbo su prietaisu susukite maitinimo laidą ir uždėkite jį ant kablo, kuris yra ant laido angos.

## Techniniai duomenys

Galia	1400 W
Maitinimas	230 V; 50 Hz
Darbinis diapazonas	8 m
Maitinimo laido ilgis	5,4 m
Žarnos ilgis	1,5 m
Žarnos skersmuo	41 mm
Svoris	5 kg
Garsumo lygis	<90 dB
Pūtimas	30 l/s
Palaikomas slėgis (max)	18 kPa
Siurblio konteinerio talpa	15 l
Įleidimo filtras	HEPA
Išmetimo filtras	Putų dangtelis
Dulkių maišo tipas	Popierius arba tekstilė
Komplekte	Tekstilinis krepšys, dviejų dalių plastikinis vamzdis, lanksti žarna, tarpų siurbimo antgalis su šepetėliu, tarpų siurbimo antgalis, grindų siurbimo antgalis šlapiam ir sausam siurbimui, dviejų pakopų grindų siurbimo antgalis, aptarnavimo instrukcija

## ĮRENGINIO MONTAVIMAS IR APTARNAVIMAS

**Dėmesio:** Prieš montuodami ar išimdami priedus, įsitinkite, kad kištukas yra atjungtas nuo maitinimo lizdo.

Prieš pirmą naudojimą apverskite dulkių siurbį aukštyn kojom ir sumontuokite pridėtus ratus, įkišdami juos į tam skirtas angas.

### Sausas siurbimas

- Sausam siurbimui rekomenduojama naudoti tekstilės maišą.
- Nuimkite viršutinę dulkių siurblio dalį, atlaisvindami fiksatorius prietaiso šonuose.
- Dulkių maišas turėtų būti pritvirtintas prie įleidimo angos, esančios dulkių siurblio apačioje.
- Viršutinę prietaiso dalį uždėkite ant apatinės dalies ir uždarykite fiksatoriais.
- Įdėkite žarnos galą į įleidimo angą. Teisingas sujungimas įvyks, kai žarnos skląstis užfiksuos reikiamą angą įleidimo angos viršuje.
- Prijunkite abi plastikinio vamzdžio dalis.
- Prijunkite kitą žarnos galą prie vamzdžio.
- Pasirinktas antgalis turi būti pritvirtintas prie kito vamzdžio galo.
- Įkiškite maitinimo laido galą į elektros lizdą.
- Norėdami įjungti įrenginį, paspauskite maitinimo mygtuką.
- Dulkių maišo pripildymo lygis priklauso nuo traukiamų dulkių tipo.
- Jei maišas perpildytas, jis gali plyšti, todėl rekomenduojama patikrinti jo užpildymo lygį.

### Šlapias siurbimas

- Drėgnam siurbimui naudojamos tos pačios pakopos, kaip ir sausam siurbimui.
- Nedėkite dulkių maišo ant įleidimo angos, kai siurbiate šlapiu būdu. Surinktas skystis turėtų patekti tiesiai į talpyklą.
- HEPA filtro korpuse yra kilnojamas elementas - plūdė, kurios užduotis yra apsaugoti variklį nuo užliejimo. Jei išsiurbto skystio lygis viršija tam tikrą maksimalią vertę, plūdė bus įsiurbta į ventilatoriaus įleidimo angą, tokiu būdu uždarant oro nutekėjimą iš talpyklos ir apsaugant variklį nuo vandens patekimo. Siurbimo žarnos siurbimo galia visiškai sumažės - nedelsdami išjunkite dulkių siurbį ir ištuštinkite indą.

**Svarbu:** Jei kokia nors dulkių siurblio dalis (žarna, vamzdis, įsiurbimo antgalis) užsiblokuoja, nedelsdami išjunkite prietaisą ir pašalinkite užsikimšimo šaltinį. Tik tai padarę galite tęsti siurbimą.

### Oro išpūtimas

- Įkiškite žarnos galą į išleidimo angą. Teisingas sujungimas įvyks, kai žarnos skląstis užfiksuos atitinkamą angą išleidimo angos viršuje.
- Siurbimo antgalis turi būti sumontuotas ant kito vamzdžio galo (norint pasiekti kuo stipresnį oro srautą, rekomenduojama naudoti antgalį tarpų siurbimui).

## Valymas ir konservavimas

- Prieš valydami prietaisą, įsitinkite, kad jis yra atjungtas nuo maitinimo šaltinio.
- Dulkių talpyklą galima plauti po tekančiu vandeniu, tačiau prieš pakartotinį naudojimą ją reikia gerai išdžiovinti. Viršutinę dulkių siurblio dalį reikia nuvalyti šiek tiek drėgnu skudurėliu.
- Jei prietaisas veikia garsiau nei įprastai arba siurbimo galia akivaizdžiai sumažėjo, patikrinkite, ar neužsikimšo siurbimo žarna ir vamzdis. Jei jie užsikimšę, plonu ilgu daiktu išimkite daiktą, blokuojantį oro srautą.  
**Dėmesio:** Dirbant su užsikimšusiais siurbimo priedais, gali sugesti variklis.

## HEPA filtro keitimas ir priežiūra

1. Nuimkite viršutinį dulkių siurblio dangtelį, prieš tai atrakindami fiksatorius prietaiso šonuose.
2. Norėdaatsukite ir nuimkite apvalią dalį, esančią po filtru.
  - pmi pašalinti filtrą:
  - astumkite filtrą atsukto elemento link
3. Filtras turi būti plaunamas po tekančiu vandeniu.  
**Dėmesio:** Plovimui nenaudokite jokių valiklių ar skalbimo priedų. Po plovimo filtrą išdžiovinkite (neišgręžkite).
4. Filtras gali būti montuojamas į dulkių siurbį tik jam visiškai išdžiūvus.
5. Jei filtras yra pažeistas, pvz., valymo metu, pakeiskite jį nauju.

## Maišo keitimas

- Nuimkite viršutinę prietaiso dalį, prieš tai atrakindami fiksatorius prietaiso šonuose.
- Išimkite dulkių maišą iš įleidimo angos.
- Pilnas dulkių maišas turi būti išmestas į tinkamą šiukšliadėžę - jo negalima pakartotinai naudoti.

## Saugojimas

- Dulkių siurbį laikykite vertikaliai.
- Dulkių siurbį reikia laikyti sausoje patalpoje.
- Prieš padėdami mašiną, išdžiovinkite dulkių kamerą.
- Ant dulkių siurblio korpuso yra fiksatorius, kuris naudojamas pritvirtinti sumontuotą siurbimo vamzdį prie dulkių siurblio.

## INSTRUCȚIUNI PRIVIND SIGURANȚA

Pentru a evita rănirea sau deteriorarea produsului, respectați următoarele instrucțiuni privind siguranța de bază atunci când utilizați orice dispozitiv electric:

1. Citiți tot manualul de utilizare înainte de a începe instalarea și asamblarea produsului și păstrați-l pentru consultări ulterioare.
2. Înainte de conectarea dispozitivului la sursa de alimentare, asigurați-vă că tensiunea indicată pe dispozitiv corespunde cu tensiunea de la priză.
3. Nu începeți să aspirați dacă sacul pentru praf sau filtrele nu sunt instalate în aspirator, deoarece produsul se poate deteriora.
4. Nu puneți niciun obiect în fantele de ventilație.
5. Nu obstrucționați ventilația acoperind fantele de ventilație.
6. Înainte de fiecare utilizare, verificați dacă furtunul, duzele sau tubul sunt blocate. Dacă sunt blocate, îndepărtați obiectul sau praful dinăuntru înainte de a aspira.
7. Dacă furtunul, duza sau tubul se blochează în timpul utilizării produsului, opriți dispozitivul, scoateți obiectul blocat și apoi porniți aparatul.
8. Curățați dispozitivul conform instrucțiunilor din capitolul Curățare.
9. Opriți ÎNTOTDEAUNA dispozitivul și deconectați-l de la sursa de alimentare:
  - în cazul în care nu funcționează corect,
  - în cazul în care scoate un zgomot neobișnuit pe durata utilizării,
  - înainte de dezasamblarea aparatului,
  - înainte de curățare,
  - atunci când nu este utilizat.
10. Când deconectați cablul de alimentare al dispozitivului, prindeți și trageți de ștecher, nu de cablu.
11. Cablul de alimentare poate fi înlocuit numai într-un service autorizat.
12. Opriți dispozitivul apăsând butonul de alimentare înainte de a-l deconecta de la priză.
13. Nu lăsați dispozitivul la îndemâna copiilor. Doar adulții pot utiliza aspiratorul.
14. Țineți dispozitivul și cablul acestuia departe de căldură, apă, umezeală, margini ascuțite și alți factori care pot deteriora aparatul sau cablul acestuia.
15. Nu transportați aspiratorul ținând de cablu de alimentare sau de furtun.
16. Nu trageți cablul de alimentare peste margini ascuțite și nu îl prindeți la ușă.
17. Asigurați-vă că ștecherul nu lovește oameni, animale sau alte obiecte atunci când înfășurați cablul de alimentare.
18. Nu călcați pe furtun.
19. Nu puneți aparatul în apă sau în alte lichide, și nu îl utilizați cu mâinile ude.
20. Aveți grijă când aspirați scări și asigurați-vă că aspiratorul este mai jos decât utilizatorul.
21. Când aspirați, țineți-vă capul, alte părți ale corpului, părul și hainele departe de aparat.
22. Nu îndreptați furtunul sau tubul către oameni sau animale.
23. Nu folosiți dispozitivul pentru a curăța animale sau oameni.
24. Nu aspirați:
  - obiecte mari cu margini ascuțite; pot bloca și deteriora dispozitivul;
  - lichide nocive și corozive sau substanțe inflamabile și explozive deoarece pot provoca incendii;
  - substanțe calde sau incandescente.
24. Nu utilizați produsul în alte scopuri decât cele prevăzute în acest manual de utilizare.
25. Nu lăsați aparatul nesupravegheat în timp ce funcționează.
26. Producătorul nu este responsabil pentru daunele cauzate de manipularea și utilizarea necorespunzătoare a produsului.
27. Nu utilizați dispozitivul dacă aparatul, cablul de alimentare sau ștecherul sunt deteriorate



Lietuvos

Teisingas produkto pašalinimas

(panaudota elektros ir elektroninė įranga)



Ženklinimas ant gaminio arba su juo susijusiuose tekstuose nurodo, kad pasibaigus naudojimo laikotarpiui, jis neturėtų būti šalinamas su kitomis namų ūkių atliekomis. Kad būtų išvengta žalingo poveikio aplinkai ir žmonių sveikatai dėl nekontroliuojamo atliekų šalinimo, prašome atskirti gaminį nuo kitų rūšių atliekų ir atsakingai perdirbti, siekiant skatinti pakartotinį materialinių išteklių naudojimą kaip nuolatinę praktiką. Norint gauti informaciją dėl saugaus produkto perdirbimo vietos bei būdo, namų ūkių vartotojai turėtų kreiptis į mažmeninę parduotuvę, kurioje jie įsigijo produktą ar vietos valdžios instituciją. Verslo vartotojai turėtų kreiptis į savo tiekėją ir patikrinti pirkimo sutarties sąlygas. Produktas neturi būti šalinamas su kitomis komercinėmis atliekomis.

Pagaminta KLR LECHPOL ELECTRONICS Sp. z o.o. Sp.k., ul. Garwolińska 1, 08-400 Miętnie.

- 28.** Nu încercați să reparați produsul singur. În caz de deteriorare, contactați un service autorizat pentru verificare și reparații. Nu dezasamblați niciodată dispozitivul.
- 29.** Utilizați doar accesoriile autorizate.
- 30.** Nu utilizați aparatul în apropierea explozivelor. În timp ce aspirați, dispozitivul produce scântei care pot provoca aprinderi.
- 31.** Nu expuneți produsul la ploaie sau umezeală. Dacă intră apă la motor, crește riscul de electrocutare.
- 32.** În timpul utilizării, folosiți echipamente de protecție personală. Purtați întotdeauna protecție pentru ochi atunci când utilizați acest aspirator.
- 33.** După ce ați terminat de utilizat aspiratorul, strângeți cablul de alimentare și puneți-l pe cârlig, care este situat pe orificiul de ieșire a aerului.

## Date tehnice

Putere nominală	1400 W
Putere	230 V; 50 Hz
Raza de operare	8 m
Lungimea cablului de alimentare	5,4 m
Lungimea furtunului	1,5 m
Diametrul furtunului	41 mm
Greutate	5 kg
Nivelul volumului	<90 dB
Flux de aer	30 l/s
Vacuum (max)	18 kPa
Capacitatea rezervorului	15 l
Filtrul de intrare	HEPA
Filtru evacuare	Capac de spumă
Tip sac de praf	Textile sau hârtie
Setul include	Geantă din material textil, țevă din plastic din două piese, furtun flexibil, duză crevice, duză de podea pentru aspirarea umedă și uscată, duză în două etape, instrucțiuni de operare

## FUNȚIONARE

**Notă:** Înainte de asambla sau dezasambla accesoriile, asigurați-vă că deconectați aparatul de la sursa de alimentare.

Înainte de prima utilizare, întoarceți aspiratorul cu capul în jos și asamblați roțile furnizate, introducându-le în orificiile destinate acestuia.

### Aspirare uscată

- Utilizarea unui sac textil este recomandată pentru aspirarea uscată.
- Îndepărtați partea superioară a aspiratorului deblocând dispozitivele de blocare de pe părțile laterale ale aparatului.
- Sacul pentru praf trebuie atașat pe orificiul de intrare a aerului în interiorul recipientului pentru praf.
- Puneți partea superioară cu motor pe partea inferioară și blocați dispozitivele de blocare.
- Puneți capătul furtunului în orificiul de intrare al aerului. Conectarea corectă va avea loc atunci când se cuplează dispozitivul de blocare al furtunului în orificiul corespunzător din partea de sus a orificiului de intrare a aerului.
- Conectați ambele părți ale tubului.
- Conectați capătul furtunului cu tubul.
- Montați duza selectată pe celălalt capăt al tubului.
- Conectați cablul de alimentare la priză.
- Porniți dispozitivul apăsând butonul de alimentare.
- Nivelul sacului de praf plin depinde de tipul de praf aspirat.
- Dacă sacul este supraîncărcat, acesta se poate sparge, deci se recomandă verificarea nivelului de umplere a acestuia.

### Aspirare umedă

- În cazul aspirării umede, se efectuează aceleași operațiuni ca și pentru aspirarea uscată, în același mod.
- Nu utilizați sacul pentru praf pentru aspirarea umedă. Lichidul colectat trebuie să meargă direct în recipient.
- Carcasa filtrului HEPA are un element mobil – un plutitor, a cărui sarcină este de a proteja motorul de inundații. Dacă nivelul lichidului aspirat depășește o anumită valoare maximă, plutitorul va fi aspirat în orificiul de intrare al ventilatorului, închizând fluxul de aer din recipient și protejând motorul de pătrunderea apei. Puterea de aspirare a furtunului va scădea automat – opriți imediat aspiratorul și goliți recipientul.

**Notă:** Dacă orice componentă a aspiratorului (furtun, tub, duză) este blocată, opriți imediat aspiratorul și îndepărtați obiectul care cauzează blocarea.

### Suflare

- Puneți capătul furtunului la ieșirea de aer. Conectarea corectă va avea loc atunci când se cuplează dispozitivul de blocare al furtunului în orificiul corespunzător din partea superioară a ieșirii de aer.
- Montați duza selectată pe celălalt capăt al tubului (pentru a obține cel mai puternic flux de aer posibil; este recomandat să utilizați o duză pentru spații înguste).

## Curățare și întreținere

- Înainte de curățare, asigurați-vă că dispozitivul este oprit și deconectat de la priză.
  - Recipientul pentru praf poate fi spălat sub jetul de apă, dar trebuie uscat complet înainte de refolosire. Curățați partea superioară a aspiratorului cu un material textil ușor umezit.
  - Dacă aparatul face un zgomot mai puternic decât de obicei sau dacă puterea de aspirare a scăzut semnificativ, verificați dacă furtunul sau tubul sunt blocate. Dacă sunt blocate, îndepărtați obiectul care blochează fluxul de aer cu un obiect subțire, lung.
- Notă: Utilizarea aspiratorului cu accesoriile blocate, poate duce la defectarea motorului.

## Înlocuirea și întreținerea filtrului HEPA

1. Scoateți partea superioară a aspiratorului prin deblocarea dispozitivelor de blocare de pe părțile laterale ale aparatului.
2. Pentru a scoate filtrul:
  - deșurubați și îndepărtați partea rotundă de sub filtru
  - glisați filtrul către elementul anterior deșurubat.
3. Filtrul trebuie spălat sub jetul de apă.  
**Notă:** Nu utilizați detergenți sau accesorii de spălare pentru a spăla filtrul. După spălare, lăsați filtrul să se usuce (nu îl strângeți).
4. Filtrul poate fi montat în aspirator doar după ce s-a uscat complet.
5. Dacă filtrul este deteriorat, de exemplu în timpul spălării, înlocuiți-l cu unul nou.

## Schimbarea sacului pentru praf

- Scoateți partea superioară a aspiratorului prin deblocarea dispozitivelor de blocare de pe părțile laterale ale aparatului.
- Scoateți sacul pentru praf din orificiul de intrare a aerului.
- Sacul plin de praf trebuie aruncat într-un coș de gunoi corespunzător – nu poate fi reutilizat.

## Depozitare

- Depozitați aparatul în poziție verticală.
- Depozitați produsul într-un loc uscat.
- Recipientul pentru praf trebuie să fie uscat înainte de a depozita produsul.
- Există o prindere pe carcasa aspiratorului, care este utilizată pentru a atașa tubul la aspirator.

## AFLĂ MAI MULTE

Pentru mai multe informații despre acest dispozitiv vizitați: [www.rebelelectro.com](http://www.rebelelectro.com).

Citiți manualul de utilizare cu atenție înainte de a utiliza dispozitivul.

Vizitați site-ul web [www.rebelelectro.com](http://www.rebelelectro.com) pentru mai multe produse și accesorii.



**Romania**  
Reciclarea corectă a acestui produs  
(reziduuri provenind din aparatura electrică și electronică)



Marcajale de pe acest produs sau menționate în instrucțiunile sale de folosire indică faptul că produsul nu trebuie aruncat împreună cu alte reziduuri din gospodărie atunci când nu mai este în stare de funcționare. Pentru a preveni posibile efecte daunatoare asupra mediului înconjurător sau a sănătății oamenilor datorate evacuării necontrolate a reziduurilor, vă rugăm să separați acest produs de alte tipuri de reziduuri și să-l reciclați în mod responsabil pentru a promova refolosirea resurselor materiale. Utilizatorii casnici sunt rugați să ia legătura fie cu distribuitorul de la care au achiziționat acest produs, fie cu autoritățile locale, pentru a primi informații cu privire la locul și modul în care pot depozita acest produs în vederea reciclării sale ecologice. Utilizatorii instituționali sunt rugați să ia legătura cu furnizorul și să verifice condițiile stipulate în contractul de vânzare. Acest produs nu trebuie amestecat cu alte reziduuri de natură comercială.

Distribuit de Lechpol Electronic SRL, Republicii nr. 5, Resita, CS, ROMANIA.

## УСЛОВИЯ БЕЗОПАСНОЙ ЭКСПЛУАТАЦИИ

Во избежание повреждений или травм, соблюдайте основные правила безопасности, применяемые при эксплуатации электрооборудования, а также те, перечисленные ниже:

1. Перед использованием внимательно ознакомьтесь с данным руководством, даже в случае если Вы уже использовали похожее оборудование. Сохраните руководство для дальнейшего использования.
2. Перед подключением пылесоса следует проверить соответствие напряжения и частоты тока электрической сети и устройства.
3. Запрещается начинать работу устройства без установленного пылесборного мешка или фильтров, поскольку это может привести к повреждению устройства.
4. Не помещайте никаких предметов в вентиляционные отверстия устройства.
5. Нельзя блокировать поток воздуха, например, путем закрытия вентиляционных отверстий.
6. Перед каждым применением проверьте, не забит ли шланг, насадка, труба или вентиляционные отверстия. Если они забиты, перед тем, как приступить к работе, удалите застрявший предмет или загрязнение.
7. Если во время уборки шланг, насадка или труба засорится, немедленно выключите устройство и удалите застрявший предмет и повторно включите устройство.
8. Чистку устройства следует осуществлять в соответствии с инструкциями, приведенными в разделе «Чистка».
9. Всегда выключайте устройство и отключайте его от источника питания:
  - когда устройство работает неправильно,
  - если звуки работы устройства не являются стандартными или свидетельствуют об аномалии,
  - перед разборкой,
  - перед чисткой,
  - если оно не используется.
10. Отключая устройство от источника питания следует потянуть за вилку – никогда не тяните за сам кабель.
11. Несъемный шнур питания может быть заменен у производителя, специалистом по обслуживанию или квалифицированным персоналом.
12. Перед отключением пылесоса от розетки электрической сети сначала выключите устройство, нажимая на кнопку Включения, расположенную на устройстве.
13. Храните устройство в недоступном для детей месте. Запрещается использование пылесоса детьми.
14. Устройство и кабель следует хранить вдали от источников питания, воды, влаги, острых краев и других факторов, которые могли бы повредить устройство или кабель.
15. Нельзя переносить устройство держа его за кабель или шланг.
16. Не тяните кабель по острым краям и не зажимайте его дверью.
17. Следите за тем, чтобы во время сматывания кабеля вилка не задела людей, животных и предметы.
18. Нельзя становиться и давить на шланг.
19. Нельзя опускать устройство в воду или управлять им мокрыми руками.
20. Будьте особо внимательны во время уборки лестниц и убедитесь в том, что устройство находится ниже, чем пользователь.
21. Во время использования всегда держите голову, иные участки тела, волосы и одежду вдали от устройства.
22. Не направляйте устройство в рабочем состоянии в сторону людей и животных.

23. Не применяйте устройство к людям или животным.

24. Не применяйте устройство для уборки:

- крупных предметов с острыми краями, так как они могут заблокировать устройство и, следовательно, привести к его повреждению;
- вредных и агрессивных жидкостей или легковоспламеняющихся и взрывчатых веществ, поскольку это может привести к пожару;
- горячих или тлеющих веществ.

24. Не используйте устройство для каких-либо иных целей, кроме тех, которые содержатся в данном руководстве.

25. Во время работы не оставляйте устройство без присмотра.

26. Производитель не несет ответственности за повреждения, вызванные неправильным использованием устройства.

27. Запрещается использовать устройство с поврежденным сетевым кабелем или если устройство работает неправильно.

28. Запрещается самостоятельно ремонтировать устройство. Только уполномоченные и квалифицированные лица могут ремонтировать устройство. Запрещается разбирать устройство.

29. Не используйте неоригинальные аксессуары.

30. Нельзя пользоваться устройством вблизи взрывчатых веществ (легковоспламеняющихся, газов, пыли и т.п.). Во время эксплуатации устройства образуются искры, которые могут стать причиной возгорания.

31. Не подвергайте устройство воздействию дождя и влаги. Проникновение воды в двигатель увеличивает риск поражения электрическим током.

32. Во время уборки используйте средства индивидуальной защиты. Всегда надевайте защитные очки.

33. После использования устройства следует сматывать сетевой кабель и разместить его на крючке, который находится на выхлопном отверстии.

## Технические характеристики

Мощность	1400 Вт
Питание	230 В; 50 Гц
Дальность действия	8 м
Длина кабеля питания	5,4 м
Длина шланга	1,5 м
Диаметр шланга	41 мм
Вес пылесоса	5 кг
Уровень шума	<90 дБ
Расход воздуха	30 л/с
Разряжение (макс.)	18 кПа
Объем контейнера пылесоса	15 л
Впускной фильтр	HEPA
Выпускной фильтр	Защитная пенка
Тип пылесборного мешка	Бумажный или текстильный
Комплектация	Текстильный мешок, Двухсекционная пластиковая труба, Гибкий шланг, Щелевая насадка со щеткой, Щелевая насадка, Насадка для пола для сухой и влажной уборки, Насадка пол-ковер, Руководство по эксплуатации



## СБОРКА И ЭКСПЛУАТАЦИЯ УСТРОЙСТВА

**Внимание:** Перед сборкой-разборкой аксессуаров убедитесь в том, что вилка сетевого кабеля отсоединена от розетки.

Перед первым использованием переверните пылесос верх дном и установите прилагаемые колесики, вставляя их в соответствующие отверстия.

### Сухая уборка

- Для сухой уборки рекомендуется использование текстильного мешка.
- Снимите верхнюю часть корпуса пылесоса, открывая защелки, расположенные по бокам устройства.
- Вставьте мешок на входное отверстие внутри нижней части пылесоса.
- Установите верхнюю часть на нижнюю часть и закройте с помощью защелок.
- Вставьте раструб шланга в гнездо входного отверстия. При правильной установке защелка на шланге прикрепится в соответствующем отверстии в верхней части выпускного отверстия.
- Соедините обе части пластиковой трубы.
- Соедините второй конец шланга с трубой.
- Во второй конец трубы следует вставить нужную насадку.
- Вставьте вилку сетевого кабеля в розетку.
- Нажмите кнопку включения, чтобы включить устройство.
- Уровень заполнения мешка зависит от всасываемой пыли.
- Переполнение мешка может привести к его разрыву, поэтому рекомендуется отслеживать уровень его заполнения

### Влажная уборка

- При влажной уборке следует выполнить действия, аналогичны тем, выполняемым при сухой уборке.
- Для влажной уборки не вставляйте мешок на входное отверстие. Собранная жидкость попадет прямо в контейнер.
- В корпусе HEPA фильтра находится подвижный элемент – поплавков, задачей которого является защита двигателя от попадания воды. Если уровень собранной жидкости превысит некий максимальный показатель, поплавок будет высосан во выпускное отверстие вентилятора, закрывая таким образом отток воздуха из контейнера и предохраняя двигатель от попадания воды. Произойдет полное падение мощности всасывания во всасывающем шланге – следует немедленно выключить пылесос и очистить контейнер.

**Важно:** Если любой элемент (шланг, труба, насадка) заблокируется, следует немедленно выключить устройство и удалить застрявший предмет. Только после удаления застрявшего предмета можно продолжить уборку.

### Выдувание воздуха

- Вставьте раструб шланга в гнездо выпускного отверстия. При правильной установке защелка на шланге прикрепится в соответствующем отверстии в верхней части выпускного отверстия.
- Во второй конец трубы следует вставить нужную насадку (для получения самого мощного потока воздуха рекомендуется использовать щелевую насадку).

## Чистка и техническое обслуживание

- Перед чисткой устройства убедитесь в том, что оно отключено от источника питания.
- Пылесборник можно мыть под проточной водой, однако перед повторным использованием следует тщательно его высушить. Очищайте верхнюю часть пылесоса с помощью влажной тряпки.
- Если устройство работает громче, чем обычно или мощность всасывания значительно уменьшилась, проверьте проходимость всасывающего шланга и трубы. В случае их засорения удалите предмет, блокирующий поток воздуха, тонким длинным предметом.

**Внимание:** Работа с засоренными всасывающими аксессуарами может привести к аварии двигателя.

## Замена и техническое обслуживание HEPA фильтра

1. Снимите верхнюю крышку пылесоса, открывая защелки, расположенные по бокам устройства.
2. Чтобы демонтировать фильтр:
  - открутите и снимите круглый элемент, находящийся под фильтром
  - выдвиньте фильтр в сторону открученного ранее элемента
3. Мойте фильтр под проточной водой.

**Внимание:** Для мойки и чистки элементов пылесоса не используйте никаких моющих средств и аксессуаров для мойки. После очистки оставьте фильтр для высыхания (не выжимать).
4. Фильтр можно вставить в пылесос только после полного высыхания.
5. В случае повреждения фильтра, например, во время его чистки, следует заменить его новым.

## Смена мешка

- Снимите верхнюю часть устройства, предварительно открывая защелки, расположенные по бокам устройства.
- Снимите пылесборный мешок, установленный на выпускном отверстии.
- Полный пылесборный мешок следует выбросить в соответствующий контейнер для мусора – он не пригоден для повторного использования.

## Хранение

- Пылесос следует хранить в вертикальном положении.
- Пылесос следует хранить в сухом помещении.
- Перед поставкой пылесоса на хранение, высушите пылесборник.
- На корпусе пылесоса находится крепление для собранной всасывающей трубы.



## BEZPEČNOSTNÉ PREDPISY

Aby ste predišli poškodeniu alebo zraneniu, musia sa pri manipulácii s elektrickými zariadeniami dodržiavať základné bezpečnostné opatrenia, vrátane tých, ktoré sú uvedené nižšie:

1. Pred použitím si pozorne prečítajte tent návod na použitie a to aj v prípade predchádzajúceho použitia podobných zariadení. Uchovajte si tento návod pre neskoršie použitie.
2. Pred pripojením zariadenia skontrolujte, či sa napätie uvedené na štítku spotrebiča zhoduje s napätím vašej elektrickej siete.
3. Je zakázané začať s vysávaním, ak vrecko na prach alebo filtre nie sú vložené vo vysávači, pretože by mohlo dôjsť k poškodeniu spotrebiča.
4. Nevkladajte do ventilačných otvorov spotrebiča žiadne predmety.
5. Neblokujte prúdenie vzduchu, napríklad zakrytím vetracích otvorov.
6. Pred každým použitím skontrolujte, či hadica, hubice, rúrky alebo ventilačné otvory nie sú upchaté. Ak áno, skôr než začnete vysávať, odstráňte uviaznutý predmet alebo nečistoty.
7. Ak sa počas vysávania upchá hadica, hubica alebo rúrka, okamžite vysávač vypnite a zablokovaný predmet uvoľnite. Následne opäť vysávač zapnite.
8. Spotrebič je potrebné čistiť v súlade s pokynmi uvedenými v kapitole "Čistenie".
9. Vždy vypnite spotrebič a odpojte ho od napájania:
  - ak zariadenie nepracuje správne,
  - v prípade, že zariadenie vydáva neprírodný zvuk,
  - pred demontážou,
  - pred čistením,
  - ak sa nepoužíva.
10. Pri odpájaní spotrebiča od napájania uchopte a potiahnite za zástrčku, nikdy nie za kábel/šnúru.
11. Neodnímateľný napájací kábel môže byť vymenený u výrobcu, servisným technikom alebo kvalifikovanou osobou
12. Pred odpojením vysávača z elektrickej zásuvky ho najprv vypnite stlačením hlavného vypínača, nachádzajúceho sa na spotrebiči.
13. Zariadenie by malo byť umiestnené mimo dosahu detí. Je zakázané používať spotrebič deťom.
14. Zariadenie a napájací kábel udržiajte ďaleko od zdrojov tepla, vody, vlhkosti, ostrých hrán a ďalších faktorov, ktoré by mohli spôsobiť poškodenie výrobku, alebo kábla.
15. Neprenášajte vysávač uchopením za kábel, alebo hadicu.
16. Neťahajte kábel cez ostré hrany a vyhýbajte sa privretiu kábla do dverí.
17. Dávajte pozor, aby pri navíjaní kábla zástrčka nenarážala do ľudí, zvierat a predmetov.
18. Nestúpajte na hadicu, ani ju neprehýbajte.
19. Neponárajte spotrebič do vody, ani ho neobsluhujte mokrymi rukami.
20. Pri vysávaní schodov buďte zvlášť opatrní a pamätajte, že sa vysávač nachádza pod vami.
21. Počas vysávania držte hlavu, iné časti tela, vlasy a oblečenie vzdialené od nasávania.
22. Ak je zariadenie zapnuté, nesmerujte ním na ľudí a zvieratá.
23. Nepoužívajte vysávač na čistenie zvierat, alebo ľudí.
24. Nepoužívajte vysávač na vysávanie:
  - veľkých predmetov s ostrými hranami, ktoré by sa mohli vo vysávači zablokovať a následne spôsobiť poškodenie;
  - škodlivých a agresívnych kvapalín, alebo horľavých a výbušných látok, ktoré môžu spôsobiť požiar;
  - horúcich a rozžeravených predmetov.



Россия

Надлежащий способ утилизации продукта

(изношенное электрическое и электронное оборудование)



Маркировка, находящаяся на продукте или в касающихся его текстах, указывает на то, что по

истечении срока эксплуатации устройство не следует выбрасывать вместе с другими отходами домашнего хозяйства. Чтобы избежать вредного влияния на окружающую среду и здоровье людей вследствие неконтролируемого удаления отходов, просим отделить продукт от отходов иного типа и отправить его на повторную переработку с целью содействия и поддержки повторного использования материальных ресурсов в качестве постоянной практики. В целях получения информации о месте и способе безопасной для окружающей среды повторной переработки этого продукта индивидуальные пользователи должны обратиться в пункт розничной торговли, где они приобрели этот продукт, или в органы местной администрации. Корпоративные пользователи должны обратиться к своему поставщику и проверить условия договора купли-продажи. Продукт не следует утилизировать вместе с другими коммерческими отходами.

Изготовлено в КН Р для «LECHPOL ELECTRONICS Sp. z o.o. Sp.k.», ul. Garwolińska 1, 08-400 Miętne.

24. Nepoužívajte spotrebič na iný účel než je uvedené v tomto návode.
25. Nenechávajte spotrebič počas prevádzky bez dozoru.
26. Výrobca nezodpovedá za škody spôsobené nesprávnym používaním výrobku.
27. Je zakázané používať zariadenie, ak je napájací kábel poškodený, alebo zariadenie nepracuje správne.
28. Je zakázané vlastnoručne prevádzať opravy zariadenia. Iba oprávnené osoby a kvalifikovaný personál môže zariadenie opraviť. Vysávač nerozoberajte.
29. Nepoužívajte neoriginálne príslušenstvo.
30. Nepoužívajte spotrebič v blízkosti výbušných látok (horľavých, plynov, prachu atď.). Počas prevádzky vytvára spotrebič iskry, ktoré môžu spôsobiť vznietenie.
31. Nevystavujte spotrebič dažďu ani vlhkosti. Vniknutie vody do motora vysávača zvyšuje riziko úrazu elektrickým prúdom.
32. Počas práce s vysávačom používajte osobné ochranné prostriedky. Vždy používajte ochranné okuliare.
33. Po ukončení práce s vysávačom navíňte prírodnú šnúru a zaveste ju na hák, ktorý sa nachádza na výstupnom otvore prúdenia vzduchu.

## Technické údaje

Menovitý výkon	1400 W
Zdroj	230 V; 50 Hz
Prevádzkový rozsah	8 m
Dĺžka napájacieho kábla	5,4 m
Dĺžka hadice	1,5 m
Priemer hadice	41 mm
Hmotnosť	5 kg
Úroveň hlasitosti	<90 dB
Prúd vzduchu	30 l/s
Vákuum (max)	18 kPa
Objem nádrže	15 l
Vstupný filter	HEPA
Výfukový filter	Penový poťah
Typ vrečka na prach	Textil alebo papier
Sada obsahuje	Textilný vak, dvojdielna plastová rúra, ohybná hadica, štrbinová hubica, podlahová hubica na mokré a suché vysávanie, dvojstupňová podlahová hubica, návod na obsluhu

## MONTÁŽ A OBSLUHA SPOTREBIČA

**Poznámka:** Pred montážou a demontážou príslušenstva sa uistite, že je zástrčka odpojená od elektrickej zásuvky.

Pred prvým použitím otočte vysávač hore nohami a namontujte pribalené kolieska vložení ich do určených otvorov.

### Vysávanie suchých materiálov

- Pri vysávaní na sucho sa odporúča použiť textilné vrečko.
- Odistením uzáverov nachádzajúcich sa po boku vysávača vyberte motorovú časť.
- Vrečko upevnite k vnútornému vstupnému otvoru v spodnej časti vysávača.
- Nasadte späť hornú časť vysávača na spodnú a zaistite uzávery.
- Vložte koniec hadice do vstupného otvoru. Správne nasadenie nastane, ak západka hadice zapadne do príslušného otvoru v hornej časti vstupného otvoru.
- Spojte obe časti plastových trubíc.
- Pripojte druhý koniec hadice s trubicou.
- Na druhý koniec trubice nasadte požadovanú hubicu.
- Zasuňte zástrčku napájacej šnúry do elektrickej zásuvky.
- Pre zapnutie stlačte hlavný vypínač.
- Úroveň naplnenia prachového vrečka závisí od typu vysávaného prachu.
- V prípade preplnenia vrečka môže dôjsť k jeho roztrhnutiu, preto sa odporúča kontrolovať stav naplnenia.

### Vysávanie mokrých materiálov

- Pri vysávaní na mokro sa vykonáva ten istý postup ako pri vysávaní na sucho.
- Pri vysávaní na mokro neumiestňujte vrečko do vstupného otvoru. Vysávaná kvapalina by mala ísť priamo do nádoby.
- V komore HEPA filtru sa nachádza pohyblivý prvok – plavák, ktorého úlohou je chrániť motor pred nasatím vody. Ak hladina nasávanej kvapaliny prekročí určitú maximálnu úroveň, plavák bude nasatý do vstupného otvoru ventilátora, čím sa uzavrie odsávanie vzduchu z nádoby a tým sa ochráni motor pred vniknutím vody. Nastane celková strata sacieho výkonu v sacej hadici – okamžite vypnite vysávač a vyprázdňte nádobu.  
**Dôležité:** Ak sa počas vysávania nejaká časť upchá (hadica, hubica, rúrka), okamžite vysávač vypnite a zablokovaný predmet uvoľnite. Až potom sa môžete vrátiť k vysávaniu.

### Vyfukovanie vzduchu

- Vložte koniec hadice do vstupného otvoru. Správne nasadenie nastane, ak západka hadice zapadne do príslušného otvoru v hornej časti výstupného otvoru.
- Na druhý koniec trubice nasadte požadovanú hubicu (na dosiahnutie najsilnejšieho možného prúdu vzduchu odporúčame použiť štrbinovú hubicu).

## Čistenie a údržba

- Pred čistením spotrebiča sa uistite, že je odpojené od zdroja napájania.
  - Nádobu na prach umyte pod tečúcou vodou, ale pred ďalším použitím ju dôkladne osušte. Hornú časť vysávača čistite pomocou jemne navlhčenej handričky.
  - Ak vysávač pracuje hlasnejšie ako obvykle alebo sací výkon výrazne poklesol, skontrolujte priechodnosť sacej hadice a rúrok. V prípade upchatia odstráňte predmet blokujúci prúdenie vzduchu tenkým dlhým predmetom.
- Poznámka: Vysávanie s upchatým sacím príslušenstvom môže spôsobiť poškodenie motora.

## Výmena a údržba HEPA filtra

1. Odistite uzávery nachádzajúce sa po boku vysávača a odstráňte hornú motorovú časť.
2. Postup demontáže filtra:
  - odskrutkujte a vyberte kruhovú časť pod filtrom
  - vysuňte filter v smere predtým odskrutkovaného prvku
3. Filter umývajte pod tečúcou vodou.  
Poznámka: Na umývanie nepoužívajte žiadne saponáty ani príslušenstvo. Po umytí nechajte filter vyschnúť (nežmýkajte).
4. Filter je možné namontovať do vysávača až po jeho úplnom vyschnutí.
5. V prípade poškodenia filtra, napr. počas čistenia, ho vymeňte za nový.

## Výmena vrečka

- Odistite uzávery nachádzajúce sa po boku vysávača a odstráňte hornú motorovú časť.
- Vyberte vrečko na prach zo vstupného otvoru.
- Plné vrečko na prach zlikvidujte vo vhodnom odpadkovom koši – nie je možné ho znova použiť!

## Uskladnenie

- Vysávač skladujte vo zvislej polohe.
- Vysávač skladujte v suchej miestnosti.
- Pred uskladnením vysávača najprv nádobu na prach vysušte.
- Na povrchu vysávača je západka, ktorá slúži na pripevnenie celej sacej hadice.

 **Slovensko**  
**Správna likvidácia tohto produktu**  
**(O odpade z elektronických zariadení a ich príslušenstva)**



(Platí v Európskej únii a v ostatných európskych krajinách so systémom triedeného odpadu) Toto označenie na výrobku alebo v dokumentácii znamená, že by nemal byť likvidovaný s inými domácimi zariadeniami po skončení svojho funkčného obdobia. Aby sa zabránilo možnému znečisteniu životného prostredia alebo poškodeniu ľudského zdravia nekontrolovanou likvidáciou odpadu, oddelte ich prosíme od ďalších typov odpadov a recyklujte ich zodpovedne a podporte opätovné využitie materiálnych zdrojov. Domáci spotrebitelia by sa mali informovať u predajcu kde tento výrobok zakúpili ako ho správne recyklovať alebo kde by ho mohli odovzdať k recyklácii. Priemyselní používatelia by mali kontaktovať svojho dodávateľa a preveriť podmienky kúpnej zmluvy. Tento výrobok by sa nemal miešať s inými komerčnými produktmi, určenými na likvidáciu.

Vyrobené v Číne pre LECHPOL ELECTRONICS Sp. z o.o. Sp.k., ul. Garwolińska 1, 08-400 Miętne.

***Rebel***  
TOOLS

[www.rebelectro.com](http://www.rebelectro.com)