

Rebel

TOOLS

CORDLESS GRASS TRIMMER



USER MANUAL

PL DE EN RO

CS ES GR HU

LT RU SK

Multilanguage
manual available at:
www.rebelectro.com

model: RB-5002

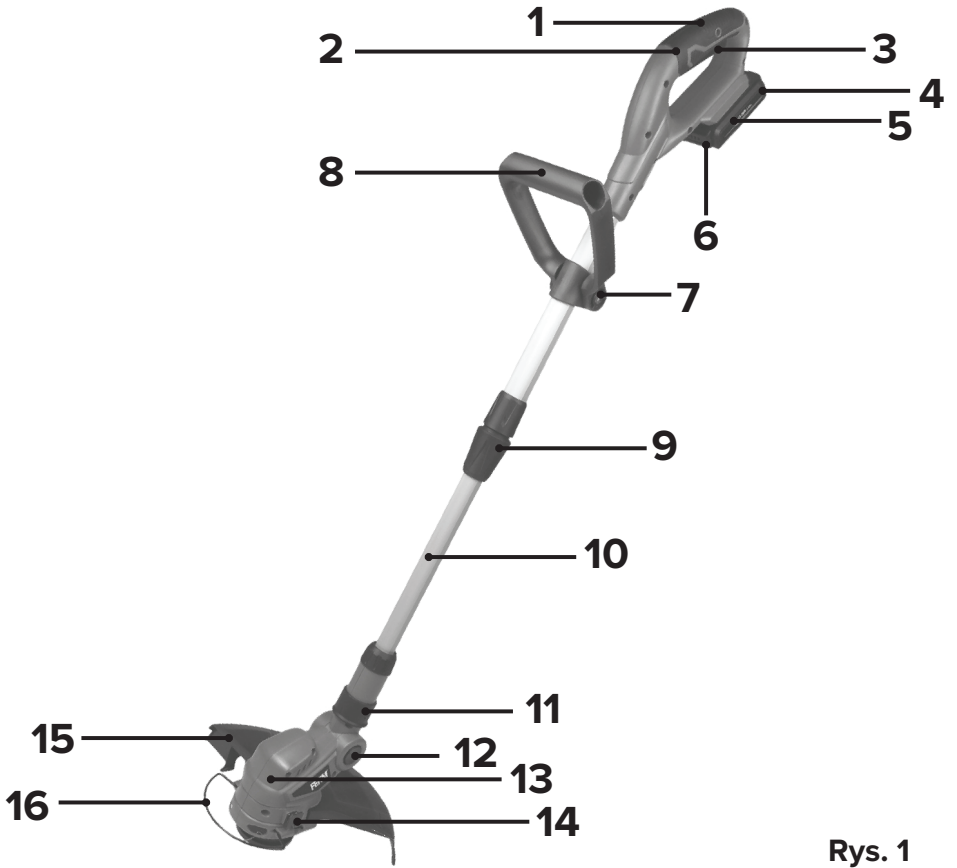

Rys. 1

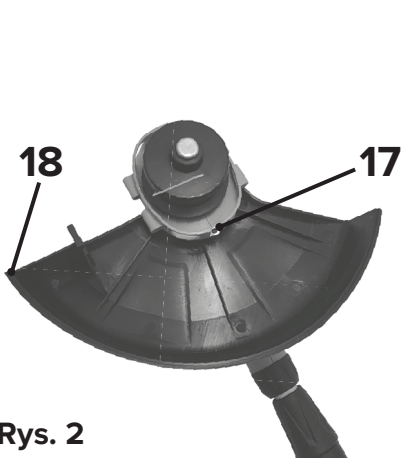

Rys. 2

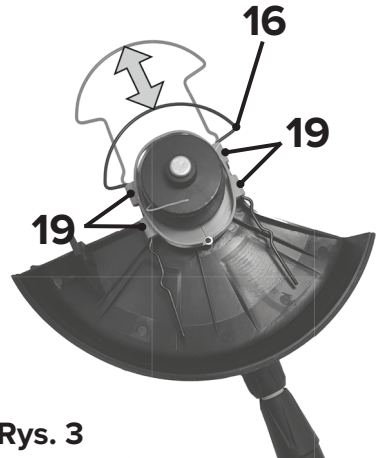

Rys. 3

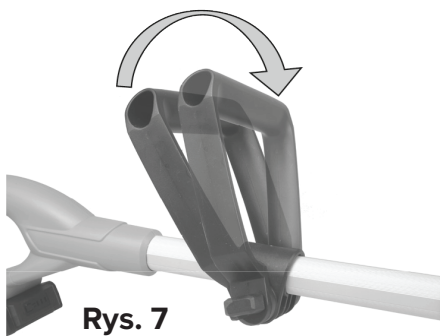
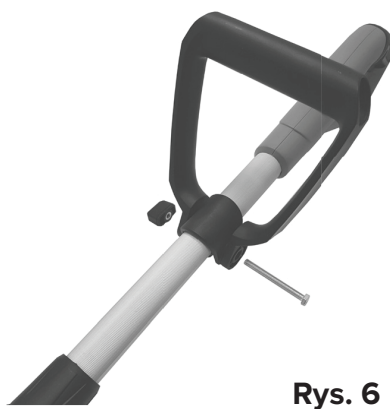
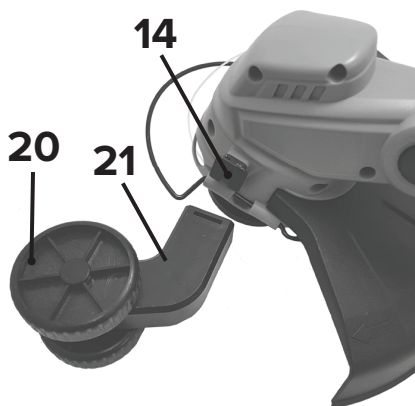
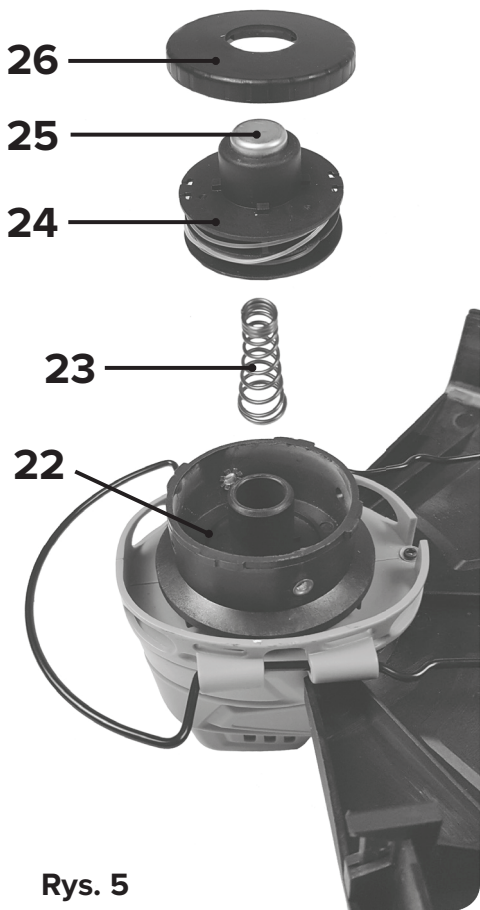

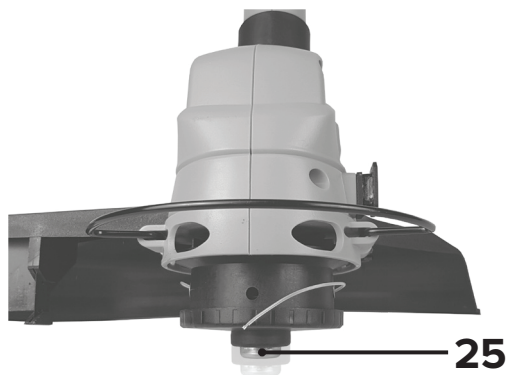

Rys. 8



Rys. 9

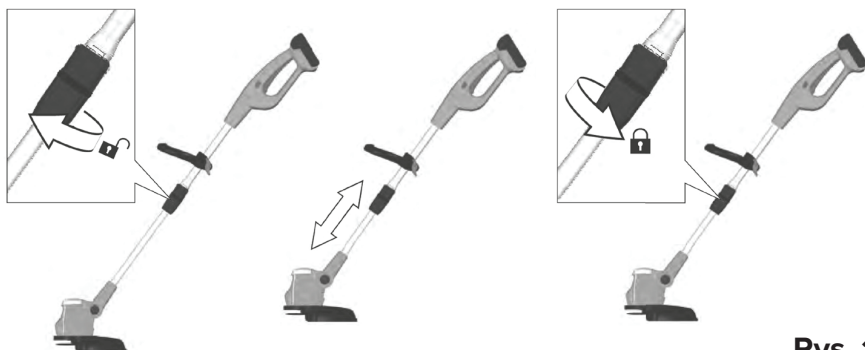

Rys. 10

| | DE | EN | PL | RO |
|-----------|--|---|--|--|
| 1 | Griff | Grip | Rękojeść | Mâner |
| 2 | Verriegelungsschalter | Lock-on button | Blokada włącznika | Comutator de blocare |
| 3 | EIN/AUS Schalter [ON/OFF] | ON/OFF switch | Włącznik | Comutator pornire/oprire |
| 4 | Taste Akku entriegeln | Battery release button | Przycisk zwalniania akumulatora | Buton eliberare baterie |
| 5 | Akku | Battery | Akumulator | Baterie |
| 6 | Akkuladeanzeige | Battery level indicators | Wskaźniki naładowania akumulatora | Indicator nivel baterie |
| 7 | Knopf (Neigungswinkel-Einstellung des Frontgriffs) | Knob (front handle tilt angle adjustment) | Pokrętko (regulacji nachylenia uchwytu przedniego) | Buton (reglarea unghiului de înclinare a mânerului frontal) |
| 8 | Frontgriff | Front handle | Uchwyt przedni | Mâner frontal |
| 9 | Mutter (Einstellung der Teleskoparmlänge) | Nut (telescopic arm length adjustment) | Nakrętka (regulacji długości ramienia teleskopowego) | Piuliță (reglarea lungimii brațului telescopic) |
| 10 | Teleskoparm | Telescopic arm | Ramię teleskopowe | Braț telescopic |
| 11 | Trimmkopf-Dreh Sperre | Trimmer head rotation lock | Blokada obrotu głowicy podkaszarki | Blocarea rotirii capului trimmer-ului |
| 12 | Taste (Neigungswinkel-Einstellung des Schneidkopfes) | Button (head tilt angle adjustment) | Przycisk (regulacji kąta nachylenia głowicy) | Buton (reglarea unghiului de înclinare a capului trimmer-ului) |
| 13 | Trimmkopf | Trimmer head | Głowica podkaszarki | Cap trimmer |
| 14 | Seiteradhalterung | Side wheel holder | Uchwyt kółka bocznego | Suport roată laterală |
| 15 | Schutzschild | Protection guard | Ośłona ochronna | Dispozitiv de protecție |
| 16 | Drahtschutz | Wire guard | Pałak zabezpieczający | Protecție fir de tăiere |
| 17 | Montageloch für Schutzschild | Protection guard mounting hole | Otwór montażowy osłony ochronnej | Orificiu pentru montarea dispozitivului de protecție |
| 18 | Klinge | Blade | Nożyk | Lamă |
| 19 | Montageloch für Drahtschutz | Wire guard mounting holes | Otwory montażowe pałaka zabezpieczającego | Orificii pentru montarea protecției pentru firul de tăiere |
| 20 | Seitenrad | Side wheel | Kółko boczne | Roată laterală |
| 21 | Befestigung fürs Seitenrad | Side wheel fixing | Mocowanie kółka bocznego | Dispozitiv de fixare roată laterală |
| 22 | Schneidkopf | Cutting head | Głowica tnąca | Cap de tăiere |
| 23 | Feder | Spring | Sprężyna | Arc |
| 24 | Spule mit Schneidfaden | Spool with cutting line | Szpula z żyłką tnącą | Bobină cu fir de tăiere |
| 25 | Vorschubmechanismus der Schneidfaden | Cutting line feed mechanism | Mechanizm wysuwania żyłki | Mecanism de alimentare al firului de tăiere |
| 26 | Schneidkopfabdeckung | Cutting head cap | Pokrywa głowicy tnącej | Capac cap de tăiere |

| | CS | ES | GR | HU |
|-----------|--|--|--|---|
| 1 | Rukojeť | Mango | Λαβή | Markolat |
| 2 | Blokáda vypínače | Bloqueo del interruptor | Διακόπτης κλειδώματος | Kapcsológomb reteszelő |
| 3 | Přepínač | Interruptor | Διακόπτης ON / OFF | Kapcsológomb |
| 4 | Tlačítko pro uvolnění akumulátoru | Botón de liberación de la batería | Κουμπί απελευθέρωσης μπαταρίας | Akkumulátor kioldó gomb |
| 5 | Akumulátor | Batería | Μπαταρία | Akkumulátor |
| 6 | Indikátory nabití akumulátoru | Indicadores de carga de la batería | Ένδειξη στάθμης μπαταρίας | Akkumulátor töltésszint jelzők |
| 7 | Knoflík (nastavení sklonu přední rukojeti) | Perilla (regulación de la inclinación del mango delantero) | Κουμπί ρύθμισης (ρύθμιση της γωνίας κλίσης μπροστινής λαβής) | Tekerőgomb (előíró markolat dőlésszögének a szabályozása) |
| 8 | Přední rukojeť | Mango delantero | Μπροστινή λαβή | Előíró markolat |
| 9 | Matice (nastavení délky teleskopického ramene) | Tuerca (regulación de la longitud del brazo telescópico) | Παξιμάδι (ρύθμιση τηλεσκοπικού μήκους βραχίονα) | Anyá (teleszkópos szár hosszának a szabályozása) |
| 10 | Teleskopické rameno | Brazo telescópico | Τηλεσκοπικός βραχίονας | Teleszkópos szár |
| 11 | Blokáda otočení hlavy sekačky | Bloqueo del giro del cabezal del cortabordes | Κλειδωμα περιστροφής κεφαλής κοπής | Szegélynyíró damilfej reteszelő |
| 12 | Tlačítko (nastavení úhlu sklonu hlavy) | Botón (regulación del ángulo de inclinación del cabezal) | Κουμπί (ρύθμιση γωνίας κλίσης κεφαλής) | Gomb (damilfej dőlésszögének a szabályozása) |
| 13 | Hlava sekačky | Cabezal del cortabordes | Κεφαλή κοπής | Szegélynyíró damilfej |
| 14 | Rukojeť bočního kolečka | Soporte de la rueda lateral | Υποδοχή πλευρικών τροχών | Pótkerék fogantyú |
| 15 | Ochranný kryt | Protector | Προστατευτικό κάλυμμα | Védőburkolat |
| 16 | Vodící lišta | Arco de protección | Προστατευτικό καλωδίου | Biztonsági heveder |
| 17 | Montážní otvor pro ochranný kryt | Orificio de montaje del protector | Προστατευτικό για οπή τοποθέτησης | Védőburkolat szerelőnyílás |
| 18 | Nůž | Cuchilla | Λεπίδα | Kés |
| 19 | Montážní otvory vodící lišty | Orificios de montaje del arco de protección | Τρύπες στερέωσης προστατευτικού καλωδίου | Biztonsági heveder szerelőnyílás |
| 20 | Boční kolo | Rueda lateral | Πλευρικός τροχός | Pótkerék |
| 21 | Upevnění bočního kola | Fijación de la rueda lateral | Ρύθμιση πλευρικού τροχού | Pótkerék rögzítése |
| 22 | Sekací hlava | Cabezal de corte | Κεφαλή κοπής | Damilfej |
| 23 | Pružina | Muelle | Ελατήριο | Rugó |
| 24 | Cívka se sekací strunou | Carrete de hilo de corte | Καρόλι με γραμμής κοπής | Damilorsó |
| 25 | Mechanismus vytahování struny | Mecanismo de alimentación del hilo | Μηχανισμός τροφοδοσίας γραμμής κοπής | Damil adagoló mechanizmus |
| 26 | Kryt sekací hlavy | Tapa del cabezal de corte | Κάλυμμα κεφαλής κοπής | Damilfej fedél |

| | LT | RU | SK |
|-----------|---|--|--|
| 1 | Rankena | Рукоятка | Rukoväť |
| 2 | Jungiklio blokavimas | Кнопка фиксации | Blokovanie zapnutia spínača |
| 3 | Jungiklis | Включатель | Spínač Zap./Vyp. |
| 4 | Akumulatoriaus atleidimo mygtukas | Кнопка освобождения аккумулятора | Tlačidlo pre uvoľnenie akumulátora |
| 5 | Akumulatorius | Аккумулятор | Akumulátor |
| 6 | Akumulatoriaus įkrovos indikatoriai | Индикатор уровня заряда аккумулятора | Indikatory stavu nabitia akumulátora |
| 7 | Svirtis (priekinės rankenos palinkimo reguliavimas) | Ручка управления (регулировка наклона передней рукоятки) | Nastavovacia skrutka (regulácia sklonu prednej rukoväte) |
| 8 | Priekinis laikiklis | Передняя рукоятка | Predná rukoväť |
| 9 | Veržlė (teleskopinės rankenos ilgio reguliavimas) | Гайка (регулировка длины телескопической штанги) | Aretačná matica (regulácia dĺžky teleskopického ramena) |
| 10 | Teleskopinė rankena | Телескопическая штанга | Teleskopické rameno |
| 11 | Rankinės žoliapjovės galvutės apsisukimų fiksavimas | Стопор поворота триммерной головки | Blokáda otáčania vyžínacej hlavy |
| 12 | Mygtukas (galvutės palinkimo kampo reguliavimas) | Кнопка (регулировка угла наклона головки) | Tlačidlo (regulácia sklonu hlavice) |
| 13 | Rankinės žoliapjovės pjovimo galvutė | Триммерная головка | Vyžínacia hlava |
| 14 | Šoninio rato laikiklis | Крепление бокового колесика | Držiak bočného kolieska |
| 15 | Apsauginis skydas | Защитный кожух | Ochranný kryt |
| 16 | Apsauginis lankas | Предохранительный стержень | Okrajový usmeriovač |
| 17 | Apsauginio skydo montavimo anga | Монтажное отверстие защитного кожуха | Montážny otvor ochranného krytu |
| 18 | Peiliukas | Нож | Nôž |
| 19 | Apsauginio lanko montavimo angos | Монтажные отверстия предохранительного стержня | Montážne otvory okrajového usmeriovača |
| 20 | Šoninis ratukas | Боковое колесико | Bočné koliesko |
| 21 | Šoninio ratuko tvirtinimas | Крепление бокового колесика | Uchytenie bočného kolieska |
| 22 | Pjovimo galvutė | Режущая головка | Vyžínacia hlava |
| 23 | Spyruoklė | Пружина | Pružina |
| 24 | Ritė su pjovimo lynu | Катушка с леской | Cievka so strunou |
| 25 | Lyno išstūmimo mechanizmas | Система выдвижения лески | Mechanizmus vysúvania struny |
| 26 | Pjovimo galvutės dangtis | Защитный кожух режущей головки | Kryt vyžínacej hlavy |

OTÁZKY BEZPEČNOSTI









Přečtěte si příložená bezpečnostní upozornění, další bezpečnostní upozornění a návod. Nedodržení bezpečnostních upozornění a návodu může vést k úrazu elektrickým proudem, požáru a/nebo vážnému zranění.

Uschovejte bezpečnostní upozornění a návod pro budoucnost.

Výraz „elektronářadí“, který se používá v této příručce, se týká elektronářadí poháněného elektrickou energií ze sítě (napájecím kabelem) a elektronářadí napájeného bateriemi (bez napájecího kabelu).

Symbols *(Vysvětlení symbolů na elektronářadí, pokud se vyskytují)*

| | |
|--|--|
| | Přečtěte si návod k použití. |
| | Označuje riziko poranění, smrti nebo poškození elektronářadí, pokud nedodržíte pokyny uvedené v návodu. |
| | Nebezpečí úrazu elektrickým proudem. Napětí napájecího zdroje musí odpovídat údajům na typovém štítku nabíječky. |
| | Elektronářadí třídy II - Dvojitá izolace - Nemusíte používat uzemněné zástrčky. |
| | Používejte osobní ochranné prostředky: masku proti prachu, ochranná sluchátka a ochranné brýle. |
| | Používejte ochranné rukavice a ochrannou obuv. |
| | Držte části těla mimo pohyblivé části elektronářadí. Nebezpečí. Rotační zahradní elektronářadí. Během práce nevkládejte ruce ani nohy do otvorů. |
| | Zajistěte, aby osoby v nacházející se v blízkosti nebyly zraněny předměty, vznášejícími se ve vzduchu. Ujistěte se, že se osoby v nejbližším okolí nachází v bezpečné vzdálenosti od zahradního nářadí. |
| | Před prováděním údržby, čištěním nebo pokud elektronářadí nepoužíváte vyjměte baterii. Odpojte napájecí kabel síťové nabíječky, pokud byl během používání poškozen napájecí kabel. Uchopte a zatáhněte za zástrčku, nikdy za kabel. |
| | Nevystavujte působení povětrnostních podmínek. Nepoužívejte ve vlhkém prostředí. |

| | |
|--|---|
|  | Nevystavujte elektronářadí extrémním teplotám (příliš vysokým nebo příliš nízkým hodnotám). Chraňte před přímým slunečním světlem. |
|  | Maximální teplota okolí: 40°C. Baterii vždy nabíjejte při okolní teplotě +10°C až +40°C. |
|  | Nebezpečí výbuchu! Chraňte baterii před zdroji tepla a ohněm. Nevhazujte baterii do ohně. Nepodpalujte. |
|  | Nevkládejte baterii do vody. |
|  | Nevyhazujte výrobek do nevhodných nádob. |
|  | Selektivní sbírka lithium-iontových baterií. |
|  | Výrobek splňuje požadavky příslušných bezpečnostních norem uvedených ve směrniciích EU. |

Obecné bezpečnostní předpisy pro elektronářadí

1. **Udržujte místo práce čisté a dobře osvětlené. Používejte elektronářadí pouze za denního světla nebo při velmi dobrém umělém osvětlení.** Nepořádek na pracovišti nebo neosvětlený pracovní prostor může vést k nehodám.
2. **Nepoužívejte toto elektronářadí v prostředí s nebezpečím výbuchu, například v místě v němž se nachází hořlavé kapaliny, plyny nebo prach.**
3. **Při používání elektronářadí se ujistěte, že se děti a jiné osoby nachází v bezpečné vzdálenosti.** Rozptýlení může mít za následek ztrátu kontroly nad elektronářadím.

*Děti by neměly používat elektronářadí.
Nedovolte dětem hrát s elektronářadím.*

Elektrická bezpečnost

1. **Zástrčka elektronářadí musí odpovídat zásuvce. Zástrčku nikdy neměňte. Pro elektronářadí s ochranným uzemněním nepoužívejte adaptéry.** Nezměněné zástrčky a odpovídající zásuvky snižují riziko úrazu elektrickým proudem.
2. **Elektronářadí musí být chráněno před deštěm a vlhkostí.** Vniknutí vody do elektronářadí zvyšuje riziko úrazu elektrickým proudem.
3. **Nikdy nepřenášejte elektronářadí, přidržujíc jej za kabel, používajíc kabel pro zavěšení elektronářadí; nevytahujte zástrčku ze zásuvky za kabel. Chraňte kabel před vysokými teplotami, udržujte jej mimo dosah oleje, ostrých hran nebo pohyblivých částí elektronářadí.** Poškozené nebo zapletené šňůry zvyšují riziko úrazu elektrickým proudem.
4. **V případě potřeby, použijte prodlužovací kabel určený pro venkovní použití.** Používání správného prodlužovacího kabelu snižuje riziko úrazu elektrickým proudem.

5. Pokud se ve vlhkém prostředí nelze vyhnout práci s elektronářadím, použijte ochranný vypínač s proudovým chráničem (RCD). Použití vypínače s proudovým chráničem snižuje riziko úrazu elektrickým proudem.

Bezpečnost osob

1. Při používání elektronářadí je třeba zachovat mimořádnou opatrnost a všechny činnosti provádět pečlivě a opatrně. Nepoužívejte elektronářadí, jste-li unavení, pod vlivem omamných látek, alkoholu nebo léků. Chvilka nepozornosti při práci s elektronářadím může vést k vážnému zranění.
2. Používejte osobní ochranné pomůcky. Vždy používejte ochranné brýle. Ochranná zařízení, jako je prachová maska, boty s protiskluzovou podrážkou, ochranná přilba nebo ochranné brýle používané za odpovídajících podmínek, snižují riziko zranění.
3. Vyvarujte se neúmyslného spuštění elektronářadí. Před připojením k napájecímu zdroji a/nebo akumulátoru, uchopením nebo přenesením elektronářadí se ujistěte, že je vypnuté. Pokud držíte prst na spínači, když přenášíte elektronářadí nebo jej připojíte k napájecímu zdroji, vzniká riziko úrazu.
4. Vyhněte se nepřírozeným pracovním pozicím. Udržujte stabilní pozici a udržujte rovnováhu. Tím se zajistí lepší ovládání elektronářadí v nečekaných situacích.
5. Při práci s elektronářadím nezapomeňte nosit vhodné oblečení. Používejte dlouhé kalhoty a stabilní, plnou pracovní obuv. Nepoužívejte sandály nebo boty s exponovanými prsty.
6. Nenoste volné oblečení nebo šperky. Ujistěte se, že vlasy, oblečení a rukavice jsou mimo pohyblivou část elektronářadí. Volné oblečení, šperky nebo dlouhé vlasy mohou být zachyceny v pohyblivých částech.

Správný provoz a práce elektronářadí

1. Nepřetěžujte elektronářadí. Používejte pouze elektronářadí určené pro plánovanou práci. Správně zvoleným elektronářadím se v daném výkonovém rozsahu pracuje lépe a bezpečněji.
2. Během provozu nenechávejte elektronářadí bez dozoru.
3. Používejte pomocné rukojeti, pokud jsou součástí elektronářadí. Ztráta kontroly nad elektronářadím může způsobit zranění osob.
4. Udržujte úchyty a rukojeť elektronářadí čisté a ujistěte se, že jsou suché, bez nečistot, zejména olejů a tuků.
5. Během práce, při níž se může řezací zařízení dostat do styku se skrytými vodiči nebo napájecím kabelem, držte elektronářadí za izolované uchopovací plochy. Kontakt řezacího zařízení s kabelem pod napětím může způsobit, že odkryté kovové části nářadí budou pod napětím, což může vést k úrazu operátora elektrickým proudem.
6. Pokud vypínač nepracuje správně, okamžitě přestaňte používat elektronářadí. Elektronářadí, které nelze zapnout nebo vypnout, je nebezpečné a mělo by být opraveno.
7. Před přistoupením k regulaci elektronářadí, výměně nástavců nebo ukončením používání elektronářadí, odpojte elektronářadí od zdroje energie a/nebo odpojte baterii. Výše uvedená bezpečnostní opatření mohou zabránit náhodnému zapnutí elektronářadí.

8. Toto zařízení smí používat děti mladší 8 let a osoby s omezenými fyzickými, smyslovými nebo duševními schopnostmi, stejně jako osoby, které nemají žádné zkušenosti a nejsou seznámeny se zařízením, pokud je zajištěn dohled nebo školení týkající se používání zařízení takovým způsobem, aby rizika s tím spojená byla srozumitelná.
9. Elektronářadí držte mimo dosah dětí a nedovoďte, aby byly elektronářadí provozovány osobami, které nejsou se zařízením obeznámeny, nebo neznají níže uvedené pokyny. Elektronářadí představuje hrozbu pro osoby, které nejsou s tímto zařízením obeznámeny.
10. Nezapomeňte řádně udržovat elektronářadí. Je nezbytné pravidelně kontrolovat, zda pohyblivé části pracují správně, zda nejsou zablokovány, popraskané nebo poškozené způsobem, který by mohl negativně ovlivnit funkci elektronářadí. V případě poškození nechte elektronářadí opravit. Mnoho nehod je důsledkem nesprávné údržby elektronářadí.
11. Zajistěte správnou ostrost a čistotu řezných nástrojů. Správně udržované řezné nástroje jsou snadněji ovladatelné a pravděpodobnost jejich zaseknutí je mnohem menší.
12. Elektronářadí, příslušenství atd. by měly být používány v souladu s následujícími doporučeními, s ohledem na podmínky a typ provedené práce. Použití elektronářadí pro práci, která není v souladu s jejich určeným použitím, může vést k nebezpečným situacím.

Servis

1. Opravu elektronářadí může provádět pouze kvalifikovaný technik a pouze pomocí originálních náhradních dílů. Dodržení výše uvedených informací Vám zaručí bezpečnost elektronářadí.

Používání a údržba akumulátoru

1. Nerozebírejte baterii. Pokud akumulátor vykazuje známky poškození, okamžitě ji přestaňte používat a nenabíjejte ji. Nebezpečí zkratu, úrazu elektrickým proudem nebo výbuchu.
2. Akumulátor by měl být chráněn před zdroji tepla (např. přímým slunečním světlem, ohněm, radiátory atd.) aby nedošlo k jeho poškození.
3. Chraňte akumulátor před vodou, vlhkostí a chladem. Nebezpečí úrazu elektrickým proudem.
4. V případě poškození a nesprávného použití se mohou z akumulátoru dostávat výpary. Zajistěte dostatečné větrání na pracovišti. Výpary mohou být škodlivé pro dýchací systém.
5. Nabíjejte akumulátor pouze nabíječkou určenou výrobcem. Nabíječka vhodná pro jeden typ akumulátoru může při použití s jiným typem akumulátoru vytvářet riziko požáru.
6. Elektronářadí používejte pouze ve spojení s určenými akumulátory. Použití jiných akumulátorů může způsobit zranění nebo požár.
7. Pokud se akumulátor nepoužívá, přechovávejte jej mimo jiné kovové předměty, jako jsou kancelářské sponky, mince, klíče, hřebíky, šrouby nebo jiné drobné kovové předměty, které mohou způsobit zkrat kontaktů akumulátoru. Zkrat kontaktů akumulátoru může způsobit popáleniny nebo požár.

- 8. V případě silného nárazu může dojít k úniku tekutiny z akumulátoru. Vyhnete se kontaktu. V případě náhodného kontaktu okamžitě opláchněte místo kontaktu s vodou. Pokud se tekutina akumulátoru dostane do kontaktu s očima, okamžitě vyhledejte lékařskou pomoc.** Tekutina z akumulátoru může způsobit podráždění nebo popáleniny.
- 9. Nepoužívejte poškozené nebo upravené akumulátory.** Vadné nebo upravené akumulátory se mohou chovat nepředvídatelným způsobem, což vede k nebezpečným situacím (vznícení, výbuch, zranění).
- 10. Před připojením akumulátoru se ujistěte, že je spínač elektronářadí v poloze OFF.** V opačném případě hrozí nebezpečí zranění.
- 11. Aby nedošlo k poškození akumulátoru, měl by být nabíjen při okolní teplotě +10°C až do +40°C. Akumulátor skladujte na suchém místě, kde teplota nepřesahuje +40°C.**

Použití a péče o nabíječku

- 1. Nabíječku nerozebírejte. Pokud je nabíječka vystavena silnému otřesu nebo má nějaké známky poškození, okamžitě přestaňte nabíječku používat a nepokoušejte se ji opravit sami.** Nabíječka by měla být vrácena autorizovanému servisnímu středisku, aby se zabránilo jakémukoli nebezpečí pro uživatele; nebo zlikvidována v souladu s místními předpisy.
- 2. Nabíječka by měla být chráněna před zdroji tepla (např. přímým slunečním zářením, ohněm, radiátorem atd.).** aby nedošlo k jejímu poškození.
- 3. Chraňte nabíječku před vodou, vlhkostí a chladem.** Nebezpečí úrazu elektrickým proudem.
- 4. Pokud je poškozen napájecí kabel nebo zástrčka nabíječky, okamžitě přestaňte nabíječku používat a opravte ji v autorizovaném servisním středisku. Pokud je napájecí kabel poškozen, musí být vyměněn výrobcem nebo autorizovaným servisním střediskem.** Nebezpečí úrazu elektrickým proudem.
- 5. K nabíjení akumulátoru používejte pouze nabíječku dodávanou výrobcem v sadě s akumulátorem.** Použití jiných nabíječek může způsobit úraz elektrickým proudem, zranění a poškození.
- 6. Do nabíječky neumísťujte jednorázové baterie.** Nebezpečí výbuchu.
- 7. Aby nedošlo k poškození nabíječky, použijte při okolní teplotě +10°C až do +40°C, Nabíječku uchovávejte na suchém místě, kde teplota nepřesahuje +40°C.**
- 8. Nabíječka je určena pouze pro uvnitř místností. Při nabíjení akumulátoru umístěte nabíječku na stabilní, rovný povrch, mimo hořlavých materiálů.**
- 9. Akumulátor nenabíjejte nabíječkou v mokrém nebo vlhkém prostředí.** Během nabíjení může dojít k zahřívání akumulátoru a nabíječky.

Dodatečná bezpečnostní upozornění pro strunové sekačky na trávu

- Nepoužívejte sekačku v blízkosti dětí nebo zvířat.**
- Elektronářadí určeno pro venkovní práce.** Nepoužívejte uvnitř místností. Nebezpečí poškození majetku.
- Všechny ventilační otvory by měly být čisté, vždy prodyšné. Neměli byste je zablokovat, zakrývat je nebo v nich cokoliv umísťovat.**

- **Místo práce by mělo být pečlivě zkontrolováno.** Před zahájením práce odstraňte všechny kameny, rozbité sklo, hřebíky, dráty atd., které mohou být vymrštěny nebo se zaplést do hlavy sekačky.
- **Nepoužívejte sekačku, pokud nejsou kryty správně nainstalovány nebo jsou poškozeny.**
- **Vždy používejte obě ruce pro práci se sekačkou – jednou držte přední držák a druhou rukojeť.**
- **Nezapínejte sekačku, pokud není sekací struna správně připevněna.**
- **Vyvarujte se používání sekačky při nepříznivých povětrnostních podmínkách, zejména během bouře. Nebezpečí úrazu elektrickým proudem a zranění.**
- **Při práci se pohybujte klidným krokem; neběhejte.**
- **Sekačka by měla být zapnutý teprve poté, co se ujistíte, že se ruce, nohy a další části těla nachází mimo dosah sekací hlavy.**
- **Udržujte ruce a jiné části těla mimo dosah sekací hlavy. Nebezpečí úrazu.**
- **Přestaňte elektronářadí používat okamžitě, jakmile začne během práce divně vibrovat, vydávat divné zvuky, nebo se z něj začne kouřit.**
- **Sekání vlhké trávy snižuje účinnost elektronářadí. Mokrá tráva snižuje rychlost otáček sekací struny.**
- **Při přemísťování se z i do místa práce sekačku vypněte.**
- **Elektronářadí přenášejte za rukojeť, vždy při vypnutém motoru a nehybné sekací hlavě.**
- **Před výměnou sekací struny odpojte baterii.** Náhodné zapnutí elektronářadí může způsobit zranění.
- **Nepoužívejte kovové sekací prvky.** Nepoužívejte jiné příslušenství, než je určeno výrobcem.
- **Sekací struna se i po vypnutí elektronářadí několik sekund otáčí. Počkejte, dokud se struna nezastaví, abyste mohli sekačku bezpečně odložit. Otáčející se struna vytváří riziko zranění.**

Další hrozby

I když se elektronářadí používá podle doporučení, nelze všechny rizikové faktory (částečné) vyloučit. Následující rizika se týkají konstrukce elektronářadí:

- Poškození plic, pokud není používána maska proti prachu.
- Poškození sluchu, pokud nejsou použity chrániče sluchu.
- Škody na zdraví vyplývající z emisí vibrací, pokud je elektronářadí používáno po dlouhou dobu a není řádně udržováno a regulováno.
- Zranění osob a poškození majetku způsobené poškozeným příslušenstvím, náhle vymrštěným z elektronářadí.

Upozornění!



Toto elektronářadí generuje během provozu elektromagnetické pole. Toto pole může za určitých okolností rušit práci aktivních nebo pasivních lékařských implantátů. Abyste snížili riziko vážných nebo smrtelných poranění, doporučujeme, aby se lidé s lékařskými implantáty poradili s lékařem a výrobcem implantátu před použitím tohoto elektronářadí.

INFORMACE O ELEKTRONÁŘADÍ

Určení

Tato ruční sekačka na trávu je určena k sekání trávy.

Elektronářadí použijte pouze k určenému účelu. Jakékoli použití, které se liší od popisu popsaného v této příručce, není v souladu s určeným použitím nářadí. Za škody nebo úrazy způsobené v důsledku nesprávného použití odpovídá uživatel / majitel, nikoli výrobce.

Technické údaje

| | |
|-------------------------------------|--|
| Akumulátor | 20 V; 2 Ah, Li-Ion (RB-2001) |
| Čas nabíjení | 1 – 1,5 hodin |
| Síťová nabíječka (RB-2001-CH) | |
| Vstup | 220 – 240 V; 50/60 Hz |
| Výstup | 21 V; 2,2 A |
| Čas práce | Do 20 minut |
| Sekací prvek | 2-strunová sekací hlava |
| Sekací systém | Poloautomatické vysouvání struny |
| Průměr struny | 1,2 mm |
| Délka struny | 5 m |
| Průměr sekání | 22 cm |
| Otáčky bez zatížení | 8000 ot./min |
| Hmotnost | 2,1 kg |
| V sadě | Boční kolo, síťová nabíječka, akumulátor, uživatelská příručka |
| Hladina akustického tlaku L_{PA} | 72 dB(A), K= 3 dB(A) |
| Hladina akustického výkonu L_{WA} | 92 dB(A), K= 3 dB(A) |
| Vibrace ruka-paže | 6,918 m/s ² K=1,5 m/s ² |

Úroveň vibrací

Úroveň emisí vibrací uvedená v této příručce byla měřena v souladu s harmonizovanou zkouškou uvedenou v normě EN 60745 a může být použita k porovnání nástrojů mezi sebou a k předběžnému odhadu expozice vibracím při použití nářadí pro určený účel.

- Použití nástroje pro jiné účely nebo jiného nebo špatně udržovaného příslušenství může výrazně zvýšit úroveň expozice.
- Doba, kdy je nářadí vypnutý, nebo kdy je zapnuté, ale není používáno, může výrazně snížit úroveň expozice. Chraňte se před vlivy vibrací tím, správnou údržbou nářadí a příslušenství, udržujíc teplotu rukou a správně organizujíc práci. Chraňte se před vlivy vibrací, správnou údržbou nářadí a příslušenství, udržujíc teplotu rukou a správně organizujíc práci.

PROVOZ



Poznámka: Akumulátor je částečně nabitý. Aby bylo zajištěno správné fungování elektronářadí, musí být před prvním použitím akumulátor plně nabit.

Úroveň nabití akumulátoru

Chcete-li zkontrolovat úroveň nabití akumulátoru, stiskněte tlačítko na zadní straně akumulátoru:

- Pokud je akumulátor plně nabitý, rozsvítí se tři diody.
- Pokud je akumulátor částečně vybitý, rozsvítí se dvě diody.
- Pokud je akumulátor vybitý rozsvítí se jedna dioda. Nabijte akumulátor.

Nabíjení elektronářadí

- Síťovou nabíječku umístěte na rovný a stabilní povrch asi 1 metr od síťové zásuvky.
- Odpojte akumulátor od elektronářadí. Chcete-li to provést, přidržte stisknuté tlačítko pro uvolnění akumulátoru (4) a vytáhněte současně akumulátor.
- Vložte akumulátor do síťové nabíječky, dokud nezapadne na místo.
- Připojte síťovou nabíječku do síťové zásuvky.
- Po nabití akumulátoru jej vytáhněte ze síťové nabíječky a vložte ji do elektronářadí, dokud nezapadne na místo.

Indikátory nabíjení

Síťová nabíječka je vybavena indikátory nabíjení, které informují o stavu nabíjení:

| LED | Stav |
|---------|--|
| Červený | Nabíjení akumulátoru probíhá |
| Zelený | Dobíjení akumulátoru dokončeno, akumulátor plně nabitý |

- Úplné nabití akumulátoru trvá přibližně 1,5 hodiny.
- Při nabíjení akumulátoru je normální že se síťová nabíječka a akumulátor zahřívají.
- Pokud se elektronářadí nepoužívá, doporučuje se nabíjet akumulátor každé tři měsíce.
- Pokud výkon elektronářadí výrazně klesne, dobijte akumulátor.

UPOZORNĚNÍ. Před montáží nebo nastavením se ujistěte, že je elektronářadí vypnuté a odpojte baterii.

Upevnění ochranného krytu (Obr.2)

UPOZORNĚNÍ. *Je zakázáno používat sekačku bez zamontovaného ochranného krytu!*

Kryt chrání uživatele před objekty, které mohou být během práce odmrštěny. Je vybaven nožem, který slouží k oříznutí sekací struny. Připevnění ochranného krytu:

- Otočte sekačku hlavou nahoru.
- Nasuňte kryt na pouzdro hlavy tak, aby se montážní otvor krytu (17) shodoval s otvorem v pouzdře hlavy.
- Kryt připevňte šroubem, který je součástí dodávky.

Upevnění vodící lišty (Obr.3)

Připevnění vodící lišty:

- Otočte sekačku hlavou nahoru.
- Zatlačte konce vodící lišty (16) a zasuněte je do montážních otvorů (19).

Upevnění bočního kolečka (Obr.4)

UPOZORNĚNÍ. *Boční kolečko by mělo být namontováno na sekačku pouze pro funkci přistřižení okrajů.*

Montáž bočního kolečka:

- Připojte boční kolečko k držáku (21).
- Celou konstrukci nasuňte na rukojeť (14) tak, aby se zablokovala na místě.

Montáž přední rukojeti (Obr.6)

Připevnění přední rukojeti:

- Nasadte přední rukojeť (8) na konzolu na teleskopickém rameni tak, aby se zablokovala na místě.
- Protáhněte šroub skrz montážní otvor (šestihranný) a na druhé straně maximálně utáhněte knoflík (7).

Nastavení přední rukojeti (Obr.7)

Je možné nastavit otočení a úhel uchopení přední rukojeti.

- Uvolněte knoflík (7).
- Snižte nebo zvedněte rukojeť do požadované polohy.
- Otočte rukojeť do požadovaného úhlu.
- Jakmile je přední rukojeť v požadované poloze, utáhněte maximálně knoflík.

Nastavení teleskopického ramene (Obr. 10)

Teleskopické rameno je možné nastavit v rozmezí od 100 do 130 cm.

- Uvolněte matici (9).
- Zasuňte nebo roztáhněte rameno do požadované výšky.
- Utáhněte maximálně matici.

Regulace hlavy sekačky

Otáčení je možné nastavit v rozsahu až 90 stupňů a úhel sklonu hlavy (5 stupňů).

- Přesuňte blokádu (11) dolů a držte ji v této poloze otáčejíc hlavu sekačky.
- Jakmile je hlava v požadované poloze, uvolněte blokádu – hlava se zablokuje v daném místě.
- Stiskněte tlačítko (12) a současně zdvihněte nebo snižte hlavu.
- Jakmile je hlava v požadované poloze, uvolněte tlačítko – hlava se zablokuje v daném místě.

Nastavení vodící lišty (Obr.3)

Vodící lišta (16) umožňuje udržet správnou vzdálenost od překážek, které by mohla sekací hlava zasáhnout. Vytáhněte nebo zasuňte vodící lištu na požadovanou vzdálenost.

Výměna sekací struny

UPOZORNĚNÍ. Před výměnou sekací struny se ujistěte, že je elektronářadí vypnuté a odpojte baterii.

Použijte sekací struny s parametry doporučenými výrobcem zařízení (viz informace o elektronářadí).

Nepoužívejte vyztužené sekací struny.

1. Otočte sekačku hlavou nahoru.
2. Otočte kryt sekací hlavy (26) proti směru hodinových ručiček a sundejte ji.
3. Vyndejte cívku (24). Pružina (23) by měla zůstat uvnitř hlavy.
4. Rozřízněte plastový kryt na cívce, abyste získali přístup k vodičkám sekací struny.
5. Ohněte novou strunu na půl ve střední části a umístěte vzniklou smyčku do zářezu v otvoru mezi vodičky struny.
6. Pevně a rovnoměrně navinout strunu na vodičkách – horní strunu k hornímu vodičku, dolní strunu ve spodnímu vodičku. Na každé straně nechte přibližně 10 cm struny.
7. Umístěte oba konce struny do zářezů v cívce.
8. Vložte cívku do hlavy: umístěte oba konce struny do otvoru v krytu hlavy. Sekací struna by měla vyčnívat za pouzdro sekací hlavy.
9. Vložte cívku na pružinu.
10. Vytáhněte oba konce struny tak, aby vyskočily ze zářezů v cívce.
11. Zatlačte cívku do pouzdra hlavy, umístěte kryt a otočte jej ve směru hodinových ručiček, dokud nezapadne na místo (ozve se charakteristické kliknutí).

Vysouvání sekací struny (Obr.8)

Sekačka má poloautomatický systém vysouvání struny. Pokud je struna příliš krátká nebo opotřebená, vystačí během práce elektronářadí, přitlačit na mechanismus vysouvání struny (25) na zem (musí to být tvrdý povrch). Dojde tím k uvolnění struny. Struna bude přiřznuta na vhodnou délku nožem nacházejícím v pouzdře ochranného krytu.

UPOZORNĚNÍ. *Udržujte ruce a jiné části těla mimo dosah nože! Nebezpečí úrazu!*

Přistřížení okrajů

UPOZORNĚNÍ. *Ujistěte se, že je k elektronářadí připojeno boční kolečko.*

Sekačka má funkci přistřížení okrajů trávníků nebo květinových záhonů. Chcete-li nastavit sekačku do vhodné polohy pro tuto funkci, otočte hlavu sekačky doleva a spouštějte ji do nejnižší polohy.

Zapnutí a vypnutí elektronářadí

Elektrické nářadí je vybaveno spínačem s funkcí blokování, díky němuž se můžete vyhnout náhodnému spuštění elektronářadí.

- Chcete-li zapnout elektronářadí, stiskněte a podržte zámek spínače (2).
- Přidržujíc blokadu spínače (2) stiskněte a přidržte spínač (3).
- Chcete-li elektronářadí vypnout, uvolněte spínač.

ÚDRŽBA



Před čištěním a údržbou vždy vypněte elektronářadí a vyjměte z něj akumulátor.

Pravidelně čistěte pouzdro elektronářadí měkkým hadříkem, nejlépe po každém použití. Ujistěte se, že se ve ventilačních otvorech nenachází pyl, prach a nečistoty. Odstraňte odolné nečistoty měkkým hadříkem navlčeným mýdlovou pěnou. Nepoužívejte žádná rozpouštědla, jako je benzín, alkohol, čpavek apod. Takové chemické látky způsobí poškození plastových částí.

Před odložením elektronářadí vyčistěte. Uchovávejte elektronářadí, návod a příslušenství v originálním obalu. Elektronářadí skladujte na čistém, suchém místě chráněném před vlhkostí a mimo dosah dětí. Neuchovávejte elektronářadí v prostředí, kde teplota klesá pod 0°C. Ujistěte se, že se během uložení na elektronářadí nenachází žádné předměty.

Zvláštní podmínky pro přepravu akumulátoru

Lithium-iontové akumulátory podléhají zákonným předpisům o přepravě nebezpečných věcí. Při přípravě zboží pro přepravu se obraťte na odborníka na nebezpečné zboží. Přeprava těchto baterií by měla probíhat v souladu s místními a národními nařízeními a předpisy. Ujistěte se, že jsou kontakty zajištěny a izolovány. Zajistěte, aby se akumulátor uvnitř obalu během přepravy nepohyboval.

Výrobek a návod k obsluze se mohou změnit. Technické specifikace mohou být změněny bez předchozího upozornění.



Čeština

Správná likvidace výrobku

(opotřebované elektrické a elektronické vybavení)



Označení umístěné na výrobku anebo v textech, které se ho týkají, poukazuje na skutečnost, že po vypršení doby používání je zakázáno likvidovat tento výrobek společně s ostatním domovním odpadem. Pro to, abyste se vyhnuli škodlivému vlivu na přírodní prostředí a lidské zdraví v důsledku nekontrolované likvidace odpadů, oddělte tento výrobek od odpadů jiného typu a zodpovědně ho recyklujte za účelem propagace opětovného využití hmotných zdrojů coby stálé praxe. Pro více informací ohledně místa a způsobu recyklace tohoto výrobku, která bude bezpečná pro životní prostředí, domácí uživatelé mohou kontaktovat maloobchodní prodejnu, v níž výrobek zakoupili, nebo orgán místní samosprávy. Firemní uživatelé mohou kontaktovat dodavatele a zkontrolovat podmínky kupní smlouvy. Neodstraňujte výrobek společně s ostatními komerčními odpady.

Vyrobena v ČLR pro LECHPOL ELECTRONICS Sp. z o.o. Sp.k., ul. Garwolińska 1, 08-400 Miętne, Polsko.

SICHERHEITSANLEITUNGEN



















Lesen Sie die beiliegenden Sicherheitshinweise, die zusätzlichen Sicherheitshinweise und die Anweisungen. Die Nichtbeachtung der Sicherheitshinweise und Anweisungen kann zu Stromschlag, Feuer und / oder schweren Verletzungen führen.

Bewahren Sie die Sicherheitswarnungen und Anweisungen zum späteren Nachschlagen auf.

Der Begriff „Elektrowerkzeug“ in den Warnungen bezieht sich auf Ihr netzbetriebenes (kabelgebundenes) oder batteriebetriebenes (schnurloses) Elektrowerkzeug.

Symbole (Erklärung der Symbole auf dem Gerät wenn anwendbar)

| | |
|--|---|
|  | Lesen Sie die Bedienungsanleitung. |
|  | Verletzungsgefahr und / oder Beschädigung und / oder Verschlechterung des Produkts bei Nichteinhaltung der Sicherheitsanforderungen. |
|  | Risiko eines elektrischen Schlages. Überprüfen Sie immer dass die Spannung der Stromversorgung mit der Spannung am Typenschild übereinstimmt. |
|  | Gerät der Klasse II - Doppelte Isolierung - Sie benötigen keinen geerdeten Stecker. |
|  | Schutzausrüstung tragen: Gesichtsmaske, Ohren- und Augenschutz. |
|  | Tragen Sie Schutzhandschuhe und Stiefel. |
|  | Halten Sie alle Körperteile von beweglichen Teilen fern. Achtung. Rotierender Lüfter. Halten Sie Hände und Füße fern von den Öffnungen, während sich das Gartenwerkzeug in betrieb befindet |
|  | Hüten Sie sich vor fliegenden Objekten für Zuschauer. Halten Sie Umstehende in sicherem Abstand vom Gartengerät. |
|  | Trennen Sie die Batterie vor der Wartung, Reinigung oder vor Eingriffen am Produkt, oder wenn Sie das Produkt nicht verwenden. Trennen Sie das Netzkabel des Akkuladegeräts, wenn das Kabel oder das Verlängerungskabel während des Betriebs beschädigt ist oder unterbrochen wurde. Ziehen Sie das Ladegerät heraus, indem Sie den Stecker ziehen. Ziehen Sie nicht Am Kabel. |
|  | Setzen Sie das Gerät keinen Wetterbedingungen aus. Nicht in feuchten oder nassen Räumen verwenden. |

| | |
|--|---|
|  | Setzen Sie das Produkt keinen extremen Temperaturen aus (zu heiß oder zu kalt). Vor direkter Sonneneinstrahlung schützen. |
|  | Maximale Umgebungstemperatur: 40°C. Laden Sie den Akku immer bei Umgebungstemperaturen zwischen +10°C und +40°C. |
|  | Explosionsgefahr! Batterie vor Hitze und Feuer schützen. Werfen Sie den Akku nicht ins Feuer. Nicht verbrennen. |
|  | Werfen Sie den Akku nicht ins Wasser. |
|  | Entsorgen Sie das Produkt nicht in ungeeigneten Behältern. |
|  | Separate Sammlung für Li-Ionen-Akku. |
|  | Das Produkt entspricht den geltenden Sicherheitsnormen der europäischen Richtlinien. |

Allgemeine Sicherheitswarnungen für Elektrogeräte

1. Halten Sie den Arbeitsbereich sauber. **Betreiben Sie das Gartengerät nur bei Tageslicht oder bei gutem Kunstlicht.** Unordentliche oder dunkle Bereiche führen zu Unfällen.
2. **Verwenden Sie Elektrowerkzeuge nicht in explosionsgefährdeten Bereichen, wie zum Beispiel in der Nähe von brennbaren Flüssigkeiten, Gasen oder Staub.** Elektrowerkzeuge erzeugen Funken, die Staub oder Dämpfe entzünden können.
3. **Halten Sie Kinder und Zuschauer fern, wenn Sie ein Elektrowerkzeug bedienen.** Ablenkungen können dazu führen, dass Sie die Kontrolle verlieren.

Lassen Sie niemals Kinder das Gerät bedienen.

Kinder sollten beaufsichtigt werden, um sicherzustellen, dass sie nicht mit dem Gerät spielen.

Elektrische Sicherheit

Vergewissern Sie sich vor dem Anschließen des Geräts an die Steckdose, dass die auf dem Gerät angegebene Spannung mit der Spannung in der Steckdose übereinstimmt.

1. **Die Stecker des Elektrowerkzeugs müssen zur Steckdose passen. Verändern Sie niemals den Stecker auf irgendeine Weise. Verwenden Sie keine Adapterstecker mit geerdeten Elektrowerkzeugen.** Nicht veränderte Stecker und passende Steckdosen verringern das Risiko eines Stromschlags.
2. **Setzen Sie Elektrowerkzeuge nicht Regen oder Nässe aus.** Das Eindringen von Wasser in ein Elektrowerkzeug erhöht das Risiko eines elektrischen Schlags.
3. **Missbrauchen Sie nicht das Kabel. Verwenden Sie das Kabel niemals zum tragen, ziehen oder trennen des Netzgeräts. Halten Sie das Kabel fern von Hitze, Öl, scharfen Kanten oder beweglichen Teilen.** Beschädigte oder verwickelte Kabel erhöhen das Risiko eines elektrischen Schlags.

4. **Verwenden Sie bei Bedarf ein Verlängerungskabel, das für die Verwendung im Freien geeignet ist.**
5. **Wenn der Betrieb eines Elektrowerkzeugs an einem feuchten Ort unvermeidbar ist, verwenden Sie eine Fehlerstromschutzvorrichtung (RCD).** Die Verwendung eines FI-Schutzschalters verringert das Risiko eines elektrischen Schlags.

Persönliche Sicherheit

1. **Bleiben Sie wachsam, beobachten Sie, was Sie tun, und verwenden Sie beim Betrieb eines Elektrowerkzeugs den gesunden Menschenverstand. Verwenden Sie kein Elektrowerkzeug, wenn Sie müde sind oder unter dem Einfluss von Drogen, Alkohol oder Medikamenten stehen.** Ein Moment der Unachtsamkeit beim Betrieb von Elektrowerkzeugen kann zu schweren Verletzungen führen.
2. **Verwenden Sie persönliche Schutzausrüstung. Tragen Sie immer einen Augenschutz.** Schutzausrüstung wie Staubmaske, rutschfeste Sicherheitsschuhe, Schutzhelm oder Gehörschutz, die für geeignete Bedingungen verwendet werden, verringert die Verletzungen von Personen.
3. **Verhindern Sie ein unbeabsichtigtes Starten. Stellen Sie sicher, dass der Schalter in Position Aus befindet, bevor Sie das Gerät an die Stromquelle und / oder den Akku anschließen, das Gerät anheben oder tragen.** Das Tragen von Elektrowerkzeugen mit dem Finger am Schalter oder das Anschließen an die Steckdose von eingeschalteten Elektrowerkzeugen kann zu Unfällen führen.
4. **Überschreiten Sie nicht. Behalten Sie jederzeit den richtigen Stand und das Gleichgewicht.** Dies ermöglicht eine bessere Kontrolle des Elektrowerkzeugs in unerwarteten Situationen.
5. **Ziehen Sie sich richtig an. Tragen Sie keine lose Kleidung oder Schmuck. Tragen Sie richtige Kleidung (lange Hosen) und rutschfeste Schuhe. Tragen Sie keine Sandalen oder offene Schuhe.**
6. **Halten Sie Haare, Kleidung und Handschuhe von beweglichen Teilen fern.** Lose Kleidung, Schmuck oder lange Haare können sich in beweglichen Teilen verfangen.

Benutzen und warten von Elektrowerkzeugen

1. **Wenden Sie keine Gewalt am Elektrowerkzeug an. Verwenden Sie das richtige Elektro-Werkzeug für Ihre Anwendung.** Das richtige Elektrowerkzeug erledigt die Arbeit bei der Nenndrehzahl, für die es entwickelt wurde, besser und sicherer.
2. **Lassen Sie das Elektrowerkzeug nicht unbeaufsichtigt, wenn es funktioniert.**
3. **Verwenden Sie die Zusatzhandgriffe, wenn Sie mit dem Elektrowerkzeug geliefert werden. Kontrollverlust kann zu Verletzungen führen.**
4. **Halten Sie Griffe trocken, sauber und frei von Öl und Fett.**
5. **Halten Sie das Gerät an den isolierten Griffflächen, wenn Sie Arbeiten ausführen, bei denen das Schneidzubehör verborgene Kabel oder das eigene Kabel berühren kann.** Schneidzubehör, das mit einem spannungsführenden Draht in Berührung kommt, kann dazu führen, dass freiliegende Metallteile des Elektrowerkzeugs „spannungsführend“ werden und der Benutzer einen elektrischen Schlag erleidet.
6. **Verwenden Sie das Elektrowerkzeug nicht, wenn der Schalter es nicht ein- und ausschaltet.** Jedes Elektrowerkzeug, das nicht mit dem Schalter gesteuert werden kann, ist gefährlich und muss repariert werden.

7. **Ziehen Sie den Stecker aus der Steckdose und / oder den Akku aus dem Elektrowerkzeug, bevor Sie Einstellungen vornehmen, Zubehörteile wechseln oder Elektrowerkzeuge aufbewahren.** Solche vorbeugenden Sicherheitsmaßnahmen verringern das Risiko eines versehentlichen Startens des Elektrowerkzeugs.
8. **Dieses Elektrowerkzeug kann von Kindern ab 8 Jahren und von Personen mit eingeschränkten körperlichen, sensorischen oder geistigen Fähigkeiten oder mangelnder Erfahrung und Kenntnissen verwendet werden, wenn sie von einer für ihre Sicherheit verantwortlichen Person überwacht und geleitet werden in einer vorsichtigen Weise wobei alle Sicherheitsvorkehrungen verstanden und befolgt werden.**
9. **Bewahren Sie unbenutzte Elektrowerkzeuge außerhalb der Reichweite von Kindern auf. Personen, die mit dem Elektrowerkzeug oder diesen Anweisungen nicht vertraut sind, dürfen das Elektrowerkzeug nicht bedienen.** Elektrowerkzeuge sind in den Händen ungeübter Benutzer gefährlich.
10. **Pflegen Sie Elektrowerkzeuge. Prüfen Sie, ob bewegliche Teile falsch ausgerichtet sind oder eingeklemmt, ob Teile gebrochen sind oder ob andere Zustände vorliegen, die den Betrieb des Elektrowerkzeugs beeinträchtigen könnten. Wenn das Gerät beschädigt ist, lassen Sie es vor der Verwendung reparieren.** Viele Unfälle werden durch schlecht gepflegte Elektrowerkzeuge verursacht.
11. **Halten Sie Schneidwerkzeuge scharf und sauber.** Ordnungsgemäß gewartete Schneidwerkzeuge mit scharfen Schneidkanten verklemmen sich weniger und sind leichter zu kontrollieren.
12. **Verwenden Sie das Elektrowerkzeug, das Zubehör usw. gemäß diesen Anweisungen und berücksichtigen Sie dabei die Arbeitsbedingungen und die auszuführenden Arbeiten.** Die Verwendung des Elektrowerkzeugs für andere als die vorgesehenen Vorgänge kann zu einer gefährlichen Situation führen.

Wartung

1. **Lassen Sie Ihr Elektrowerkzeug nur von qualifiziertem Fachpersonal und nur mit Original-Ersatzteilen reparieren.** Dadurch wird sichergestellt, dass die Sicherheit des Elektrowerkzeugs erhalten bleibt.

Gebrauch und Pflege des Akku-Werkzeugs

1. **Versuchen Sie nicht, die Batterie zu öffnen. Wenn der Akku beschädigt ist, verwenden Sie ihn nicht und versuchen Sie nicht, ihn wieder aufzuladen.** Kurzschluss oder Stromschlag oder Explosionsgefahr.
2. **Schützen Sie den Akku vor jeder Wärmequelle (z.B. direkter Sonneneinstrahlung, Feuer, Heizgerät usw.), um Schäden oder Explosionsgefahren zu vermeiden.**
3. **Setzen Sie den Akku nicht Wasser, Feuchtigkeit und Kälte aus.** Risiko eines elektrischen Schlages.
4. **Bei Beschädigung und unsachgemäßer Verwendung des Akkus können Dämpfe freigesetzt werden. Sorgen Sie für gute Belüftung und sorgen Sie für frische Luft im Arbeitsbereich.** Die Dämpfe können die Atmungsorgane reizen.
5. **Laden Sie das Gerät nur mit dem vom Hersteller angegebenen Ladegerät auf.** Ein Ladegerät, das für einen Akkutyp geeignet ist, kann bei Verwendung mit einem anderen Akkusatz Feuer verursachen.
6. **Verwenden Sie Elektrowerkzeuge nur mit speziell dafür vorgesehenen Akkus.** Die Verwendung anderer Akkus kann zu Verletzungen und Feuer führen.

7. **Wenn der Akku nicht verwendet wird, halten Sie ihn von anderen Metallgegenständen wie Büroklammern, Münzen, Schlüsseln, Nägeln, Schrauben oder anderen kleinen Metallgegenständen fern, die eine Verbindung von einem Terminal zum anderen herstellen können.** Das Kurzschließen des Akkus kann zu Verbrennungen oder Feuer führen.
8. **Unter missbräuchlichen Bedingungen kann Flüssigkeit aus dem Akku ausgestoßen werden. Kontakt vermeiden. Bei versehentlichem Kontakt, mit Wasser spülen. Wenn Flüssigkeit mit den Augen in Kontakt kommt, suchen Sie zusätzlich einen Arzt auf.** Aus dem Akku ausgestoßene Flüssigkeit kann zu Reizungen oder Verbrennungen führen.
9. **Verwenden Sie keine beschädigten oder veränderte Akkus.** Beschädigte oder veränderte Akkus sich auf unvorhersehbare Weise verhalten und zu gefährlichen Auswirkungen führen (Entzündung, Explosion, Verletzungen von Personen).
10. **Stellen Sie sicher, dass sich der Schalter in der Position AUS befindet, bevor Sie den Akku einsetzen.** Das Einsetzen des Akkus in die Elektrowerkzeuge bei eingeschaltetem Gerät kann zu Problemen führen. Verletzungsgefahr.
11. **Laden Sie den Akku nur bei Umgebungstemperaturen zwischen +10°C und +40°C. Bewahren Sie den Akku an einem trockenen, vor Kälte geschützten Ort auf, an dem die Temperatur +40°C nicht überschreitet.**

Gebrauch und Pflege des Ladegerätes

1. **Versuchen Sie nicht, das Ladegerät zu öffnen oder zu zerlegen. Wenn das Ladegerät heruntergefallen ist oder in irgendeiner Weise beschädigt ist, verwenden Sie es nicht und versuchen Sie nicht, es zu reparieren.** Senden Sie das Ladegerät zur Reparatur an ein autorisierten Kundendienst oder eine qualifizierte Person, um Gefahren für den Benutzer zu vermeiden, oder entsorgen es gemäß den örtlichen Gesetzen.
2. **Schützen Sie das Ladegerät vor Wärmequellen (z.B. direkter Sonneneinstrahlung, Feuer, Heizgerät), um Schäden am Ladegerät zu vermeiden.**
3. **Setzen Sie das Ladegerät nicht Wasser, Feuchtigkeit und Kälte aus.** Risiko eines elektrischen Schlag.
4. **Wenn das Netzkabel oder der Stecker beschädigt wird, sollten Sie das Ladegerät nicht weiter benutzen, bis es von einer qualifizierten Person repariert wurde. Wenn das Netzkabel beschädigt ist, muss es vom Hersteller oder seinem autorisierten Kundendienst ersetzt werden, um eine Gefahr zu vermeiden.** Risiko eines elektrischen Schlag.
5. **Verwenden Sie zum Laden des Akkus nur das mit dem Gerät gelieferte Ladegerät oder ein Ladegerät des gleichen Typs oder gleichen Modells.** Die Verwendung anderer Ladegeräte erhöht das Risiko von Stromschlag, Verletzungen und Sachschäden.
6. **Versuchen Sie niemals, nicht wiederaufladbare Batterien aufzuladen.** Explosionsgefahr.
7. **Verwenden Sie das Ladegerät nur bei Umgebungstemperaturen zwischen +10°C und +40°C. Lagern Sie das Ladegerät an einem trockenen Ort, der vor Kälte geschützt ist und die Temperatur +40°C nicht überschreitet.**
8. **Das Ladegerät ist nur für den Gebrauch in Innenräumen bestimmt. Legen Sie das Ladegerät auf eine feste, ebene, nicht brennbare Oberfläche und halten es beim Aufladen des Akkus von jeglichen entflammaren Materialien fern.**
9. **Laden Sie den Akku nicht in einer nassen oder feuchten Umgebung auf.** Das Ladegerät und der Akku können sich während des Ladevorgangs erwärmen.

Zusätzliche Sicherheitshinweise für Rasentrimmer

- **Betreiben Sie den Rasentrimmer nicht in der Nähe von Kindern oder Tieren.**
- **Der Rasentrimmer ist nur für den Gebrauch im Freien bestimmt.** Nicht in Innenräumen verwenden. Gefahr von Sachbeschädigung.
- **Halten Sie alle Lüftungsschlitze frei von Staub und Schmutz. Blockieren oder decken Sie diese nicht ab. Legen Sie keine Gegenstände in die Lüftungsschlitze.**
- **Überprüfen Sie den Arbeitsbereich sorgfältig.** Entfernen Sie vor dem Betrieb Steine, Glasscherben, Nägel, Drähte usw., die vom Schneidkopf ausgeworfen oder darin verwickelt werden können.
- **Betreiben Sie den Rasentrimmer niemals, wenn der Schutz nicht richtig montiert oder beschädigt ist.**
- **Verwenden Sie immer beide Hände, um den Rasentrimmer zu bedienen. Halten Sie den Frontgriff mit einer Hand fest. Halten Sie den hinteren Griff mit einer anderen Hand.**
- **Schalten Sie den Rasentrimmer nicht ein, wenn der Schneidfaden nicht korrekt montiert ist.**
- **Vermeiden Sie den Betrieb des Rasentrimmers bei schlechtem Wetter, insbesondere bei Blitzgefahr. Gefahr von Stromschlag und schwere Verletzungen.**
- **Beenden Sie die Verwendung des Elektrowerkzeugs sofort, wenn es ungewöhnlich zu vibrieren beginnt, Rauch ausstößt oder Sie ungewöhnliche Geräusche hören.**
- **Schalten Sie den Rasentrimmer nur ein, wenn Hände, Füße und andere Körperteile vom Schneidkopf entfernt sind.**
- **Hände und andere Körperteile vom Schneidkopf fernhalten.** Gefahr schwerer Verletzungen.
- **Gehen, niemals laufen.**
- **Der Betrieb des Rasentrimmers bei nassem Gras verringert die Effizienz beim Trimmen.** Nasses Gras verringert die Geschwindigkeit der Schneidfaden.
- **Schalten Sie den Rasentrimmer aus wenn Sie diesen zum und vom Arbeitsbereich tragen.**
- **Tragen Sie den Rasentrimmer immer am Griff, bei stehendem Schneidkopf.**
- **Entfernen Sie die Batterie, bevor Sie den Schneidfaden ersetzen.** Ein unbeabsichtigtes Starten des Elektrowerkzeugs kann zu schweren Verletzungen führen.
- **Niemals Metallschneidelemente montieren.** Verwenden Sie kein anderes Zubehör als vom Hersteller bereitgestellt.
- **Der Schneidfaden dreht sich nach dem Abschalten des Rasentrimmers einige Sekunden lang. Warten Sie, bis die Schneidfaden stehen bleibt, bevor Sie den Rasentrimmer abstellen. Bei drehendem Schneidfaden besteht Verletzungsgefahr.**

Restrisiken

Selbst wenn das Elektrowerkzeug vorschriftsmäßig verwendet wird, können nicht alle verbleibenden Risikofaktoren entfernt werden. Im Zusammenhang mit der Konstruktion und dem Design des Elektrowerkzeugs können folgende Gefahren auftreten:

- Beschädigungen an der Lunge wenn keine Staubschutzmaske getragen wird.
- Hörschäden wenn kein Ohrschutz getragen wird.
- Gesundheitsschäden aufgrund von Vibrationsemissionen, wenn das Elektrowerkzeug über einen längeren Zeitraum verwendet wird oder nicht ordnungsgemäß verwaltet und gewartet wird.

- Verletzungen und Sachschäden durch gebrochenes Zubehör, das plötzlich weggeschleudert wird.



Dieses Elektrowerkzeug erzeugt im Betrieb ein elektromagnetisches Feld. Dieses Feld kann unter Umständen aktive oder passive medizinische Implantate stören. Um das Risiko schwerer oder tödlicher Verletzungen zu verringern, empfehlen wir Personen mit medizinischen Implantaten, ihren Arzt und den Hersteller des medizinischen Implantats zu konsultieren, bevor Sie dieses Elektrowerkzeug in Betrieb nehmen.

INFORMATION ÜBER DAS ELEKTROWERKZEUG

Verwendungszweck

Dieser Rasentrimmer ist zum Schneiden von Gras bestimmt.

Nutzen Sie dieses Elektrogerät gemäß seiner Bestimmung. Jede Verwendung, die im Widerspruch zu dieser Bedienungsanleitung steht, ist mit der Bestimmung des Elektrogerätes nicht übereinstimmend. Der Hersteller trägt keine Verantwortung für Schäden infolge vom falschen Gebrauch des Gerätes oder Verletzungen sondern übernimmt die Verantwortung der Verbraucher / Besitzer.

Technische Daten

| | |
|---------------------------|----------------------------------|
| Akku | 20 V; 2 Ah; Li-Ion (RB-2001) |
| Ladezeit | 1-1,5 h |
| Betriebsdauer | Bis zu 20 min |
| AC Ladegerät (RB-2001-CH) | |
| Eingang | 220 – 240 V; 50/60 Hz |
| Ausgang | 21 V; 2,2 A |
| Schneidelement | Zweischneidiger Trimmerkopf |
| Schneidsystem | Halbautomatischer Zeilenvorschub |
| Leitungsdurchmesser | 1,2 mm |
| Leitungslänge | 5 m |
| Schnittdurchmesser | 22 cm |
| Leerlaufdrehzahl | 8000 U/min |
| Gewicht | 2,1 kg |

| | |
|-------------------------------|--|
| Im Set | Seitenrad, AC-Ladegerät, Akku, Bedienungsanleitung |
| Schalldruckpegel L_{pA} | 72 dB (A), K= 3 dB (A) |
| Schallleistungspegel L_{WA} | 92 dB (A), K= 3 dB (A) |
| Hand-Arm Vibrationen | 6,918 m/s^2 K=1,5 m/s^2 |

Vibrationspegel

Der in dieser Betriebsanleitung angeführte Vibrationspegel ist in Übereinstimmung mit einem standardisierten Test nach EN 60745 gemessen; Er kann verwendet werden, um ein Werkzeug mit einem anderen zu vergleichen und um eine vorläufige Bewertung der Vibrationsbelastung bei der Verwendung des Werkzeugs für die genannten Anwendungen durchzuführen.

- Die Verwendung des Werkzeugs für verschiedene Anwendungen oder mit unterschiedlichem oder schlecht gewartetem Zubehör kann die Aussetzungsstufe erheblich erhöhen.
- Die Zeiten, zu denen das Werkzeug ausgeschaltet ist oder wenn es eingeschaltet wird, aber die Arbeit tatsächlich nicht ausführt, können die Aussetzungsstufe erheblich verringern. Finden Sie zusätzliche Sicherheitsmassnahmen um den Benutzer von den Vibrationseffekten zu schützen, wie z.B.: Wartung des Gerätes und des Zubehörs, die Hände warmhalten, Organisation der Arbeitsmuster.

BETRIEB



Hinweis: Der Akku ist teilweise geladen. Um einen optimalen Betrieb zu gewährleisten, muss der Akku vor dem ersten Gebrauch voll aufgeladen sein.

Akkuladung

Um die Akkuladung zu überprüfen, drücken Sie die Taste an der Hinterseite des Akkus.

- Wenn der Akku vollständig aufgeladen ist, leuchten alle drei LED.
- Wenn der Akku halb leer ist, leuchten zwei LED.
- Wenn der Akku leer ist, leuchtet nur eine LED. Laden Sie den Akku sofort auf.

Aufladen

- Stellen Sie das Ladegerät auf einem flachen und stabilen Untergrund auf, etwa 1 Meter von der Steckdose entfernt.
- Nehmen Sie den Akku aus dem Elektrowerkzeug. Halten Sie die Akkuverriegelungstaste gedrückt und ziehen gleichzeitig den Akku heraus.
- Schieben Sie den Akku maximal ins Ladegerät ein, sodass er einrastet.
- Schließen Sie das Ladegerät an die Steckdose an.
- Wenn der Akku vollständig aufgeladen ist, entfernen Sie ihn aus dem Ladegerät und schieben ihn in das Elektrowerkzeug, sodass er einrastet.

Ladeanzeige

Das AC Ladegerät hat Ladeanzeigen, welche des Status des Ladevorgangs anzeigen:

| LED | Status |
|------|---|
| Rot | Akku wird aufgeladen |
| Grün | Ladevorgang beendet. Akku voll aufgeladen |

- Das vollständige Aufladen des Akkus dauert etwa 1,5 Stunden.
- Das Ladegerät und der Akku können sich während des Ladens erwärmen. Dies ist ein normales Verhalten.
- Wenn das Gerät nicht verwendet wird, wird empfohlen, den Akku alle drei Monate aufzuladen.
- Wenn Sie bemerken, dass die Leistung des Elektrowerkzeugs abnimmt, laden Sie den Akku auf.

WARNUNG. Schalten Sie den Rasentrimmer aus und entfernen die Batterie vor Zusammenbau oder Einstellung.

Anbringen des Schutzschildes (Abb. 2)



WARNUNG. *Es ist verboten, den Rasentrimmer ohne angebrachten Schutzschild zu verwenden!*

Der Schutzschild schützt den Benutzer vor den Objekten, die während des Betriebs ausgeworfen werden. Es verfügt über eine Klinge, um die Faden auf die entsprechende Länge zu schneiden. Um den Schutz zu montieren, folgen Sie den nachstehenden Anweisungen:

- Drehen Sie den Rasentrimmer um.
- Schieben Sie den Schutzschild so in das Trimmerkopfgehäuse, dass das Befestigungsloch (17) mit der Öffnung im Trimmerkopfgehäuse übereinstimmt.
- Sichern Sie den Schutzschild, indem Sie diesen mit der im Set enthaltenen Schraube am Trimmerkopf festziehen.

Drahtschutz montieren (Abb.3)

Um den Drahtschutz anzubringen, folgen Sie den nachstehenden Anweisungen:

- Drehen Sie den Rasentrimmer um.
- Drücken Sie die Enden des Drahtschutzes (16) zusammen und schieben diese in die Befestigungslöcher (19).

Seitenrad montieren (Abb.4)

WARNUNG. *Bringen Sie das Seitenrad nur bei Verwendung der Kantenfunktion am Rasentrimmer an.*

Um das Seitenrad zu montieren, folgen Sie den nachstehenden Anweisungen:

Aby zamontować kółko boczne należy:

- Beide Seitenräder mit der Befestigung (21) verbinden.
- Schieben Sie die Konstruktion auf die Halterung (14), bis sie einrastet.

Frontgriff montieren (Abb.6)

Um den Frontgriff anzubringen, folgen Sie den nachstehenden Anweisungen:

- Den Frontgriff (8) so auf den Klemmring am Teleskoparm setzen, dass er einrastet.
- Führen Sie eine Schraube durch das Montageloch (Sechskant) und ziehen den Knopf (7) auf der anderen Seite maximal fest.

Frontgriffeinstellung (Abb.7)

Der Neigungswinkel des Frontgriffs kann gedreht und eingestellt werden.

- Lösen Sie den Knopf (7).
- Senken oder heben Sie den Frontgriff in die gewünschte Position.
- Drehen Sie den Griff in die gewünschte Position.
- Wenn der Frontgriff auf die gewünschte Position eingestellt ist, ziehen Sie den Knopf maximal fest.

Teleskoparmverstellung (Abb.10)

Die Länge des Teleskoparms kann im Bereich von 100 bis 130 cm eingestellt werden.

- Lösen Sie die Mutter (9).
- Drücken Sie den Arm hinein oder ziehen ihn auf die gewünschte Länge heraus.
- Die Mutter maximal anziehen.

Trimmerkopfeinstellung

Es ist möglich, den Trimmerkopf um bis zu 90° zu drehen und den Neigungswinkel (5 Stufen) einzustellen.

- Schieben Sie die Verriegelung (11) nach unten und halten diese in dieser Position und drehen den Kopf.
- Wenn der Kopf auf die gewünschte Position eingestellt ist, lösen Sie die Verriegelung. Der Kopf rastet ein.
- Drücken Sie die Taste (12) und heben oder senken Sie gleichzeitig den Kopf.
- Wenn der Kopf auf die gewünschte Position eingestellt ist, lassen Sie die Taste los. Der Kopf rastet ein.

Drahtschutzverstellung (Abb.3)

Der Drahtschutz (16) erlaubt es, einen Sicherheitsabstand zu den Hindernissen einzuhalten, auf den der Schneidkopf treffen könnte. Ziehen Sie den Drahtschutz heraus oder drücken ihn auf die gewünschte Entfernung.

Schneidfaden ersetzen

WARNUNG Schalten Sie den Rasentrimmer aus und entfernen die Batterie, bevor Sie die Schneidfaden ersetzen.

Verwenden Sie keine anderen als die vom Hersteller angegebenen Schneidfaden (siehe Informationen zum Elektrowerkzeug).

Verwenden Sie keinen verstärkten Schneidfaden.

1. Drehen Sie den Rasentrimmer um.
2. Drehen Sie die Trimmerkopfabdeckung (26) gegen den Uhrzeigersinn und entfernen diese.
3. Nehmen Sie die Spule (24) heraus. Die Feder (23) sollte im Schneidkopf bleiben.
4. Schneiden Sie das Kunststoffband an der Spule ab, um auf die Schneidfadenführungen zuzugreifen.
5. Falten Sie die Schneidfaden zur Hälfte, um die Schlaufe in der Mitte zu erstellen, und führen Sie die Schlaufe in die Kerbe in der Spaltwand ein.
6. Wickeln Sie den Schneidfaden fest und gleichmäßig - obere Faden auf der oberen Führung, untere Faden auf der unteren Führung. Lassen Sie auf beiden Seiten etwa 10 cm Schneidfaden.
7. Führen Sie die beiden Enden des Schneidfadens in die Halteschlitz der Spule ein.
8. Setzen Sie die Spule wieder in den Schneidkopf ein: Führen Sie die beiden Enden der Schneidfaden durch die Ösen im Schneidkopfgehäuse. Der Schneidfaden sollte aus dem Gehäuse herausragen.
9. Schieben Sie die Spule auf die Feder.
10. Ziehen Sie an beiden Enden des Schneidfadens, um diese aus den Halteschlitz zu lösen.
11. Schieben Sie die Spule in das Schneidkopfgehäuse, setzen die Abdeckung wieder auf und drehen diese im Uhrzeigersinn, bis sie einrastet (Sie hören ein Klicken).

Schneidfadvorschub (Abb.8)

Der Rasentrimmer hat einen halbautomatischen Zeilenvorschub. Wenn der Schneidfaden zu kurz oder abgenutzt ist, klopfen Sie den Vorschubmechanismus (25) der Schneidfaden auf den Boden (es muss eine harte Oberfläche sein). Der Schneidfaden wird vorgerückt. Sie wird von der im Schutzgehäuse befindlichen Klinge auf die entsprechende Länge geschnitten.

WARNUNG. Halten Sie Ihre Hände und andere Körperteile von der Klinge fern! Gefahr schwerer Verletzungen!

Kanten

WARNUNG. Stellen Sie sicher, dass das Seitenrad am Rasentrimmer befestigt ist.

Dieser Rasentrimmer kann im Kantenmodus zum Beschneiden von überhängendem Gras an Rasenkanten oder Blumenbeeten verwendet werden. Um den Rasentrimmer in Kantenstellung zu bringen, drehen Sie den Trimmerkopf maximal nach links und senken diesen maximal ab.

Gerät ein- und ausschalten

Das Elektrowerkzeug ist mit einem EIN/AUS-Schalter mit Verriegelung ausgestattet, der ein versehentliches Starten verhindert.

- Zum Einschalten des Elektrowerkzeugs halten Sie den Verriegelungsschalter (2) gedrückt.
- Halten Sie den Verriegelungsschalter (2) gedrückt und halten den EIN/AUS-Schalter (3) gedrückt.
- Lassen Sie den EIN/AUS-Schalter los, um das Gerät auszuschalten.

WARTUNG



Schalten Sie vor der Reinigung und Wartung das Elektrowerkzeug immer aus und nehmen den Akku heraus.

Reinigen Sie das Gehäuse regelmäßig mit einem weichen Tuch, vorzugsweise nach jedem Gebrauch. Stellen Sie sicher, dass die Lüftungsöffnungen frei von Staub und Schmutz sind. Entfernen Sie hartnäckigen Schmutz mit einem weichen, mit Seifenlauge angefeuchteten Tuch. Verwenden Sie keine Lösungsmittel wie Benzin, Alkohol, Ammoniak usw. Diese Chemikalien können die synthetischen Komponenten beschädigen.

Reinigen Sie das Gerät vor der Lagerung. Bewahren Sie das Elektrowerkzeug, die Bedienungsanleitung und das Zubehör in der Originalverpackung auf. Bewahren Sie das Produkt an einem sauberen, trockenen Ort auf, der vor Feuchtigkeit geschützt ist und bewahren es außerhalb der Reichweite von Kindern auf. Bewahren Sie das Gerät nicht bei Temperaturen unter 0°C auf. Platzieren oder lagern Sie keine Gegenstände auf dem Elektrowerkzeug.

Spezielle Bedingungen für den Akku-Transport

Der im Elektrowerkzeug enthaltene Lithium-Ionen-Akku unterliegt den Gefahrgutanforderungen. Bei der Vorbereitung zum versendenden des Werkzeugs, muss ein Spezialist für Gefahrstoffe hinzugezogen werden. Beachten Sie auch alle nationalen / lokalen Bestimmungen, die wahrscheinlich detaillierter sind. Kleben Sie Klemmen ab oder verkleiden diese und packen den Akku so, dass er sich nicht in der Verpackung bewegt.

Das Produkt und die Bedienungsanleitung können sich ändern. Technische Daten können ohne vorherige Ankündigung geändert werden.

ERFAHREN SIE MEHR

Für weitere Informationen zu diesem Gerät finden Sie unter: www.rebelelectro.com.

Lesen Sie die Bedienungsanleitung sorgfältig durch, bevor Sie das Gerät verwenden.

Besuchen Sie www.rebelelectro.com Website für weitere Produkte und Zubehör.

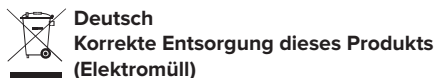

(Anzuwenden in den Ländern der Europäischen Union und anderen europäischen Ländern mit einem separaten Sammelsystem) Die Kennzeichnung auf dem Produkt bzw. auf der dazugehörigen Literatur gibt an, dass es nach seiner Lebensdauer nicht zusammen mit dem normalen Haushaltsmüll entsorgt werden darf. Entsorgen Sie dieses Gerät bitte getrennt von anderen Abfällen, um der Umwelt bzw. der menschlichen Gesundheit nicht durch unkontrollierte Müllbeseitigung zu schaden. Recyceln Sie das Gerät, um die nachhaltige Wiederverwertung von stofflichen Ressourcen zu fördern. Private Nutzer sollten den Händler, bei dem das Produkt gekauft wurde, oder die zuständigen Behörden kontaktieren, um in Erfahrung zu bringen, wie sie das Gerät auf umweltfreundliche Weise recyceln können. Gewerbliche Nutzer sollten sich an Ihren Lieferanten wenden und die Bedingungen des Verkaufsvertrags konsultieren. Dieses Produkt darf nicht zusammen mit anderem Gewerbemüll entsorgt werden.

Hergestellt in China für LECHPOL ELECTRONICS Sp. z o.o. Sp.k., ul. Garwolińska 1, 08-400 Miętne.

SAFETY INSTRUCTIONS



















Read the enclosed safety warnings, the additional safety warnings and the instructions. Failure to follow the safety warnings and the instructions may result in electric shock, fire and/or serious injury.

Save the safety warnings and the instructions for future reference.

The term „power tool” in the warnings refers to your mains-operated (corded) power tool or battery-operated (cordless) power tool.

Symbols (Explanation of symbols appearing on the tool, if applicable)

| | |
|--|--|
|  | Read the instructions manual. |
|  | Risk of injury and/or damage and/or deterioration of product in case of noncompliance to safety requirements. |
|  | Risk of electric shock. Always check that the voltage of the power supply corresponds to the voltage on the rating plate label. |
|  | Class II machine - Double insulation – You don't need any earthed plug. |
|  | Wear protective equipment: face mask, ear and eye protection. |
|  | Wear protective gloves and boots. |
|  | Keep all your body parts away from moving parts. Danger. Rotating fan. Keep hands and feet out of the openings while the garden tool is running. |
|  | Beware of flying objects to bystanders. Keep bystanders a safe distance away from the garden tool. |
|  | Disconnect the battery before maintenance, cleaning or any intervention on product; or when you do not use product. Disconnect battery charger power cord if cord or extension cord is damaged or cut during operation. Unplug charger by pulling the plug. Do not pull the cord. |
|  | Do not expose to weather conditions. Do not use in damp or wet areas. |

| | |
|--|--|
|  | Do not expose product to extreme temperatures (too hot or too cold environment). Protect from exposure to direct sunlight. |
|  | Maximum ambient temperature: 40°C. Always charge the battery in ambient temperature between +10°C to +40°C. |
|  | Explosion hazard! Protect battery against heat and fire. Do not throw the battery into fire. Do not burn. |
|  | Do not throw the battery into water. |
|  | Do not dispose of the product in unsuitable containers. |
|  | Separate collection for Li-Ion battery. |
|  | The product is in accordance with the applicable safety standards in the European directives. |

General garden power tools safety warnings

- 1. Keep work area clean. Operate the garden tool only in daylight or in a good artificial light.** Cluttered or dark areas invite accidents.
- 2. Do not operate power tools in explosive atmospheres, such as in the presence of flammable liquids, gases or dust.**
- 3. Keep children and bystanders away while operating a power tool.** Distractions can cause you to lose control.

Never allow children to operate the power tool.

Children should be supervised to ensure that they do not play with the power tool.

Electrical safety

- 1. Power tool plugs must match the outlet. Never modify the plug in any way. Do not use any adapter plugs with earthed (grounded) power tools.** Unmodified plugs and matching outlets will reduce risk of electric shock.
- 2. Do not expose power tools to rain or wet conditions.** Water entering a power tool will increase the risk of electric shock.
- 3. Do not abuse the cord. Never use the cord for carrying, pulling or unplugging the power tool. Keep cord away from heat, oil, sharp edges or moving parts.** Damaged or entangled cords increase the risk of electric shock.
- 4. If needed, use an extension cord suitable for outdoor use.** Use of a cord suitable for outdoor use reduces the risk of electric shock.

5. **If operating a power tool in a damp location is unavoidable, use a residual current device (RCD) protected supply.** Use of an RCD reduces the risk of electric shock.

Personal safety

1. **Stay alert, watch what you are doing and use common sense when operating a power tool. Do not use a power tool while you are tired or under the influence of drugs, alcohol or medication.** A moment of inattention while operating power tools may result in serious personal injury.
2. **Use personal protective equipment. Always wear eye protection.** Protective equipment such as dust mask, non-skid safety shoes, hard hat, or hearing protection used for appropriate conditions will reduce personal injuries.
3. **Prevent unintentional starting. Ensure the switch is in the off-position before connecting to power source and/or battery pack, picking up or carrying the power tool.** Carrying power tools with your finger on the switch or energising power tools that have the switch on invites accidents.
4. **Do not overreach. Keep proper footing and balance at all times.** This enables better control of the power tool in unexpected situations.
5. **Dress properly. Wear right clothes (long trousers) and non-slip shoes. Do not wear sandals or open-toed shoes.**
6. **Do not wear loose clothing or jewelry. Keep your hair, clothing and gloves away from moving parts.** Loose clothes, jewelry or long hair can be caught in moving parts.

Power tool use and care

1. **Do not force the power tool. Use the correct power tool for your application.** The correct power tool will do the job better and safer at the rated speed for which it was designed.
2. **Do not leave the power tool unattended when it's working.**
3. **Use auxiliary handle(s) if supplied with the power tool. Loss of control can cause personal injury.**
4. **Keep handles and grips dry, clean and free from oil and grease.**
5. **Hold power tool by insulated gripping surfaces, when performing an operation where the cutting accessory may contact hidden wiring or its own cord. Cutting accessory contacting a "live" wire may make exposed metal parts of the power tool "live" and could give the operator an electric shock.**
6. **Do not use the power tool if the switch does not turn it on and off.** Any power tool that cannot be controlled with the switch is dangerous and must be repaired.
7. **Disconnect the plug from the power source and/or the battery pack from the power tool before making any adjustments, changing accessories, or storing power tools.** Such preventive safety measures reduce the risk of starting the power tool accidentally.
8. **This power tool may be used by children who are above 8 years old and by persons with reduced physical, sensory or mental capabilities, or lack of experience and knowledge, if they are supervised and guided by a person who is responsible for their safety in a cautious manner for all the safety precautions being understood and followed.**
9. **Store idle power tools out of the reach of children and do not allow persons unfamiliar with the power tool or these instructions to operate the power tool.** Power tools are dangerous in the hands of untrained users.

- 10. Maintain power tools. Check for misalignment or binding of moving parts, breakage of parts and any other condition that may affect the power tool's operation. If damaged, have the power tool repaired before use.** Many accidents are caused by poorly maintained power tools.
- 11. Keep cutting tools sharp and clean.** Properly maintained cutting tools with sharp cutting edges are less likely to bind and are easier to control.
- 12. Use the power tool, accessories etc. in accordance with these instructions, taking into account the working conditions and the work to be performed.** Use of the power tool for operations different from those intended could result in a hazardous situation.

Service

- 1. Have your power tool serviced by a qualified repair person using only identical replacement parts.** This will ensure that the safety of the power tool is maintained.

Battery tool use and care

- 1. Do not attempt to open the battery. If the battery is damaged in any way, stop using it and do not attempt to recharge it.** Short-circuit or electric shock or explosion hazard.
- 2. Protect the battery pack against any heat source (e.g. direct sunlight exposure, fire, heater etc) to prevent any damage or explosion hazard.**
- 3. Do not expose the battery pack to water, moisture and cold.** Risk of electric shock.
- 4. In case of damage and improper use of the battery, vapors may be released. Ensure proper ventilation and provide for fresh air to the work area.** The vapors can irritate the respiratory system.
- 5. Recharge only with the charger specified by the manufacturer.** A charger that is suitable for one type of battery pack may create a risk of fire when used with another battery pack.
- 6. Use power tools only with specifically designated battery packs.** Use of any other battery packs may create a risk of injury and fire.
- 7. When battery pack is not in use, keep it away from other metal objects, like paper clips, coins, keys, nails, screws or other small metal objects, that can make a connection from one terminal to another.** Shorting the battery terminals together may cause burns or a fire.
- 8. Under abusive conditions, liquid may be ejected from the battery. Avoid contact. If contact accidentally occurs, flush with water. If liquid contacts eyes, additionally seek medical help.** Liquid ejected from the battery may cause irritation or burns.
- 9. Do not use damaged or modified batteries.** Damaged or modified batteries may behave in an unpredictable manner, resulting in hazardous effects (ignition, explosion, personal injuries).
- 10. Ensure that the switch is in the OFF position before inserting the battery. Inserting the battery into power tools with the switch on invites trouble.** Injury hazard.
- 11. Charge battery pack only at ambient temperatures between +10°C and +40°C. Store the battery in a dry location protected from cold where temperature would not exceed +40°C.**

Charger use and care

1. **Do not attempt to open or disassemble the charger. If the charger has been dropped or is damaged in any way, stop using it and do not attempt to repair it.** Return the charger for repair to an authorized service center or a qualified person, to avoid any danger to the user; or discard it according to local laws.
2. **Protect the charger against any heat source (e.g. direct sunlight exposure, fire, heater) to prevent any damage to the charger.**
3. **Do not expose the charger to water, moisture and cold.** Risk of electric shock.
4. **If the power cord or the plug becomes damaged, stop using the charger until it has been repaired by a qualified person. If the supply cord is damaged, it must be replaced by the manufacturer or its authorized service center, in order to avoid a hazard.** Risk of electric shock.
5. **Only use the charger provided with the tool, or a same type or same model charger to charge the battery.** The use of other types of charger increases the risk of electric shock, personal injury and damage.
6. **Never attempt to recharge non-rechargeable batteries.** Explosion hazard.
7. **Only use the charger at ambient temperatures between +10°C and +40°C. Store charger in a dry location protected from cold where temperature would not exceed +40°C.**
8. **The charger is intended for indoor use only. Place charger on solid, flat non-flammable surface and away from any flammable materials when re-charging the battery pack.**
9. **Do not recharge the battery pack in a wet or humid environment.** The charger and battery pack may heat during charging process.

Additional safety warnings for grass trimmers

- **Do not operate the grass trimmer nearby children or animals.**
- **The grass trimmer is intended for outdoor use only.** Do not use indoors. Risk of property damage.
- **Keep all ventilation slots free of dust and dirt. Do not block or cover them; do not put any objects inside the ventilation slots.**
- **Inspect the work area carefully.** Prior to operation remove any stones, broken glass, nails, wires etc., that can be ejected or entangled in the cutting head.
- **Never operate the grass trimmer if the protection guard is not mounted correctly or if it is damaged.**
- **Always use both hands to operate the grass trimmer- hold the front handle with one hand; hold the grip with another hand.**
- **Do not switch on the grass trimmer if the cutting line is not mounted correctly.**
- **Avoid operating the grass trimmer in bad weather conditions especially when there is a risk of lightning.** Risk of electric shock and serious injuries.
- **Stop using the power tool immediately if it starts to vibrate abnormally, smoke emits or you hear strange noises.**
- **Switch on the grass trimmer only when the hands, feet and other parts of body are away from the cutting head.**
- **Keep hands and other body parts away from the cutting head.** Risk of serious injury.
- **Walk, never run.**
- **Operating the grass trimmer in wet grass decreases the efficiency of trimming.** Wet grass decreases the speed of the cutting line.

- **Switch off when transporting the grass trimmer to and from the area to be worked on.**
- **Carry the grass trimmer by the handle always with the cutting head stopped.**
- **Remove the battery before replacing the cutting line.** Unintentional starting of the power tool may pose a risk of serious injury.
- **Never fit metal cutting elements.** Do not use accessories other than those provided by the manufacturer.
- **The cutting line rotates for a few seconds after switching off the grass trimmer. Wait until the cutting line stops before placing down the grass trimmer.** Rotating cutting line poses a risk of serious injury.

Residual risks

Even when the power tool is used as prescribed it is not possible to eliminate all residual risk factors. The following hazards may arise in connection with the power tool's construction and design:

- Damage to lungs if a dust mask is not worn.
- Damage to hearing if hearing protection is not worn.
- Health defects resulting from vibration emission if the power tool is being used over longer period of time or not adequately managed and properly maintained.
- Injuries and damage to property to due to broken accessories that are suddenly dashed.



Warning!

This power tool produces an electromagnetic field during operation. This field may under some circumstances interfere with active or passive medical implants. To reduce the risk of serious or fatal injury, we recommend persons with medical implants to consult their physician and the medical implant manufacturer before operating this power tool.

INFORMATION ABOUT THE POWER TOOL

Intended use

This grass trimmer is intended for trimming grass.

Use the power tool for its intended purpose only. Any other use is deemed to be a case of misuse. The user/owner of this power tool, not the producer, is responsible for any damages or injuries caused by improper handling of this power tool.

Technical data

| | |
|-------------------------|------------------------------|
| Up to 20 min | 20 V; 2 Ah, Li-Ion (RB-2001) |
| Charging time | 1-1,5 h |
| AC charger (RB-2001-CH) | |
| Input | 220 – 240 V; 50/60 Hz |

| | |
|-------------------------------|--|
| Output | 21 V; 2,2 A |
| Operation time | Up to 20 min |
| Cutting element | Dual-line trimmer head |
| Cutting system | Semi-automatic line feed |
| Line diameter | 1,2 mm |
| Line length | 5 m |
| Cutting diameter | 22 cm |
| No load speed | 8000 rpm |
| Weight | 2,1 kg |
| In set | Side wheel, AC charger, battery, user's manual |
| Sound pressure level L_{PA} | 72 dB(A), K= 3 dB(A) |
| Sound power level L_{WA} | 92 dB(A), K= 3 dB(A) |
| Hand-arm vibration | 6,918 m/s ² K=1,5 m/s ² |

Vibration level

The vibration emission level stated in this instruction manual has been measured in accordance with a standardized test given in EN 60745; it may be used to compare one power tool with another and as a preliminary assessment of exposure to vibration when using the power tool for the applications mentioned.

- Using the power tool for different applications, or with different or poorly maintained accessories, may significantly increase the exposure level.
- The times when the power tool is switched off or when it is running but not actually doing the job, may significantly reduce the exposure level. Identify additional safety measures to protect the operator from the effects of vibration such as: maintain the power tool and the accessories, keep the hands warm, organization of work patterns.

OPERATION



Note: The battery is partially charged. To ensure proper operation of the power tool, the battery must be fully charged before first use.

Battery level

To check the battery level press the button at the back of the battery:

- When the battery is fully charged, all three LEDs are on.
- When the battery is half empty, two LEDs are on.
- When the battery is empty, only one LED is on. Charge the battery immediately.

Charging

- Place the AC charger on a flat and stable surface within about 1 meter from the power supply socket.

- Remove the battery from the power tool. Press and hold the battery release button (7) and slide out the battery at the same time.
- Slide the battery to the AC charger maximally so that it locks in place.
- Connect the AC charger to the power supply socket.
- When the battery is fully charged, slide it out from the AC charger and slide it in the power tool so that it locks in place.

Charging indicators

The AC charger has charging indication lights which indicate the status of the charging process:

| LED | Status |
|-------|--|
| Red | Battery charging in progress |
| Green | Battery charging finished, battery fully charged |

- It takes about 1,5 hour to fully charge the power tool.
- AC charger and battery may heat up during charging. It is a normal behavior.
- When power tool is not in use, it is recommended to charge the battery every three months.
- When you notice that the power tool performance is decreasing, recharge the battery.

WARNING. Switch off the grass trimmer and remove the battery before assembly or adjustment.

Fitting the protection guard (Fig. 2)



WARNING. *It is forbidden to use the grass trimmer without the protection guard in place!*

The protection guard protects the user from the objects ejected during the operation. It has a blade for cutting the line to the appropriate length. To fit the protection guard follow the below instructions:

- Turn the grass trimmer upside down.
- Slide the protection guard into the trimmer head housing so that the mounting hole (17) matches up with the opening in the trimmer head housing.
- Secure the guard by tightening it to the trimmer head with the screw included in the set.

Fitting the wire guard (Fig.3)

To fit the wire guard follow the below instructions:

- Turn the grass trimmer upside down.
- Squeeze the ends of the wire guard (16) and slide them in the mounting holes (19).

Fitting the side wheel (Fig.4)

WARNING. Fit the side wheel to the grass trimmer only when using the edging function.

To fit the side wheel follow the below instructions:

- Connect both side wheels with the fixing (21).
- Slide the construction on the holder (14) so that it locks in place.

Fitting the front handle (Fig.6)

To fit the front handle follow the below instructions:

- Put the front handle (8) on the clamping ring on the telescopic arm so that it locks in place.
- Pass a screw through the mounting hole (hexagonal) and maximally tighten the knob (7) on the other side.

Front handle adjustment (Fig.7)

It is possible to rotate and adjust tilt angle of the front handle.

- Loosen the knob (7).
- Lower or lift the front handle to the desired position.
- Rotate the handle to the desired position.
- When the front handle is set to the desired position, tighten the knob maximally.

Telescopic arm adjustment (Fig.10)

It is possible to adjust the length of the telescopic arm in range of 100 to 130 cm.

- Loosen the nut (9).
- Push the arm in or slide it out to the desired length.
- Maximally tighten the nut.

Trimmer head adjustment

It is possible to rotate (up to 90°) and adjust tilt angle (5 levels) of the trimmer head.

- Slide the lock (11) down and holding it in that position rotate the head.
- When the head is set to the desired position, release the lock- the head will lock in place.
- Push in the button (12) and at the same time lift or lower the head.
- When the head is set to the desired position release the button- the head will lock in place.

Wire guard adjustment (Fig.3)

Wire guard (16) allows to keep a safe distance to the obstacles that the cutting head could hit. Pull the wire guard or push it in to the desired distance.

Cutting line replacement

WARNING. Switch off the grass trimmer and remove the battery before replacing the cutting line.

Do not use cutting lines other than those specified by the manufacturer (see Information about the power tool).

Do not use reinforced cutting lines.

1. Turn the grass trimmer upside down.
2. Rotate the trimmer head cap (26) anticlockwise and remove it.
3. Take out the spool (24). The spring (23) should stay inside the cutting head.
4. Cut the plastic band on the spool to access the cutting line guides.
5. Fold the cutting line in half to create the loop in the middle and insert the loop into the notch in the split wall.
6. Wind the cutting line tightly and evenly- upper line on the upper guide, lower line on the lower guide. Leave about 10 cm of cutting line on both sides.
7. Insert both line ends into the holding slots in the spool.
8. Put the spool back in the cutting head: pass the two line ends through the eyelets in the cutting head housing. The cutting line should protrude from the housing.
9. Push the spool onto the spring.
10. Pull both line ends to release them from the holding slots.
11. Push the spool into the cutting head housing, put the cap back on and turn it clockwise so that it locks in place (you will hear a click).

Cutting line feeding (Fig.8)

The grass trimmer has a semi-automatic line feed. When the cutting line is too short or worn out, tap the cutting line feed mechanism (25) on the ground (it has to be a hard surface). The cutting line will advance. It will be cut to the appropriate length by the blade located in the protection guard housing.

WARNING. Keep your hands and other body parts away from the blade! Risk of serious injury!

Edging

WARNING. Make sure that the side wheel is fitted to the grass trimmer.

This grass trimmer can be used in edging mode to trim overhanging grass along lawn edges or flower beds. To set the grass trimmer in edging position turn the trimmer head maximally left and lower it down maximally.

Switching the power tool on and off

The power tool has been equipped with the ON/OFF switch with lock what prevents accidental starting.

- To switch on the power tool, press and hold the lock-on button (2).

- Holding the lock-on button (2), press and hold the ON/OFF button (3).
- Release the ON/OFF switch to switch off the power tool.

MAINTENANCE



Before cleaning and maintenance, always switch off the power tool and remove the battery.

Clean the casing regularly with a soft cloth, preferably after each use. Make sure that the ventilation openings are free of dust and dirt. Remove very persistent dirt using a soft cloth moistened with soapsuds. Do not use any solvents such as gasoline, alcohol, ammonia, etc. Chemicals such as these will damage the synthetic components.

Clean the power tool before storing. Store the power tool, user manual and accessories in the original packaging. Store the product in a clean, dry place protected from moist and keep it out of the reach of children. Do not store the power tool in temperatures below 0°C. Do not place or store any object on the top of the power tool.

Special condition for battery transport

The lithium-ion batteries contained in the power tool are subject to the dangerous goods requirements. When preparing the tool to be shipped, it is mandatory to consult a specialist in hazardous materials. Also observe any national/local regulations which is likely to be more detailed. Tape terminals or mask them and pack the battery so that it does not move in the package.

The product and the user manual are subject to change. Specifications can be changed without further notice.

LEARN MORE

For more information on this device visit: www.rebelelectro.com.

Read owner's manual carefully before using your device.

Visit www.rebelelectro.com website for more products and accessories.



(Applicable in the European Union and other European countries with separate collection systems) This marking shown on the product or its literature, indicates that it should not be disposed with other household wastes at the end of its working life. To prevent possible harm to the environment or human health from uncontrolled waste disposal, please separate this from other types of wastes and recycle it responsibly to promote the sustainable reuse of material resources. Household users should contact either the retailer where they purchased this product, or their local government office, for details of where and how they can take this item for environmentally safe recycling. Business users should contact their supplier and check the terms and conditions of the purchase contract. This product should not be mixed with other commercial wastes for disposal.

Made in China for LECHPOL ELECTRONICS Sp. z o.o. Sp.k., ul. Garwolińska 1, 08-400 Miętne.

CE DECLARATION OF CONFORMITY

Supplier's name: Lechpol Electronics Sp. z o.o., Sp.k.

Supplier's address: ul. Garwolińska 1, 08-400 Miętne, Poland

Equipment type

Cordless grass trimmer

Model: RB-5002

We, undersigned, hereby declare that the equipment specified above confirms to the following directives:

Product standard:

EN 60745-1:2009+A11:2010

EN 60745-2-1:2010

EN 60745-2-2:2010

EK9-BE-77(V3):2015; EK9-BE-87:2014; EK9-BE-88:2014

EK9-BE-89:2014; EK9-BE91:2015

EN 55014-1:2006/+A1:2009/+A2:2011

EN 55014-2:1997/+A1:2001/+A2:2008

According to the following European directive:

Machinery Directive: 2006/42/EC

EMC Directive: 2014/30/UE

RoHS Directive: 2011/65/UE

Supplier: Lechpol Electronics Sp. z o.o., Sp.k.

Representative's name: Marek Puzkiel

Place and date of issue: Garwolin, Poland; 14.02.2019

CUESTIONES DE SEGURIDAD





















Es necesario leer las advertencias sobre seguridad, las advertencias adicionales sobre seguridad y las instrucciones. El incumplimiento de las advertencias sobre seguridad y de las instrucciones puede provocar una descarga eléctrica, un incendio o lesiones corporales graves.

Conservar para futuras referencias las advertencias sobre seguridad y las instrucciones.

El término «herramienta eléctrica» empleado en las siguientes instrucciones hace referencia a herramientas eléctricas alimentadas con energía eléctrica de la red (con cable de alimentación) y a herramientas eléctricas alimentadas con baterías (sin cable de alimentación).

Símbolos (Aclaración de los símbolos que aparecen en la herramienta eléctrica, si procede)

| | |
|--|---|
|  | Leer el manual de instrucciones. |
|  | Indica un riesgo de lesiones corporales, muerte o daños de la herramienta eléctrica en caso de incumplimiento de las recomendaciones de las instrucciones. |
|  | Riesgo de descarga eléctrica. La tensión de la fuente de alimentación debe corresponderse con los datos de la placa de características del cargador. |
|  | Herramienta eléctrica de clase II – Doble aislamiento – No es necesario utilizar un enchufe con toma de tierra. |
|  | Usar un equipo de protección individual: máscara antipolvo, auriculares y gafas de protección. |
|  | Usar guantes de protección y calzado de protección. |
|  | Mantener las partes del cuerpo lejos de las piezas móviles de la herramienta eléctrica. Peligro. Herramienta eléctrica de jardín giratoria. No introducir las manos ni los pies en los orificios durante su funcionamiento. |
|  | Comprobar que las personas situadas cerca no han resultado heridas por objetos lanzados por el aire. |
|  | Comprobar que las personas ajenas se encuentren a una distancia segura de la herramienta de jardín. |
|  | Retirar la batería antes de iniciar cualquier trabajo de mantenimiento, limpieza o cuando la herramienta eléctrica no es utilizada. |
|  | Desconectar el cable de alimentación del cargador de red si el cable de alimentación ha resultado dañado durante el uso. Agarrar y tirar del enchufe, nunca del cable. |

| | |
|--|--|
|  | No exponer a la acción de las condiciones atmosféricas. No utilizar en un entorno húmedo. |
|  | No exponer la herramienta eléctrica a la acción de temperaturas extremas (demasiado altas o demasiado bajas). Proteger de la luz solar directa. |
|  | Temperatura ambiente máxima: 40°C. Cargar siempre la batería a temperatura ambiente, entre +10°C y +40°C. |
|  | ¡Riesgo de explosión! Proteger la batería de las fuentes de calor y el fuego No arrojar la batería al fuego. No quemar. |
|  | No arrojar la batería al agua. |
|  | No arrojar el producto a un contenedor inadecuado. |
|  | Recogida selectiva de la batería de ion-litio. |
|  | El producto cumple los requisitos de las normas de seguridad aplicables indicadas en las directivas UE. |

Normas generales de seguridad para herramientas eléctricas

1. **Debe mantenerse el puesto de trabajo limpio y bien iluminado. Utilizar la herramienta eléctrica únicamente con luz diurna o con una muy buena iluminación artificial.** El desorden en el lugar de trabajo o un espacio de trabajo no iluminado pueden ser la causa de accidentes.
2. **No se debe trabajar con esta herramienta eléctrica en un entorno con riesgo de explosión, en el que se encuentren, por ejemplo, líquidos, gases o polvos inflamables.**
3. **Durante el uso de la herramienta eléctrica comprobar que niños y otras personas se encuentran a una distancia segura.** Una distracción puede provocar la pérdida de control de la herramienta eléctrica.

Los niños no deberán utilizar la herramienta eléctrica.

No se debe permitir a los niños jugar con la herramienta eléctrica.

Seguridad eléctrica

1. **El enchufe de la herramienta eléctrica debe corresponderse con la toma de corriente. No está permitido modificar el enchufe de ninguna forma. No está permitido utilizar enchufes con adaptador en el caso de herramientas eléctricas con toma de tierra de protección.** Los enchufes no modificados y las tomas de corriente compatibles reducen el riesgo de descarga eléctrica.
2. **La herramienta eléctrica debe protegerse de la lluvia y la humedad.** La entrada de agua en la herramienta eléctrica aumenta el riesgo de descarga eléctrica.

3. **Nunca debe llevarse la herramienta eléctrica sujetándola por el cable o utilizar el cable para colgar la herramienta eléctrica; tampoco está permitido sacar el enchufe de la toma de corriente tirando del cable. El cable debe protegerse de las altas temperaturas, debe mantenerse lejos del aceite, los bordes afilados o las piezas móviles de la herramienta eléctrica. Los cables dañados o enredados aumentan el riesgo de descarga eléctrica.**
4. **Si existe tal necesidad, debe utilizarse un cable alargador destinado para el trabajo en el exterior.** El uso de una alargadera adecuada reduce el riesgo de descarga eléctrica.
5. **Si no es posible evitar el empleo de la herramienta eléctrica en un entorno húmedo, es necesario utilizar un interruptor diferencial (RCD).** El uso de un interruptor diferencial reduce el riesgo de descarga eléctrica.

Seguridad de las personas

1. **Durante el uso de la herramienta eléctrica se debe proceder con especial atención y realizar todas las acciones con precaución y prudencia. No se debe utilizar la herramienta eléctrica cuando se está cansado, bajo la influencia de sustancias estupefacientes, alcohol o fármacos.** Un momento de descuido durante el trabajo con la herramienta eléctrica puede provocar lesiones corporales graves.
2. **Debe utilizarse un equipo de protección individual. Siempre deben utilizarse gafas de protección.** El equipo de protección, como máscara antipolvo, calzado con suela antideslizante, casco de protección o auriculares de protección, utilizado para unas condiciones apropiadas reduce el riesgo de sufrir lesiones corporales.
3. **Se debe evitar la puesta en funcionamiento accidental de la herramienta eléctrica. Antes de conectar la herramienta eléctrica a la fuente de alimentación y/o a la batería, de agarrarla o trasladarla es necesario comprobar que está apagada.** Mantener el dedo en el interruptor mientras se traslada la herramienta eléctrica o se conecta a la fuente de alimentación supone un riesgo de accidentes.
4. **Deben evitarse las posiciones no naturales durante el trabajo. Se debe conservar una posición estable y mantener el equilibrio. Esto garantiza un mejor control de la herramienta eléctrica en situaciones inesperadas.**
5. **Durante el trabajo con la herramienta eléctrica es necesario llevar una indumentaria adecuada. Es necesario llevar pantalones largos y un calzado de trabajo cubierto estable. No se deben llevar sandalias o zapatos con los dedos descubiertos.**
6. **No se debe llevar ropa holgada ni bisutería. Es necesario comprobar que el cabello, la ropa y los guantes se encuentran lejos de las partes móviles de la herramienta eléctrica.** La ropa holgada, la bisutería o el cabello largo pueden quedar atrapados en las partes móviles.

Manejo y utilización correctos de la herramienta eléctrica

1. **No se debe sobrecargar la herramienta eléctrica. Utilizar únicamente herramientas eléctricas destinadas para los trabajos planificados.** Con una herramienta debidamente seleccionada se trabaja mejor y de forma más segura en un determinado rango de rendimiento
2. **No se debe dejar la herramienta eléctrica sin supervisión durante el trabajo.**

3. **Emplear el(los) mandril(es) auxiliar(es), si ha(n) sido adjuntado(s) a la herramienta eléctrica.** La pérdida del control de la herramienta eléctrica puede provocar lesiones corporales.
4. **Se deben mantener los mandriles y el mango de la herramienta eléctrica limpios y comprobar que están secos, libres de suciedad y, en particular, de aceites y grasas.**
5. **Agarrar la herramienta eléctrica por las superficies aisladas al realizar un trabajo durante el cual el accesorio de corte pueda encontrarse con un cableado oculto o con el cable de la herramienta eléctrica.** El contacto del accesorio de corte con un cable bajo tensión puede hacer que las partes metálicas descubiertas de la herramienta también se encuentren bajo tensión y causen una descarga eléctrica al operador.
6. **Se debe dejar de utilizar inmediatamente la herramienta eléctrica si el interruptor no funciona correctamente.** Una herramienta eléctrica que no puede encenderse o apagarse es peligrosa y deberá ser reparada.
7. **Antes de empezar la regulación de la herramienta eléctrica, la sustitución de accesorios o de dejar de utilizar la herramienta eléctrica se debe desconectar la herramienta eléctrica de la fuente de alimentación y/o desconectar la batería.** Las medidas de precaución mencionadas pueden evitar un encendido accidental de la herramienta eléctrica.
8. **El presente equipo puede ser utilizado por niños de al menos 8 años y por personas con capacidades físicas, sensoriales o mentales reducidas, así como por aquellas sin experiencia ni conocimiento del equipo, si está garantizada una supervisión o unas instrucciones sobre el uso del equipo de forma segura de tal manera que los riesgos relacionados con esto estén claros.**
9. **Debe guardarse la herramienta eléctrica lejos del alcance de los niños y no permitir el manejo de la herramienta eléctrica a personas sin conocimiento del equipo o que no conozcan las presentes instrucciones.** Las herramientas eléctricas son un riesgo para personas sin conocimientos del equipo.
10. **Es necesario recordar un mantenimiento adecuado de la herramienta eléctrica. Se debe comprobar que las piezas móviles funcionan correctamente, que no están bloqueadas, agrietadas o dañadas de una forma que pudiera influir negativamente en el funcionamiento de la herramienta eléctrica. En caso de cualquier daño, es necesario reparar la herramienta eléctrica.** Muchos accidentes son consecuencia de un mantenimiento incorrecto de la herramienta eléctrica.
11. **Debe prestarse atención a que las herramientas de corte estén debidamente afiladas y limpias.** Unas herramientas de corte debidamente mantenidas son más fáciles de guiar y la posibilidad de su bloqueo es mucho menor.
12. **Las herramientas eléctricas, los accesorios etc. deben utilizarse de conformidad con las siguientes recomendaciones, teniendo en consideración las condiciones y el tipo de trabajo realizado.** El uso de herramientas eléctricas para trabajos no conformes con su destino puede provocar situaciones peligrosas.

Servicio técnico

1. **La reparación de la herramienta eléctrica solo debe encargarse a un técnico cualificado y deben emplearse únicamente piezas de recambio originales.** Lo anterior es una garantía de la preservación de la seguridad de la herramienta eléctrica.

Uso y cuidado de la batería

1. **No se debe desmontar la batería. Si la batería presenta cualquier señal de daño, debe dejar de utilizarse inmediatamente y no debe ser cargada.** Riesgo de cortocircuito, descarga eléctrica o explosión.
2. **La batería debe protegerse de las fuentes de calor (por ejemplo, luz solar directa, fuego, calentadores, etc.)** para evitar daños a la misma.
3. **La batería debe protegerse del agua, la humedad y el frío.** Riesgo de descarga eléctrica.
4. **En caso de avería y un uso indebido pueden desprenderse vapores de la batería. Es necesario garantizar una ventilación adecuada en el lugar de trabajo.** Los vapores pueden ser perjudiciales para el aparato respiratorio.
5. **Cargar la batería únicamente con el cargador suministrado por el fabricante.** Un cargador adecuado para un tipo de batería puede provocar un riesgo de incendio si es utilizado con otro tipo de batería.
6. **Utilizar la herramienta eléctrica únicamente con las baterías señaladas.** El uso de otras baterías puede provocar un riesgo de lesiones corporales e incendio.
7. **Cuando la batería no es utilizada es necesario guardarla lejos de otros objetos metálicos, tales como clips, monedas, llaves, clavos, tornillos u otros objetos metálicos, que puedan provocar un cortocircuito de los contactos de la batería.** El cortocircuito de los contactos de la batería puede provocar quemaduras o un incendio.
8. **En caso de un golpe fuerte puede salir un líquido de la batería. Evitar el contacto con este. En caso de un contacto accidental, lavar inmediatamente con agua el lugar de contacto. Si se produce un contacto del líquido de la batería con los ojos es necesario conseguir inmediatamente ayuda médica.** El líquido de la batería puede provocar irritación o quemaduras.
9. **No está permitido utilizar baterías dañadas ni modificadas.** Las baterías dañadas o modificadas pueden comportarse de forma imprevisible, provocando consecuencias peligrosas para la salud (ignición, explosión, lesiones corporales).
10. **Antes de conectar la batería es necesario comprobar que el interruptor de la herramienta eléctrica está en la posición OFF.** En caso contrario existe un riesgo de lesiones.
11. Para evitar una avería de la batería, **esta debe cargarse a una temperatura ambiente de entre +10°C y +40°C. Guardar la batería en un lugar seco, en el que la temperatura no supere los +40°C.**

Uso y cuidado del cargador

1. **No se debe desmontar el cargador. Si el cargador es sometido a un choque fuerte o tiene cualquier señal de daño se debe dejar de utilizar inmediatamente y no se debe intentar repararlo por uno mismo.** El cargador debe devolverse a un punto de servicio técnico autorizado para evitar cualquier riesgo para el usuario; o bien debe ser recuperado de conformidad con los reglamentos locales.
2. **El cargador debe protegerse de las fuentes de calor (por ejemplo, luz solar directa, fuego, calentadores, etc.)** para evitar daños al mismo.
3. **El cargador debe protegerse del agua, la humedad y el frío.** Riesgo de descarga eléctrica.

4. **Si el cable de alimentación o el enchufe del cargador resultan dañados debe dejarse de utilizar inmediatamente el cargador y devolverlo al punto de servicio técnico autorizado para su reparación. Si el cable de alimentación resulta dañado debe ser sustituido por el fabricante o el punto de servicio técnico autorizado.** Riesgo de descarga eléctrica.
5. **Para cargar la batería se debe emplear únicamente el cargador adjuntado por el fabricante en el conjunto.** El uso de otros cargadores supone un riesgo de descarga eléctrica, lesiones corporales y daños.
6. **En el cargador no deben introducirse baterías no recargables.** Riesgo de explosión.
7. Para evitar una avería del cargador, **este debe utilizarse a una temperatura ambiente de entre +10°C y +40°C. Guardar el cargador en un lugar seco, en el que la temperatura no supere los +40°C.**
8. **Cargador exclusivamente para uso interior. Durante la carga de la batería se debe colocar el cargador sobre una superficie estable y plana, lejos de materiales inflamables.**
9. **No se debe cargar la batería en un entorno mojado o húmedo.** Durante la carga, la batería y el cargador pueden calentarse.

Advertencias adicionales sobre seguridad para el cortabordes

- No se debe manejar el cortabordes cerca de niños o animales.
- Herramienta eléctrica destinada para trabajos en el exterior. No está permitido utilizarla en espacios interiores. Riesgo de daños de bienes.
- Todos los orificios de ventilación deberán estar libres de suciedad y siempre desobstruidos. No se deben bloquear o tapar ni se debe colocar nada en ellos.
- El lugar de trabajo debe comprobarse cuidadosamente. Antes de iniciar el trabajo se debe eliminar cualquier piedra, vidrio roto, clavo, cable, etc. que pueda ser lanzado o enredarse en el cabezal de corte.
- No se debe utilizar el cortabordes si los protectores no están correctamente montados o si están dañados.
- Para guiar el cortabordes deben emplearse siempre las dos manos: agarrar con una el mango delantero, con la otra la empuñadura.
- No se debe poner en marcha el cortabordes si el hilo de corte no está correctamente fijado.
- Se debe evitar el uso del cortabordes en caso de condiciones meteorológicas adversas, especialmente durante una tormenta. Riesgo de descarga eléctrica y lesiones corporales.
- Se debe dejar de utilizar la herramienta eléctrica inmediatamente si durante el trabajo empieza a vibrar de forma alarmante, a desprender humo o si se escucha un sonido extraño.
- Se debe encender el cortabordes tras comprobar que las manos, las piernas y otras partes del cuerpo se encuentran lejos del cabezal de corte.
- No se deben acercar las manos u otras partes del cuerpo al cabezal de corte. Riesgo de lesiones corporales.
- Durante el trabajo debe mantenerse un paso tranquilo. No está permitido correr.
- El corte de hierba mojada reduce la eficiencia del trabajo de la herramienta eléctrica. La hierba mojada reduce la velocidad de giro del hilo de corte.
- Se debe apagar el cortabordes durante su transporte hasta y desde el lugar de trabajo.

- La herramienta eléctrica debe trasladarse agarrándola por la empuñadura, siempre con el motor apagado y el cabezal de corte detenido.
- Antes de cambiar el hilo de corte se debe retirar la batería. Un encendido accidental de la herramienta eléctrica puede provocar lesiones corporales.
- No se deben emplear elementos de corte metálicos. No se deben utilizar accesorios distintos a los recomendados por el fabricante.
- El hilo de corte gira todavía durante unos segundos tras apagar la herramienta eléctrica. Se debe esperar a que el hilo se detenga para poder dejar con seguridad el cortabordes. El hilo en movimiento supone un riesgo de lesiones.

Otros riesgos

Incluso si la herramienta eléctrica es utilizada de conformidad con las recomendaciones, no es posible eliminar todos los factores de riesgo (residual). Los siguientes riesgos están relacionados con la estructura de la herramienta eléctrica:

- Daños en los pulmones en caso de no emplear una máscara antipolvo.
- Daños en los oídos en caso de no emplear auriculares de protección.
- Daños para la salud resultantes de la emisión de vibraciones, si la herramienta eléctrica es utilizada durante un periodo prolongado de tiempo y no es debidamente mantenida y regulada.
- Lesiones corporales y daños de bienes debido a accesorios deteriorados, lanzados repentinamente por la herramienta eléctrica.

¡Advertencia!



Esta herramienta eléctrica genera un campo electromagnético durante su funcionamiento. Este campo puede, en determinadas circunstancias, perturbar implantes médicos activos o pasivos. Para limitar el riesgo de lesiones corporales graves o mortales, recomendamos a las personas con implantes médicos consultar con un médico y con el fabricante del implante antes de empezar a utilizar esta herramienta eléctrica.

INFORMACIÓN SOBRE LA HERRAMIENTA ELÉCTRICA

Destino

Este cortabordes está destinado para cortar hierba.

La herramienta eléctrica debe utilizarse únicamente conforme a su destino. Cualquier uso que se aparte del descrito en las presentes instrucciones es no conforme con el destino de la herramienta eléctrica. La responsabilidad por los daños o las lesiones producidos como consecuencia de un uso indebido la asumirá el usuario/propietario, y no el fabricante.

Datos técnicos

| | |
|-------------------------------------|--|
| Batería | 20 V; 2 Ah, ion-litio (RB-2001) |
| Tiempo de carga | 1 – 1,5 horas |
| Cargador de red (RB-2001-CH) | |
| Entrada | 220 – 240 V; 50/60 Hz |
| Salida | 21 V; 2,2 A |
| Tiempo de trabajo | Hasta 20 min |
| Elemento de corte | Cabezal de corte de 2 hilos |
| Sistema de corte | Alimentación de hilo semiautomática |
| Diámetro del hilo | 1,2 mm |
| Longitud del hilo | 5 m |
| Diámetro de corte | 22 cm |
| Velocidad de giro sin carga | 8000 rpm |
| Peso | 2,1 kg |
| En el conjunto | Rueda lateral, cargador de red, batería, manual de instrucciones |
| Nivel de presión acústica L_{PA} | 72 dB(A), K= 3 dB(A) |
| Nivel de potencia acústica L_{WA} | 92 dB(A), K= 3 dB(A) |
| Vibraciones mano-brazo | 6,918 m/s ² K=1,5 m/s ² |

Nivel de vibraciones

El nivel de emisión de vibraciones indicado en las presentes instrucciones ha sido medido de conformidad con la prueba armonizada indicada en la norma EN 60745 y puede emplearse para comparar herramientas entre sí y para una estimación preliminar de la exposición a vibraciones durante el empleo de la herramienta según el destino indicado.

- El uso de la herramienta para otras aplicaciones o con unos accesorios diferentes o en mal estado de conservación puede aumentar notablemente el nivel de exposición.
- Los periodos durante los cuales la herramienta está apagada, o está encendida pero no es utilizada, pueden limitar notablemente el nivel de exposición. Protégete del efecto de las vibraciones realizando un mantenimiento adecuado de la herramienta y los accesorios, manteniendo el calor de las manos y organizando debidamente el trabajo. Protégete del efecto de las vibraciones realizando un mantenimiento adecuado de la herramienta y los accesorios, manteniendo el calor de las manos y organizando debidamente el trabajo.

MANEJO



Atención: La batería está parcialmente cargada. Para garantizar un correcto funcionamiento de la herramienta eléctrica es necesario cargar completamente la batería antes del primer uso.

Nivel de carga de la batería

Para comprobar el nivel de carga de la batería se debe presionar el botón situado en la parte posterior de la batería:

- Si la batería está completamente cargada se iluminan tres diodos.
- Si la batería está a media carga se iluminan dos diodos.
- Si la batería está descargada se ilumina un diodo. Es necesario cargar la batería.

Carga de la herramienta eléctrica

- Es necesario colocar el cargador de red en una superficie plana y estable a una distancia aproximada de 1 metro de la toma de corriente de alimentación de la red.
- Retirar la batería de la herramienta eléctrica. Para hacer esto se debe mantener presionado el botón de liberación de la batería (4) y al mismo tiempo sacar la batería.
- Introducir al máximo la batería en el cargador de red hasta que se bloquee en su lugar.
- Conectar el cargador de red a la toma de corriente de la alimentación de red.
- Tras cargar la batería, se debe sacar del cargador de red e introducirla al máximo en la herramienta eléctrica hasta que se bloquee en su lugar.

Indicadores de carga

El cargador de red está equipado con indicadores de carga, que informan del estado del proceso de carga:

| LED | Estado |
|-------|--|
| Rojo | Carga de la batería en curso |
| Verde | Carga de la batería finalizada, batería totalmente cargada |

- La carga completa de la batería dura unas 1,5 horas.
- El calentamiento del cargador de red y de la batería durante la carga es un fenómeno natural.
- Cuando la herramienta eléctrica no es utilizada se recomienda cargar la batería cada tres meses.
- Si el rendimiento de la herramienta eléctrica baja notablemente se debe cargar la batería.

ATENCIÓN. Antes de comenzar el montaje o la regulación es necesario comprobar que la herramienta eléctrica está apagada y retirar la batería.

Fijación del protector (Fig. 2)

ATENCIÓN. *¡Está prohibido utilizar el cortabordes sin el protector montado!*

El protector protege al usuario de los objetos lanzados durante el trabajo. Está equipado con una cuchilla que sirve para cortar el hilo de corte. Para montar el protector se debe:

- Colocar el cortabordes con el cabezal hacia arriba.
- Introducir el protector en la carcasa del cabezal de manera que el orificio de montaje del protector (17) coincida con el orificio en la carcasa del cabezal.
- Fijar el protector apretándolo en el cabezal mediante el tornillo adjuntado al conjunto.

Fijación del arco (Fig.3)

Para montar el arco se debe:

- Colocar el cortabordes con el cabezal hacia arriba.
- Presionar los extremos del arco (16) e introducirlos en los orificios de montaje (19).

Fijación de la rueda lateral (Fig. 4)

ATENCIÓN. *La rueda lateral deberá ser montada en el cortabordes solo para la función de corte de bordes.*

Para montar la rueda lateral se debe:

- Unir la rueda lateral con la fijación (21).
- Introducir la estructura en el soporte (14) de forma que se bloquee en su lugar.

Fijación del mango delantero (Fig. 6)

Para montar el mango delantero se debe:

- Colocar el mango delantero (8) en la abrazadera situada en el brazo telescópico de forma que se bloquee en su lugar.
- Pasar el tornillo por el orificio de montaje (hexagonal) y apretar al máximo del otro lado la perilla (7).

Regulación del mango delantero (Fig. 7)

Es posible regular el giro y el ángulo de inclinación del mango delantero.

- Se debe aflojar la perilla (7).
- Bajar o subir el mango hasta la posición deseada.
- Girar el mango hasta el ángulo deseado.
- Cuando el mango delantero se encuentre en la posición deseada apretar al máximo la perilla.

Regulación del brazo telescópico (Fig. 10)

Es posible regular el brazo telescópico en un rango de longitudes de 100 a 130 cm.

- Se debe aflojar la tuerca (9).
- Introducir o sacar el brazo hasta la posición deseada.
- Apretar al máximo la tuerca.

Regulación del cabezal del cortabordes

Es posible regular el giro en un rango hasta 90° y el ángulo de inclinación del cabezal (5 niveles).

- Se debe desplazar el bloqueo (11) hacia abajo y, manteniéndolo en esta posición, girar el cabezal.
- Cuando el cabezal se encuentre en la posición deseada liberar el bloqueo. El cabezal se bloquea en su lugar.
- Se debe presionar el botón (12) y al mismo tiempo levantar o bajar el cabezal.
- Cuando el cabezal se encuentre en la posición deseada liberar el botón. El cabezal se bloquea en su lugar.

Regulación del arco de protección (Fig. 3)

El arco de protección (16) permite mantener la distancia adecuada a los obstáculos que podría golpear el cabezal de corte. Se debe sacar o introducir el arco hasta la distancia seleccionada.

Sustitución del hilo de corte

ATENCIÓN. *Antes de comenzar la sustitución del hilo de corte es necesario comprobar que la herramienta eléctrica está apagada y retirar la batería.*

Emplear hilos de corte con los parámetros recomendados por el fabricante del equipo (ver la información sobre la herramienta eléctrica).

No se deben emplear hilos de corte reforzados.

1. Colocar el cortabordes con el cabezal hacia arriba.
2. Girar la tapa del cabezal de corte (26) en sentido contrario a las agujas del reloj y retirarla.
3. Sacar el carrete (24). El muelle (23) deberá permanecer en el interior del cabezal.
4. Cortar la envoltura de plástico colocada en el carrete para conseguir acceso a las guías del hilo de corte.
5. Doblar el hilo nuevo a la mitad en su parte central y colocar el lazo formado en la muesca situada en la división entre las guías del cable.
6. Enrollar apretadamente y de manera uniforme el hilo en las guías: el hilo superior en la guía superior, el hilo inferior en la guía inferior. Dejar unos 10 cm de hilo de cada lado.
7. Colocar ambos extremos del hilo en las muescas situadas en el carrete.
8. Colocar el carrete en el cabezal: pasar ambos extremos del hilo por los orificios situados en la carcasa del cabezal. El hilo de corte deberá sobresalir de la carcasa del cabezal de corte.
9. Poner el carrete sobre el muelle.
10. Tirar de ambos extremos del hilo para que salten de las muescas del carrete.
11. Presionar el carrete en la carcasa del cabezal, colocar la tapa y girarla en el sentido de las agujas del reloj hasta que se bloquee en su lugar (podrá oírse un clic característico).

Alimentación del hilo de corte (Fig. 8)

El cortabordes tiene un sistema semiautomático de alimentación del hilo. Cuando el hilo es demasiado corto o está gastado es suficiente presionar, con la herramienta eléctrica en marcha, contra el suelo el mecanismo de alimentación del hilo (25) (debe ser una superficie dura). Se produce la liberación del hilo. El hilo es cortado a la longitud adecuada por la cuchilla situada en la carcasa del protector.

ATENCIÓN. *¡No se deben acercar las manos u otras partes del cuerpo a la cuchilla! ¡Riesgo de lesiones!*

Corte de bordes

ATENCIÓN. *Es necesario comprobar que la rueda lateral está fijada a la herramienta eléctrica.*

El cortabordes tiene una función de corte de bordes de céspedes y parterres. Para configurar el cortabordes en la posición adecuada para esta función se debe girar el cabezal al máximo hacia la izquierda y bajarlo hasta la posición más baja.

Encendido y apagado de la herramienta eléctrica

La herramienta eléctrica ha sido equipada con un interruptor con función de bloqueo, gracias a lo cual se puede evitar una puesta en marcha accidental de la herramienta eléctrica.

- Para encender la herramienta eléctrica se debe mantener presionado el bloqueo del interruptor (2).
- Sujutando el bloqueo del interruptor (2) se debe mantener presionado el interruptor (3).
- Para apagar la herramienta eléctrica se debe liberar el interruptor.

MANTENIMIENTO



Antes de empezar la limpieza y el mantenimiento siempre se debe apagar la herramienta eléctrica y retirar de ella la batería.

Limpiar regularmente la carcasa de la herramienta eléctrica con un paño suave, preferiblemente después de cada uso. Prestar atención a que los orificios de ventilación estén libres de polvo, partículas y suciedad. Eliminar la suciedad resistente con un paño suave humedecido con agua y jabón. No utilizar disolventes, tales como gasolina, alcohol, amoníaco, etc. Estas sustancias químicas provocan daños de las piezas de plástico.

Antes de guardar la herramienta eléctrica es necesario limpiarla. Conservar la herramienta eléctrica, el manual de instrucciones y los accesorios en el embalaje original. Almacenar la herramienta eléctrica en un lugar limpio, seco, protegido de la humedad y lejos del alcance de los niños. No almacenar la herramienta eléctrica en un entorno en el que la temperatura descienda por debajo de 0°C. Comprobar que durante el almacenamiento ningún objeto se encuentra en la herramienta eléctrica.

Condiciones especiales relativas al transporte de la batería.

Las baterías de ion-litio están sujetas a reglamentos legales relativos al transporte de mercancías peligrosas. Durante la preparación de la mercancía para el transporte es necesario consultar con un experto en materia de mercancías peligrosas. El transporte de estas baterías deberá tener lugar respetando los reglamentos y normas locales y nacionales. Es necesario comprobar que los contactos están protegidos y aislados. Prestar atención a que la batería no pueda desplazarse en el interior del embalaje durante el transporte.

El producto y el manual de instrucciones están sujetos a modificaciones. Los datos técnicos están sujetos a modificaciones sin previo aviso.

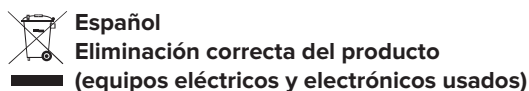

La marca colocada en el producto o en los textos que hacen referencia al mismo indica que este producto, después de su periodo de uso, no debe eliminarse junto con otros residuos domésticos. Para evitar una influencia negativa sobre el medio ambiente y la salud humana como consecuencia de una eliminación incontrolada de residuos, rogamos separar el producto de otros tipos de residuos y reciclarlo correctamente con el objetivo de promover una nueva utilización de los recursos materiales como práctica habitual. Para obtener información sobre los lugares y la forma de reciclaje del producto segura para el medio ambiente, los usuarios domésticos deberán contactar con el punto de venta al por menor en el que realizaron la compra del producto, o con el órgano correspondiente de las autoridades locales. Los usuarios en empresas deberán contactar con su proveedor y comprobar las condiciones del contrato de compra. El producto no debe eliminarse con otros residuos comerciales.

Fabricado en RPC para LECHPOL ELECTRONICS Sp. z o.o. Sp.k., ul. Garwolińska 1, 08-400 Miętne.

ΟΔΗΓΙΕΣ ΑΣΦΑΛΕΙΑΣ











Διαβάστε τις συνημμένες προειδοποιήσεις ασφαλείας, τις πρόσθετες προειδοποιήσεις ασφαλείας και τις οδηγίες. Η μη τήρηση των προειδοποιήσεων ασφαλείας και των οδηγιών μπορεί να προκαλέσει ηλεκτροπληξία, πυρκαγιά και / ή σοβαρό τραυματισμό.

Αποθηκεύστε τις προειδοποιήσεις ασφαλείας και τις οδηγίες για μελλοντική αναφορά.

Ο όρος "ηλεκτρικό εργαλείο" στις προειδοποιήσεις αναφέρεται στο μηχανοκίνητο εργαλείο (με καλώδιο) που λειτουργεί με ηλεκτρικό ρεύμα ή στο ηλεκτρικό εργαλείο που λειτουργεί με μπαταρία (χωρίς καλώδιο).

Σύμβολα (Επεξήγηση συμβόλων που εμφανίζονται στο εργαλείο, αν υπάρχει)

| | |
|--|---|
| | Διαβάστε το εγχειρίδιο οδηγιών. |
| | Κίνδυνος τραυματισμού ή / και ζημιάς ή / και αλλοίωσης του προϊόντος σε περίπτωση μη συμμόρφωσης με τις απαιτήσεις ασφαλείας. |
| | Κίνδυνος ηλεκτροπληξίας. Ελέγχετε πάντα εάν η τάση της τροφοδοσίας αντιστοιχεί στην τάση στην ετικέτα της πινακίδας ταξινόμησης. |
| | Κλάση II - Διπλή μόνωση - Δεν χρειάζεστε γειωμένο βύσμα. |
| | Φοράτε προστατευτικό εξοπλισμό: μάσκα προσώπου, προστασία αυτιών και ματιών. |
| | Φορέστε προστατευτικά γάντια και μπότες. |
| | Κρατήστε όλα τα μέρη του σώματος μακριά από τα κινούμενα μέρη. Κίνδυνος. Περιστρεφόμενος ανεμιστήρας. Κρατήστε τα χέρια και τα πόδια μακριά από τα ανοίγματα ενώ λειτουργεί το εργαλείο κήπου. |
| | Προσοχή στα ιπτάμενα αντικείμενα στους παρευρισκόμενους. |
| | Κρατήστε παρευρισκόμενους σε ασφαλή απόσταση από το εργαλείο κήπου. |
| | Αποσυνδέστε την μπαταρία πριν από τη συντήρηση, τον καθαρισμό ή οποιαδήποτε παρέμβαση στο προϊόν; ή όταν δεν χρησιμοποιείτε το προϊόν. Αποσυνδέστε το καλώδιο τροφοδοσίας του φορτιστή μπαταρίας εάν το καλώδιο ή το καλώδιο προέκτασης είναι κατεστραμμένο ή κομμένο κατά τη λειτουργία. Αποσυνδέστε το φορτιστή τραβώντας το βύσμα. Μην τραβάτε το καλώδιο. |

| | |
|--|---|
|  | Μην εκθέτετε τις καιρικές συνθήκες. Μη χρησιμοποιείτε σε υγρές ή υγρές περιοχές. |
|  | Μην εκθέτετε τις καιρικές συνθήκες. Μη χρησιμοποιείτε σε υγρές ή υγρές περιοχές. |
|  | Μέγιστη θερμοκρασία περιβάλλοντος: 40°C. Φορτίστε πάντα την μπαταρία σε θερμοκρασία περιβάλλοντος μεταξύ +10°C έως +40°C. |
|  | Κίνδυνος έκρηξης! Προστατεύστε την μπαταρία από τη θερμότητα και τη φωτιά. Μην πετάτε τη μπαταρία στη φωτιά. Μην κάψετε. |
|  | Μην πετάτε τη μπαταρία στο νερό. |
|  | Μην απορρίπτετε το προϊόν σε ακατάλληλα δοχεία. |
|  | Ξεχωριστή συλλογή για μπαταρία ιόντων λιθίου. |
|  | Το προϊόν είναι σύμφωνο με τα ισχύοντα πρότυπα ασφαλείας στις ευρωπαϊκές οδηγίες. |

Γενικές προειδοποιήσεις ασφαλείας ηλεκτρικού εργαλείου

1. Κρατήστε το χώρο εργασίας καθαρό και καλά φωτισμένο. Λειτουργήστε το εργαλείο κήπου μόνο με το φως της ημέρας ή με καλό τεχνητό φως. Ακατάστατες ή σκοτεινές περιοχές προκαλούν ατυχήματα.
2. Μην χρησιμοποιείτε ηλεκτρικά εργαλεία σε εκρηκτικές ατμόσφαιρες, όπως παρουσία εύφλεκτων υγρών, αερίων ή σκόνης.
3. Κρατήστε μακριά τα παιδιά και τους παρευρισκομένους ενώ χειρίζεστε ένα ηλεκτρικό εργαλείο. Οι απόσπαση της προσοχής μπορεί να σας κάνει να χάσετε τον έλεγχο.

Μην επιτρέπετε στα παιδιά να χειρίζονται το εργαλείο.

Τα παιδιά θα πρέπει να επιβλέπονται για να διασφαλιστεί ότι δεν παίζουν με το εργαλείο.

Ηλεκτρική ασφάλεια

1. Τα βύσματα ηλεκτρικού εργαλείου πρέπει να ταιριάζουν με την πρίζα. Ποτέ μην τροποποιείτε το φις με οποιονδήποτε τρόπο. Μην χρησιμοποιείτε βύσματα προσαρμογέα με γειωμένα ηλεκτρικά εργαλεία. Τα μη τροποποιημένα βύσματα και οι αντίστοιχες εξόδους θα μειώσουν τον κίνδυνο ηλεκτροπληξίας.
2. Μην εκθέτετε τα ηλεκτρικά εργαλεία στις βροχοπτώσεις ή τις υγρές συνθήκες. Το νερό που εισέρχεται σε ένα ηλεκτρικό εργαλείο αυξάνει τον κίνδυνο ηλεκτροπληξίας.
3. Μην καταχραστείτε το καλώδιο. Ποτέ μην χρησιμοποιείτε το καλώδιο για τη μεταφορά, το τράβηγμα ή την αποσύνδεση του ηλεκτρικού εργαλείου. Κρατήστε το καλώδιο μακριά από θερμότητα, λάδι, αιχμηρές άκρες ή κινούμενα μέρη. Τα χαλασμένα ή μπλεγμένα κορδόνια αυξάνουν τον κίνδυνο ηλεκτροπληξίας.

4. Εάν χρειάζεται, χρησιμοποιήστε ένα καλώδιο επέκτασης κατάλληλο για εξωτερική χρήση. Η χρήση καλωδίου κατάλληλου για εξωτερική χρήση μειώνει τον κίνδυνο ηλεκτροπληξίας.
5. Εάν η χρήση ηλεκτρικού εργαλείου σε υγρή θέση είναι αναπόφευκτη, χρησιμοποιήστε προστατευμένη τροφοδοσία συσκευής ρεύματος υπολειπόμενου ρεύματος (RCD). Η χρήση ενός RCD μειώνει τον κίνδυνο ηλεκτροπληξίας.

Προσωπική ασφάλεια

1. Να είστε προσεκτικοί, προσέξτε τι κάνετε και χρησιμοποιήστε την κοινή λογική όταν χειρίζεστε ένα ηλεκτρικό εργαλείο. Μην χρησιμοποιείτε ηλεκτρικό εργαλείο όταν είστε κουρασμένοι ή υπό την επήρεια ναρκωτικών, οινοπνεύματος ή φαρμάκων. Μια στιγμή έλλειψης προσοχής κατά τη λειτουργία ηλεκτρικών εργαλείων μπορεί να προκαλέσει σοβαρούς τραυματισμούς.
2. Χρησιμοποιείτε ατομικό προστατευτικό εξοπλισμό. Να φοράτε πάντα προστασία ματιών. Ο προστατευτικός εξοπλισμός, όπως η μάσκα σκόνης, τα παπούτσια ασφαλείας χωρίς συγκόλληση, το σκληρό καπέλο ή η προστασία της ακοής που χρησιμοποιούνται για τις κατάλληλες συνθήκες, θα μειώσουν τους τραυματισμούς.
3. Αποτρέψτε την ακούσια εκκίνηση. Βεβαιωθείτε ότι ο διακόπτης είναι στη θέση εκτός λειτουργίας πριν συνδέσετε την πηγή τροφοδοσίας ή / και την μπαταρία, παραλάβετε ή μεταφέρετε το εργαλείο. Μεταφέροντας ηλεκτρικά εργαλεία με το δάκτυλό σας στο διακόπτη ή ενεργοποιώντας ηλεκτρικά εργαλεία που έχουν το διακόπτη ενεργοποιεί ατυχήματα.
4. Μην υπερβείτε. Διατηρήστε κατάλληλη βάση και ισορροπία ανά πάσα στιγμή. Αυτό επιτρέπει τον καλύτερο έλεγχο του ηλεκτρικού εργαλείου σε απροσδόκητες καταστάσεις.
5. Φορέστε σωστά. Μην φοράτε χαλαρά ρούχα ή κοσμήματα. Φορέστε κατάλληλα ρούχα (μακρύ παντελόνι) και αντιολισθητικά παπούτσια. Μην φοράτε σανδάλια ή ανοιχτά παπούτσια.
6. Κρατήστε τα μαλλιά, τα ρούχα και τα γάντια μακριά από τα κινούμενα μέρη. Τα χαλαρά ρούχα, τα κοσμηματοπωλεία ή τα μακριά μαλλιά μπορούν να πιαστούν σε κινούμενα μέρη.

Χρήση και φροντίδα του ηλεκτρικού εργαλείου

1. Μην πιέζετε το ηλεκτρικό εργαλείο. Χρησιμοποιήστε το σωστό ηλεκτρικό εργαλείο για την εφαρμογή σας. Το σωστό ηλεκτρικό εργαλείο θα κάνει τη δουλειά καλύτερη και ασφαλέστερη στην ονομαστική ταχύτητα για την οποία σχεδιάστηκε.
2. Μην αφήνετε το ηλεκτρικό εργαλείο αφύλακτο όταν λειτουργεί.
3. Χρησιμοποιήστε βοηθητικές χειρολαβές εάν παρέχονται μαζί με το ηλεκτρικό εργαλείο. Η απώλεια ελέγχου μπορεί να προκαλέσει τραυματισμό.
4. Κρατήστε τα χερούλια και τις χειρολαβές στεγνά, καθαρά και απαλλαγμένα από λάδια και λίπη.
5. Κρατήστε το ηλεκτρικό εργαλείο από μονωμένες επιφάνειες πισίματος, όταν εκτελείτε μια εργασία όπου το εξάρτημα κοπής μπορεί να έρθει σε επαφή με κρυφές καλωδιώσεις ή με το δικό του καλώδιο. Το κόψιμο εξαρτημάτων που έρχονται σε επαφή με ένα „ζωντανό” σύρμα μπορεί να κάνει τα εκτεθειμένα μεταλλικά μέρη του ηλεκτρικού εργαλείου „ζωντανά” και να προκαλέσουν ηλεκτροπληξία στον χειριστή.

6. Μην χρησιμοποιείτε το ηλεκτρικό εργαλείο εάν ο διακόπτης δεν το ενεργοποιεί και δεν το σβήνει. Κάθε ηλεκτρικό εργαλείο που δεν μπορεί να ελεγχθεί με το διακόπτη είναι επικίνδυνο και πρέπει να επισκευαστεί.
7. Αποσυνδέστε το βύσμα από την πηγή τροφοδοσίας ή / και τη μπαταρία από το ηλεκτρικό εργαλείο προτού προβείτε σε ρυθμίσεις, αλλάξετε αξεσουάρ ή αποθηκεύσετε ηλεκτρικά εργαλεία. Αυτά τα προληπτικά μέτρα ασφαλείας μειώνουν τον κίνδυνο εκκίνησης του ηλεκτρικού εργαλείου τυχαία.
8. Το εργαλείο αυτό μπορεί να χρησιμοποιηθεί από παιδιά ηλικίας άνω των 8 ετών και από άτομα με μειωμένες σωματικές, αισθητηριακές ή πνευματικές ικανότητες ή από έλλειψη εμπειρίας και γνώσης, εφόσον επιβλέπονται και καθοδηγούνται από άτομο που είναι υπεύθυνο για την ασφάλειά τους με προσεκτικό τρόπο για να κατανοηθούν και να ακολουθηθούν όλες οι προφυλάξεις ασφαλείας.
9. Αποθηκεύετε τα αδρανειακά εργαλεία ηλεκτρικού ρεύματος μακριά από παιδιά και μην επιτρέπετε σε άτομα που δεν είναι εξοικειωμένα με το ηλεκτρικό εργαλείο ή αυτές τις οδηγίες να χειρίζονται το ηλεκτρικό εργαλείο. Τα ηλεκτρικά εργαλεία είναι επικίνδυνα στα χέρια μη εκπαιδευμένων χρηστών.
10. Διατηρείτε τα ηλεκτρικά εργαλεία. Ελέγξτε για κακή ευθυγράμμιση ή σύνδεση κινητών εξαρτημάτων, θραύση εξαρτημάτων και οποιαδήποτε άλλη κατάσταση που μπορεί να επηρεάσει τη λειτουργία του ηλεκτρικού εργαλείου. Εάν έχει υποστεί ζημιά, επισκευάστε το εργαλείο πριν το χρησιμοποιήσετε. Πολλά ατυχήματα οφείλονται σε ελαττωματικά συντηρημένα ηλεκτρικά εργαλεία.
11. Κρατήστε τα εργαλεία κοπής αιχμηρά και καθαρά. Τα σωστά συντηρημένα εργαλεία κοπής με αιχμηρές ακμές κοπής είναι λιγότερο πιθανό να δεσμεύονται και είναι ευκολότερο να ελέγχονται.
12. Χρησιμοποιήστε το ηλεκτρικό εργαλείο, τα εξαρτήματα και τα εξαρτήματα εργαλείων κλπ. σύμφωνα με αυτές τις οδηγίες, λαμβάνοντας υπόψη τις συνθήκες εργασίας και τις εργασίες που πρέπει να εκτελεστούν. Η χρήση του ηλεκτρικού εργαλείου για λειτουργίες διαφορετικές από τις προβλεπόμενες μπορεί να οδηγήσει σε επικίνδυνη κατάσταση.

Σέρβις

1. Συνιστάται η συντήρηση του ηλεκτρικού εργαλείου σας από εξειδικευμένο συνεργείο επισκευής, χρησιμοποιώντας μόνο πανομοιότυπα ανταλλακτικά. Αυτό θα διασφαλίσει ότι η ασφάλεια του ηλεκτρικού εργαλείου διατηρείται.

Χρήση και φροντίδα εργαλείων μπαταρίας

1. Μην επιχειρήσετε να ανοίξετε την μπαταρία. Αν η μπαταρία έχει καταστραφεί με οποιονδήποτε τρόπο, διακόψτε τη χρήση της και μην επιχειρήσετε να την επαναφορτίσετε. Κίνδυνος βραχυκυκλώματος ή ηλεκτροπληξίας ή έκρηξης.
2. Προστατέψτε την μπαταρία από οποιαδήποτε πηγή θερμότητας (π.χ. άμεση έκθεση στον ήλιο, φωτιά, θερμάστρα κ.λπ.) για να αποφύγετε τυχόν ζημιά ή κίνδυνο έκρηξης.
3. Μην εκθέτετε την μπαταρία σε νερό, υγρασία και κρύο. Κίνδυνος ηλεκτροπληξίας.
4. Σε περίπτωση ζημιάς και ακατάλληλης χρήσης της μπαταρίας, οι ατμοί μπορεί να απελευθερωθούν. Βεβαιωθείτε ότι υπάρχει επαρκής αερισμός και ότι παρέχεται καθαρός αέρας στον χώρο εργασίας. Οι ατμοί μπορεί να ερεθίσουν το αναπνευστικό σύστημα.

5. **Επαναφορτίστε μόνο με τον φορτιστή που καθορίζεται από τον κατασκευαστή.** Ένας φορτιστής που είναι κατάλληλος για έναν τύπο μπαταρίας μπορεί να δημιουργήσει κίνδυνο φωτιάς όταν χρησιμοποιείται με άλλη μπαταρία.
6. **Χρησιμοποιείτε ηλεκτρικά εργαλεία μόνο με ειδικές μπαταρίες.** Η χρήση οποιωνδήποτε άλλων μπαταριών μπορεί να δημιουργήσει κίνδυνο τραυματισμού και πυρκαγιάς.
7. **Όταν η μπαταρία δεν χρησιμοποιείται, κρατήστε την μακριά από άλλα μεταλλικά αντικείμενα, όπως συνδετήρες, νομίσματα, κλειδιά, καρφιά, βίδες ή άλλα μικρά μεταλλικά αντικείμενα, τα οποία μπορούν να συνδέσουν ένα τερματικό με άλλο.** Η βραχυκύκλωμα των ακροδεκτών της μπαταρίας μπορεί να προκαλέσει εγκαύματα ή πυρκαγιά.
8. **Υπό καταχρηστικές συνθήκες, μπορεί να εκτοξευθεί υγρό από την μπαταρία. Αποφύγετε την επαφή. Σε περίπτωση τυχαίας επαφής, ξεπλύνετε με νερό. Αν το υγρό έρθει σε επαφή με τα μάτια, ζητήστε επιπλέον ιατρική βοήθεια.** Το υγρό που εξέρχεται από την μπαταρία μπορεί να προκαλέσει ερεθισμό ή εγκαύματα.
9. **Μην χρησιμοποιείτε βλάβες ή τροποποιημένες μπαταρίες.** Οι κατεστραμμένες ή τροποποιημένες μπαταρίες ενδέχεται να συμπεριφέρονται με απρόβλεπτο τρόπο, με αποτέλεσμα επικίνδυνες επιδράσεις (ανάφλεξη, έκρηξη, τραυματισμοί).
10. **Βεβαιωθείτε ότι ο διακόπτης βρίσκεται στη θέση OFF πριν τοποθετήσετε την μπαταρία. Η τοποθέτηση της μπαταρίας σε ηλεκτρικά εργαλεία με το διακόπτη ενεργοποιεί το πρόβλημα.** Κίνδυνος τραυματισμού.
11. **Φορτίστε τη μπαταρία μόνο σε θερμοκρασίες περιβάλλοντος μεταξύ +10°C και +40°C. Φυλάσσετε την μπαταρία σε ξηρό μέρος προστατευμένο από κρύο, όπου η θερμοκρασία δεν θα υπερβαίνει τους +40°C.**

Χρήση και φροντίδα του φορτιστή

1. **Μην επιχειρήσετε να ανοίξετε ή να αποσυναρμολογήσετε το φορτιστή. Αν ο φορτιστής έχει πέσει ή έχει υποστεί ζημιά με οποιονδήποτε τρόπο, διακόψτε τη χρήση του και μην επιχειρήσετε να τον επισκευάσετε.** Επιστρέψτε το φορτιστή για επισκευή σε εξουσιοδοτημένο κέντρο σέρβις ή εξειδικευμένο άτομο, για να αποφύγετε τυχόν κίνδυνο για τον χρήστη. ή απορρίψτε την σύμφωνα με τους τοπικούς νόμους.
2. **Προστατέψτε τον φορτιστή από οποιαδήποτε πηγή θερμότητας (π.χ. άμεση έκθεση στο ηλιακό φως, φωτιά, θερμάστρα) για να αποφύγετε τυχόν βλάβη του φορτιστή.**
3. **Μην εκθέτετε το φορτιστή σε νερό, υγρασία και κρύο.** Κίνδυνος ηλεκτροπληξίας.
4. **Αν το καλώδιο τροφοδοσίας ή το βύσμα έχει υποστεί ζημιά, σταματήστε να χτυπάει το φορτιστή μέχρι να επισκευαστεί από ειδικευμένο άτομο. Εάν το καλώδιο τροφοδοσίας είναι κατεστραμμένο, πρέπει να αντικατασταθεί από τον κατασκευαστή ή το εξουσιοδοτημένο κέντρο σέρβις του, προκειμένου να αποφευχθεί ο κίνδυνος.** Κίνδυνος ηλεκτροπληξίας.
5. **Χρησιμοποιήστε μόνο το φορτιστή που παρέχεται με το εργαλείο ή τον ίδιο φορτιστή ίδιου τύπου ή ίδιου τύπου για να φορτίσετε την μπαταρία.** Η χρήση άλλων τύπων φορτιστή αυξάνει τον κίνδυνο ηλεκτροπληξίας, τραυματισμών και ζημιών.
6. **Ποτέ μην προσπαθείτε να επαναφορτίσετε τις επαναφορτιζόμενες μπαταρίες.** Κίνδυνος έκρηξης.
7. **Χρησιμοποιείτε μόνο το φορτιστή σε θερμοκρασίες περιβάλλοντος μεταξύ +10°C και +40°C. Φυλάσσετε τον φορτιστή σε ξηρό μέρος προστατευμένο από κρύο, όπου η θερμοκρασία δεν θα υπερβαίνει τους +40°C.**

8. Ο φορτιστής προορίζεται μόνο για εσωτερική χρήση. Τοποθετήστε το φορτιστή σε σταθερή, επίπεδη μη εύφλεκτη επιφάνεια και μακριά από οποιαδήποτε εύφλεκτα υλικά κατά την επαναφόρτιση της μπαταρίας.
9. Μην επαναφορτίζετε την μπαταρία σε υγρό ή υγρό περιβάλλον. Ο φορτιστής και η μπαταρία ενδέχεται να θερμανθούν κατά τη διαδικασία φόρτισης.

Πρόσθετες προειδοποιήσεις ασφαλείας για μηχανές κοπής γρασιδιού

- Μην χρησιμοποιείτε τον κοπτήρα γρασιδιού κοντά σε παιδιά ή ζώα.
- Ο κοπτήρας γρασιδιού προορίζεται μόνο για εξωτερική χρήση. Μην χρησιμοποιείτε σε εσωτερικούς χώρους. Κίνδυνος υλικών ζημιών.
- Κρατήστε όλες τις εγκοπές εξαιρισμού χωρίς σκόνη και ακαθαρσίες. Μην τους κλείνετε ή καλύπτετε, μην τοποθετείτε αντικείμενα μέσα στις υποδοχές εξαιρισμού.
- Επιθεωρήστε προσεκτικά την περιοχή εργασίας. Πριν από τη λειτουργία αφαιρέστε τις πέτρες, τα σπασμένα γυαλιά, τα καρφιά, τα καλώδια κλπ., Τα οποία μπορούν να εκτοξευθούν ή να μπλεχτούν στην κεφαλή κοπής.
- Ποτέ μην χειρίζεστε τον κοπτήρα γρασιδιού εάν η προστασία δεν είναι σωστά τοποθετημένη ή έχει υποστεί ζημιά.
- Πάντα να χρησιμοποιείτε και τα δύο χέρια για να χειρίζεστε τον κοπτήρα γρασιδιού - κρατήστε την μπροστινή λαβή με το ένα χέρι, κρατήστε τη λαβή με άλλο χέρι.
- Μην ενεργοποιείτε τον κοπτήρα γρασιδιού εάν η γραμμή κοπής δεν έχει τοποθετηθεί σωστά.
- Αποφύγετε τη λειτουργία του κοπτήρα γρασιδιού σε κακές καιρικές συνθήκες, ειδικά όταν υπάρχει κίνδυνος αστραπής. Κίνδυνος ηλεκτροπληξίας και σοβαρών τραυματισμών.
- Σταματήστε αμέσως τη χρήση του ηλεκτρικού εργαλείου εάν αρχίσει να δονείται ασυνήθιστα, βγάζει καπνούς ή ακούσετε περίεργους θορύβους.
- Ενεργοποιήστε τον κοπτήρα γρασιδιού μόνο όταν τα χέρια, τα πόδια και άλλα μέρη του σώματος είναι μακριά από την κεφαλή κοπής.
- Κρατήστε τα χέρια και τα άλλα μέρη του σώματος μακριά από την κεφαλή κοπής. Κίνδυνος σοβαρού τραυματισμού.
- Περπατήστε, ποτέ μην τρέχετε.
- Η χρήση του κοπτήρα γρασιδιού σε υγρό γρασίδι μειώνει την αποτελεσματικότητα της κοπής. Το υγρό γρασίδι μειώνει την ταχύτητα της γραμμής κοπής.
- Απενεργοποιήστε τη συσκευή όταν μεταφέρετε το κοπτήρα γρασιδιού προς και από την περιοχή που πρόκειται να επεξεργαστείτε.
- Μετακινήστε το κοπτήρα γρασιδιού από τη λαβή πάντα με την κεφαλή κοπής να είναι σταματημένη.
- Αφαιρέστε την μπαταρία πριν αντικαταστήσετε τη γραμμή κοπής. Η ακούσια εκκίνηση του ηλεκτρικού εργαλείου μπορεί να προκαλέσει σοβαρό τραυματισμό.
- Μην τοποθετείτε ποτέ μεταλλικά στοιχεία κοπής. Μην χρησιμοποιείτε άλλα εξαρτήματα εκτός αυτών που παρέχονται από τον κατασκευαστή.
- Η γραμμή κοπής περιστρέφεται για λίγα δευτερόλεπτα μετά την απενεργοποίηση του κοπτήρα γρασιδιού. Περιμένετε έως ότου σταματήσει η γραμμή κοπής πριν τοποθετήσετε κάτω το κοπτήρα γρασιδιού. Η περιστρεφόμενη γραμμή κοπής ενέχει κίνδυνο σοβαρού τραυματισμού.

Υπολειπόμενοι κίνδυνοι

Ακόμα και όταν το ηλεκτρικό εργαλείο χρησιμοποιείται σύμφωνα με τις προδιαγραφές, δεν είναι δυνατόν να εξαλειφθούν όλοι οι υπόλοιποι παράγοντες κινδύνου. Οι παρακάτω κίνδυνοι μπορεί να προκύψουν σε σχέση με την κατασκευή και το σχεδιασμό του ηλεκτρικού εργαλείου:

- Βλάβη στους πνεύμονες εάν δεν έχει φθαρεί μια μάσκα σκόνης.
- Βλάβη στην ακοή εάν δεν προστατεύεται η προστασία της ακοής.
- Ελαττώματα υγείας που οφείλονται σε εκπομπές κραδασμών, εάν το ηλεκτρικό εργαλείο χρησιμοποιείται για μεγαλύτερο χρονικό διάστημα ή δεν είναι επαρκώς διαχειριζόμενο και συντηρείται σωστά.
- Τραυματισμοί και υλικές ζημιές εξαιτίας σπασμένων αξεσουάρ που αποσυντίθενται ξαφνικά.

Προειδοποίηση!



Αυτό το ηλεκτρικό εργαλείο παράγει ηλεκτρομαγνητικό πεδίο κατά τη λειτουργία. Αυτό το πεδίο μπορεί σε ορισμένες περιπτώσεις να παρεμβάλλεται σε ενεργά ή παθητικά ιατρικά εμφυτεύματα. Για να μειώσετε τον κίνδυνο σοβαρών ή θανατηφόρων τραυματισμών, συνιστούμε άτομα με ιατρικά εμφυτεύματα να συμβουλευονται το γιατρό τους και τον κατασκευαστή του ιατρικού εμφυτεύματος πριν χρησιμοποιήσετε αυτό το ηλεκτρικό εργαλείο.

ΠΛΗΡΟΦΟΡΙΕΣ ΓΙΑ ΤΟ ΗΛΕΚΤΡΙΚΟ ΕΡΓΑΛΕΙΟ

Προβλεπόμενη χρήση

Αυτός ο κοπτήρας γρασιδιού προορίζεται για το κόψιμο χόρτου.

Χρησιμοποιείτε το ηλεκτρικό εργαλείο μόνο για τον προορισμό του. Οποιαδήποτε άλλη χρήση θεωρείται περίπτωση κατάχρησης. Ο χρήστης / ιδιοκτήτης αυτού του ηλεκτρικού εργαλείου, όχι ο κατασκευαστής, είναι υπεύθυνος για τυχόν ζημιές ή τραυματισμούς που προκαλούνται από ακατάλληλο χειρισμό αυτού του ηλεκτρικού εργαλείου.

Τεχνικά δεδομένα

| | |
|--------------------------|------------------------------|
| Μπαταρία | 20 V; 2 Ah, Li-Ion (RB-2001) |
| Χρόνος φόρτισης | 1 – 1,5 ώρες |
| Φορτιστή AC (RB-2001-CH) | |
| Εισαγωγή | 220 – 240 V; 50/60 Hz |
| Παραγωγή | 21 V; 2,2 A |
| Χρόνος λειτουργίας | έως 20 λεπτά |

| | |
|----------------------------------|--|
| Στοιχείο κοπής | Κεφαλίδα κοπής διπλής γραμμής |
| Σύστημα κοπής | Ημιαυτόματη τροφοδοσία γραμμής |
| Διάμετρος γραμμής | 1,2 mm |
| Μήκος γραμμής | 5 m |
| Διάμετρος κοπής | 22 cm |
| Δεν υπάρχει ταχύτητα φορτίου | 8000 rpm |
| Βάρος | 2,1 kg |
| Σε σύνολο | Πλευρικός τροχός, φορτιστής εναλλασσόμενου ρεύματος, μπαταρία, εγχειρίδιο χρήσης |
| Επίπεδο ηχητικής πίεσης L_{pA} | 72 dB(A), K= 3 dB(A) |
| Επίπεδο ηχητικής ισχύος L_{WA} | 92 dB(A), K= 3 dB(A) |
| Δονήσεις χειρός-βραχίονα | 6,918 m/s ² K=1,5 m/s ² |

Επίπεδο δόνησης

Η στάθμη εκπομπών κραδασμών που αναφέρεται σε αυτό το εγχειρίδιο οδηγιών έχει μετρηθεί σύμφωνα με τυποποιημένη δοκιμή που δίδεται στο EN 60745. μπορεί να χρησιμοποιηθεί για να συγκρίνει ένα εργαλείο με ένα άλλο και ως προκαταρκτική εκτίμηση της έκθεσης σε κραδασμούς κατά τη χρήση του εργαλείου για τις αναφερόμενες εφαρμογές.

- Η χρήση του εργαλείου για διαφορετικές εφαρμογές ή με διαφορετικά ή κακώς συντηρημένα εξαρτήματα μπορεί να αυξήσει σημαντικά το επίπεδο έκθεσης.
- Οι χρόνοι κατά τις οποίες το εργαλείο είναι απενεργοποιημένο ή όταν εκτελείται αλλά δεν εκτελείται πραγματικά η εργασία, μπορεί να μειώσει σημαντικά το επίπεδο έκθεσης. Προσδιορίστε πρόσθετα μέτρα ασφαλείας για να προστατεύσετε τον χειριστή από τις επιπτώσεις των κραδασμών, όπως: να διατηρείτε το εργαλείο και τα αξεσουάρ, να κρατάτε τα χέρια ζεστά, να οργανώνετε τα σχέδια εργασίας.

ΛΕΙΤΟΥΡΓΙΑ



Σημείωση: Η μπαταρία είναι μερικώς φορτισμένη. Για να διασφαλιστεί η σωστή λειτουργία του ηλεκτρικού εργαλείου, η μπαταρία πρέπει να φορτιστεί πλήρως πριν την πρώτη χρήση.

Επίπεδο μπαταρίας

Για να ελέγξετε τη στάθμη της μπαταρίας, πατήστε το κουμπί στο πίσω μέρος της μπαταρίας.

- Όταν η μπαταρία είναι πλήρως φορτισμένη, και οι τρεις λυχνίες LED είναι αναμμένες.
- Όταν η μπαταρία είναι μισή άδεια, ανάβουν δύο λυχνίες LED.
- Όταν η μπαταρία είναι κενή, ανάβει μόνο μία λυχνία LED. Φορτίστε αμέσως την μπαταρία.

Φόρτιση

- Τοποθετήστε το φορτιστή εναλλασσόμενου ρεύματος σε επίπεδη και σταθερή επιφάνεια σε απόσταση περίπου 1 μέτρου από την πρίζα ρεύματος.
- Αφαιρέστε την μπαταρία από το ηλεκτρικό εργαλείο. Πατήστε και κρατήστε πατημένο το κουμπί απελευθέρωσης της μπαταρίας (4) και, ταυτόχρονα, τραβήξτε έξω την μπαταρία.
- Σύρετε τη μπαταρία στον φορτιστή εναλλασσόμενου ρεύματος όσο το δυνατόν περισσότερο ώστε να κλειδώνει στη θέση της.
- Συνδέστε το φορτιστή AC στην πρίζα.
- Όταν η μπαταρία είναι πλήρως φορτισμένη, σπρώξτε την έξω από το φορτιστή εναλλασσόμενου ρεύματος και σύρετέ το στο ηλεκτρικό εργαλείο έτσι ώστε να ασφαλίσει στη θέση του.

Δείκτες φόρτισης

Ο φορτιστής εναλλασσόμενου ρεύματος διαθέτει ενδείξεις φόρτισης που υποδεικνύουν την κατάσταση της διαδικασίας φόρτισης:

| LED | Κατάσταση |
|---------|--|
| Κόκκινο | Η φόρτιση της μπαταρίας βρίσκεται σε εξέλιξη |
| Πράσινο | Η φόρτιση της μπαταρίας ολοκληρώθηκε, η μπαταρία φορτίζεται πλήρως |

- Χρειάζεται περίπου 1,5 ώρα για να φορτιστεί πλήρως η μπαταρία.
- Ο φορτιστής εναλλασσόμενου ρεύματος και η μπαταρία μπορεί να θερμανθούν κατά τη διάρκεια της φόρτισης. Είναι μια κανονική συμπεριφορά.
- Όταν το ηλεκτρικό εργαλείο δεν χρησιμοποιείται, συνιστάται η φόρτιση της μπαταρίας κάθε τρεις μήνες.
- Όταν παρατηρήσετε μείωση της απόδοσης του ηλεκτρικού εργαλείου, επαναφορτίστε την μπαταρία.

ΠΡΟΕΙΔΟΠΟΙΗΣΗ. Απενεργοποιήστε τον κοπτήρα γρασιδιού και αφαιρέστε την μπαταρία πριν από τη συναρμολόγηση ή τη ρύθμιση.

Τοποθετώντας το προστατευτικό κάλυμμα (Εικ. 2)

ΠΡΟΕΙΔΟΠΟΙΗΣΗ. Απαγορεύεται η χρήση του κοπτήρα γρασιδιού χωρίς το προστατευτικό κάλυμμα στη θέση του!

Το προστατευτικό κάλυμμα προστατεύει τον χρήστη από τα αντικείμενα που εκτοξεύονται κατά τη διάρκεια της λειτουργίας. Έχει μια λεπίδα για την κοπή της γραμμής στο κατάλληλο μήκος. Για την τοποθέτηση του προστατευτικού καλύμματος ακολουθήστε τις παρακάτω οδηγίες:

- Γυρίστε το εργαλείο κοπής χόρτου ανάποδα.
- Σύρετε το προστατευτικό κάλυμμα στο περίβλημα της κεφαλής κοπής, έτσι ώστε η οπή στερέωσης (17) να ταιριάζει με το άνοιγμα στο περίβλημα της κεφαλής κοπής.
- Στερεώστε το προστατευτικό κάλυμμα σύροντάς το στην κεφαλή κοπής με τη βίδα που περιλαμβάνεται στο σετ.

Τοποθέτηση του προστατευτικού καλωδίου (Εικ. 3)

Για να τοποθετήσετε το προστατευτικό καλωδίου, ακολουθήστε τις παρακάτω οδηγίες:

- Γυρίστε το εργαλείο κοπήρα γρασιδιού ανάποδα.
- Σπρώξτε τα άκρα του προστατευτικού καλωδίου (16) και σύρετε τα μέσα στις οπές στερέωσης (19).

Τοποθέτηση του πλευρικού τροχού (Εικ. 4)

ΠΡΟΣΟΧΗ. Τοποθετήστε τον πλευρικό τροχό στο κοπτικό γρασιδιού μόνο όταν χρησιμοποιείτε τη λειτουργία ακμής.

Για να τοποθετήσετε τον πλευρικό τροχό ακολουθήστε τις παρακάτω οδηγίες:

- Συνδέστε τους δύο πλευρικούς τροχούς με το στήριγμα (21).
- Σύρετε την κατασκευή πάνω στην υποδοχή (14) έτσι ώστε να ασφαλίσει στη θέση της.

Τοποθέτηση της μπροστινής λαβής (Εικ. 6)

Για να τοποθετήσετε την μπροστινή λαβή ακολουθήστε τις παρακάτω οδηγίες:

- Τοποθετήστε την μπροστινή λαβή (8) στο δακτύλιο σύσφιξης του τηλεσκοπικού βραχίονα, ώστε να ασφαλίσει στη θέση του.
- Περάστε μια βίδα μέσα από την οπή στερέωσης (εξαγωνική) και σφίξτε τη λαβή (7) στην άλλη πλευρά.

Ρύθμιση μπροστινής λαβής (Εικ. 7)

Είναι δυνατή η περιστροφή και η ρύθμιση της γωνίας κλίσης της μπροστινής λαβής.

- Χαλαρώστε τη λαβή (7).
- Χαμηλώστε ή σηκώστε την μπροστινή λαβή στην επιθυμητή θέση.
- Περιστρέψτε τη λαβή στην επιθυμητή θέση.
- Όταν η μπροστινή λαβή έχει ρυθμιστεί στην επιθυμητή θέση, σφίξτε τη λαβή στο μέγιστο.

Ρύθμιση τηλεσκοπικού βραχίονα (Εικ.10)

Είναι δυνατή η ρύθμιση του μήκους του τηλεσκοπικού βραχίονα από 100 έως 130 cm.

- Χαλαρώστε το παξιμάδι (9).
- Σπρώξτε τον βραχίονα προς τα μέσα ή σπρώξτε το προς το επιθυμητό μήκος.
- Σφίξτε το παξιμάδι στο μέγιστο.

Ρύθμιση κεφαλής κοπής

Είναι δυνατή η περιστροφή (έως 90 °) και η ρύθμιση της γωνίας κλίσης (5 επίπεδα) της κεφαλής κοπής.

- Σύρετε την ασφάλεια (11) προς τα κάτω και κρατώντας τη στη θέση αυτή περιστρέψτε την κεφαλή.
- Όταν η κεφαλή έχει ρυθμιστεί στην επιθυμητή θέση, αφήστε την ασφάλεια - η κεφαλή θα ασφαλίσει στη θέση της.
- Πατήστε το κουμπί (12) και ταυτόχρονα σηκώστε ή χαμηλώστε την κεφαλή.
- Όταν η κεφαλή έχει ρυθμιστεί στην επιθυμητή θέση, αφήστε το κουμπί - η κεφαλή θα ασφαλίσει στη θέση της.

Ρύθμιση προστατευτικού καλωδίου (Εικ. 3)

Το προστατευτικό καλωδίου (16) επιτρέπει να διατηρείτε μια ασφαλή απόσταση από τα εμπόδια που μπορεί να χτυπήσει η κεφαλή κοπής. Τραβήξτε το προστατευτικό καλωδίου ή σπρώξτε το προς την επιθυμητή απόσταση.

Αντικατάσταση γραμμής κοπής

ΠΡΟΕΙΔΟΠΟΙΗΣΗ. Απενεργοποιήστε το κοπτήρα γρασιδιού και αφαιρέστε την μπαταρία πριν αντικαταστήσετε τη γραμμή κοπής.

Μην χρησιμοποιείτε άλλες γραμμές κοπής εκτός από αυτές που ορίζει ο κατασκευαστής (βλ. Πληροφορίες για το ηλεκτρικό εργαλείο).

Μην χρησιμοποιείτε ενισχυμένες γραμμές κοπής.

1. Γυρίστε το εργαλείο κοπής χόρτου ανάποδα.
2. Περιστρέψτε το καπάκι της κεφαλής κοπής (26) αριστερόστροφα και αφαιρέστε το.
3. Βγάλτε το καρούλι (24). Το ελατήριο (23) πρέπει να παραμένει μέσα στην κεφαλή κοπής.
4. Κόψτε την πλαστική ταινία στο καρούλι για να έχετε πρόσβαση στους οδηγούς της γραμμής κοπής.
5. Διπλώστε τη γραμμή κοπής κατά το ήμισυ για να δημιουργήσετε το βρόχο στη μέση και τοποθετήστε τον βρόχο στην εγκοπή του διαχωριστικού τοίχου.
6. Βγάλτε τη γραμμή κοπής σφιχτά και ομοιόμορφα στην πάνω γραμμή στον επάνω οδηγό, κάτω γραμμή στον κάτω οδηγό. Αφήστε περίπου 10 εκατοστά γραμμή κοπής και στις δύο πλευρές.
7. Τοποθετήστε και τα δύο άκρα γραμμών στις υποδοχές συγκράτησης στο καρούλι.
8. Τοποθετήστε το καρούλι πίσω στην κεφαλή κοπής: περάστε τα δύο άκρα των γραμμών μέσα από τις οπές στο περίβλημα της κεφαλής κοπής. Η γραμμή κοπής πρέπει να προεξέχει από το περίβλημα.
9. Πιέστε το καρούλι στο ελατήριο.
10. Τραβήξτε και τα δύο άκρα γραμμών για να τα απελευθερώσετε από τις υποδοχές κράτησης.
11. Σπρώξτε το καρούλι στο περίβλημα της κεφαλής κοπής, τοποθετήστε το καπάκι ξανά και γυρίστε το δεξιόστροφα έτσι ώστε να ασφαλίσει στη θέση του (θα ακούσετε ένα κλικ).

Τροφοδοσία γραμμής κοπής (Εικ.8)

Ο κοπήρας γρασιδιού έχει μια ημιαυτόματη τροφοδοσία γραμμής. Όταν η γραμμή κοπής είναι πολύ μικρή ή φθαρεί, βάλτε το μηχανισμό τροφοδοσίας γραμμής κοπής (25) στο έδαφος (πρέπει να είναι σκληρή επιφάνεια). Η γραμμή κοπής θα προχωρήσει. Θα κοπεί στο κατάλληλο μήκος από τη λεπίδα που βρίσκεται στο περίβλημα του προστατευτικού καλύμματος.

ΠΡΟΕΙΔΟΠΟΙΗΣΗ. Κρατήστε τα χέρια και τα άλλα μέρη του σώματος μακριά από τη λεπίδα! Κίνδυνος σοβαρού τραυματισμού!

Μπορντούρα

ΠΡΟΕΙΔΟΠΟΙΗΣΗ. Βεβαιωθείτε ότι ο πλευρικός τροχός έχει τοποθετηθεί στο κοπήρα γρασιδιού.

Αυτό το εργαλείο κοπής γρασιδιού μπορεί να χρησιμοποιηθεί σε λειτουργία κοπής για να κόβει το γρασίδι πάνω από τις άκρες του γκαζόν ή τα παρτέρια. Για να ρυθμίσετε το εργαλείο κοπής γρασιδιού στη θέση κοπής, περιστρέψτε το μέγιστο αριστερά και χαμηλώστε το μέχρι το μέγιστο.

Ενεργοποίηση και απενεργοποίηση του ηλεκτρικού εργαλείου

Το ηλεκτρικό εργαλείο είναι εφοδιασμένο με διακόπτη ON / OFF με κλειδαριά που αποτρέπει την τυχαία εκκίνηση.

- Για να ενεργοποιήσετε το ηλεκτρικό εργαλείο, πατήστε και κρατήστε πατημένο το διακόπτη κλειδώματος (2).
- Κρατώντας το διακόπτη κλειδώματος (2), πατήστε και κρατήστε πατημένο το κουμπί ON / OFF (3).
- Αφήστε το διακόπτη ON / OFF για να απενεργοποιήσετε το ηλεκτρικό εργαλείο.

ΣΥΝΤΗΡΗΣΗ



Πριν τον καθαρισμό και τη συντήρηση, σβήστε πάντα το ηλεκτρικό εργαλείο και αφαιρέστε την μπαταρία.

Καθαρίστε τακτικά το περίβλημα με ένα μαλακό πανί, κατά προτίμηση μετά από κάθε χρήση. Βεβαιωθείτε ότι τα ανοίγματα εξαερισμού είναι απαλλαγμένα από σκόνη και ακαθαρσίες. Αφαιρέστε την πολύ επίμονη βρωμιά χρησιμοποιώντας ένα μαλακό πανί που υγραίνεται με σαπούνια. Μην χρησιμοποιείτε διαλύτες όπως βενζίνη, αλκοόλη, αμμωνία κλπ. Χημικές ουσίες όπως αυτές θα βλάψουν τα συνθετικά συστατικά.

Καθαρίστε το ηλεκτρικό εργαλείο πριν από την αποθήκευση. Αποθηκεύστε το ηλεκτρικό εργαλείο, το εγχειρίδιο χρήσης και τα εξαρτήματα στην αρχική συσκευασία. Αποθηκεύστε το προϊόν σε καθαρό, στεγνό μέρος προστατευμένο από υγρασία και κρατήστε το μακριά από παιδιά. Μην αποθηκεύετε το ηλεκτρικό εργαλείο σε θερμοκρασίες κάτω από 0 ° C. Μην τοποθετείτε και μην αποθηκεύετε κανένα αντικείμενο στην κορυφή του ηλεκτρικού εργαλείου.

Ειδική προϋπόθεση για μεταφορά μπαταριών

Οι μπαταρίες ιόντων λιθίου που περιέχονται στο ηλεκτρικό εργαλείο υπόκεινται στις απαιτήσεις των επικίνδυνων εμπορευμάτων. Κατά την προετοιμασία του εργαλείου που πρόκειται να αποσταλεί, είναι υποχρεωτικό να συμβουλευτείτε έναν ειδικό για επικίνδυνα υλικά. Επίσης, τηρήστε τυχόν εθνικούς / τοπικούς κανονισμούς που ενδέχεται να είναι λεπτομερέστεροι. Κόψτε τους ακροδέκτες της ταινίας ή τις καλύψτε και συσκευάστε την μπαταρία έτσι ώστε να μην μετακινείται στη συσκευασία.

Το προϊόν και το εγχειρίδιο χρήσης υπόκεινται σε αλλαγές. Οι προδιαγραφές μπορούν να αλλάξουν χωρίς περαιτέρω ειδοποίηση.



Ελληνικά

Σωστή απόρριψη αυτού του προϊόντος

(Απορρίμματα Ηλεκτρικού & Ηλεκτρονικού Εξοπλισμού)



(Ισχύει στην Ευρωπαϊκή Ένωση και σε άλλες ευρωπαϊκές χώρες με συστήματα χωριστής συλλογής) Αυτή η σήμανση που αναγράφεται στο προϊόν ή στη βιβλιογραφία του, υποδηλώνει ότι δεν θα πρέπει να διατίθεται μαζί με άλλα οικιακά απόβλητα στο τέλος της ζωής του. Για να αποφευχθεί πιθανή βλάβη στο περιβάλλον ή την ανθρώπινη υγεία από την ανεξέλεγκτη απόρριψη των αποβλήτων, διαχωρίστε τα από άλλα είδη αποβλήτων και ανακυκλώστε με υπευθυνότητα για την προώθηση της βιώσιμης επαναχρησιμοποίησης των υλικών πόρων. Οι οικιακοί χρήστες θα πρέπει να επικοινωνήσουν είτε με τον έμπορο λιανικής πώλησης από τον οποίο αγόρασαν αυτό το προϊόν είτε με το γραφείο της τοπικής κυβέρνησης για λεπτομέρειες σχετικά με το πού και πώς μπορούν να πάρουν αυτό το στοιχείο για περιβαλλοντικά ασφαλή ανακύκλωση. Οι επιχειρηματικοί χρήστες πρέπει να επικοινωνούν με τον προμηθευτή τους και να ελέγχουν τους όρους και τις προϋποθέσεις της σύμβασης αγοράς. Το προϊόν αυτό δεν πρέπει να αναμειχθεί με άλλα εμπορικά απόβλητα για απόρριψη.

Κατασκευάστηκε στην Κίνα για την LECHPOL ELECTRONICS Sp. z o.o. Sp.k., ul. Garwolińska 1, 08-400 Miętno.

BIZTONSÁGI KÉRDÉSEK









Kérjük elolvasni a mellékelt biztonsági figyelmeztetéseket és a biztonságos használatra, valamint az útmutatóra vonatkozó további figyelmeztetéseket. A biztonságra és a biztonságos használatra vonatkozó figyelmeztetések figyelmen kívül hagyása áramütést, tüzet és/vagy súlyos testi sérülést eredményezhet.

Kérjük megőrizni a biztonságra és a biztonságos használatra vonatkozó figyelmeztetéseket későbbi felhasználás céljából.

A lenti útmutatóban használt „elektromos szerszám” fogalom elektromos hálózatról táplált (tápkábel) és akkumulátoros (tápkábel nélküli) elektromos szerszámokra vonatkozik.

Jelek (Az elektromos szerszámokon található jelek magyarázata)

| | |
|--|---|
| | Olvassa el a használati útmutatót. |
| | Testi sérülésekre, halálos sérülésre vagy az elektromos szerszám sérülésére vonatkozó kockázatot jelenti az útmutató ajánlásainak a figyelmen kívül hagyása esetén. |
| | Áramütés kockázata. A tápfeszültségnek meg kell egyeznie a töltő adattábláján megadott értékkel. |
| | II érintésvédelmi osztályú elektromos szerszám - Kettős szigetelés - Nem kell földelt villásdugót használni. |
| | Személyes védőfelszerelést viselni: porvédő álarcot, fülvédőt és védőszemüveget. |
| | Védőkesztyűt és védőcipőt kell viselni. |
| | Tartsa távol a testrészeket az elektromos szerszám mozgásban lévő részeitől. Veszély. Kerti forgó elektromos szerszám. A munkavégzés során ne tegye be a kezét vagy a lábait a szerszám nyílásaiba. |
| | Győződjön meg róla, hogy a felrepülő tárgyak nem okoztak sérülést a közelben tartózkodó személyekben. |
| | Győződjön meg róla, hogy a kívülálló személyek biztonságos távolságban tartózkodnak a kerti szerszámtól. |
| | Vegye ki az akkumulátort bármilyen karbantartási, tisztítási művelet végrehajtása előtt, vagy ha éppen nem használja a szerszámot. |
| | Húzza ki a hálózati töltő tápkábelét, ha a használat során megsérült a tápkábel. A villásdugónál fogva húzza ki a tápkábelt, ne a tápkábelt húzza. |
| | Ne tegye ki légköri tényezők hatásának. Ne használja nedves környezetben. |

| | |
|--|--|
|  | Ne tegye ki az elektromos szerszámot szélsőséges hőmérsékletnek (túlságosan magas vagy túlságosan alacsony). Óvni a közvetlen napsugárzástól. |
|  | Maximális környezeti hőmérséklet: 40°C. Az akkumulátort mindig +10°C és +40°C közötti hőmérsékleten kell tölteni. |
|  | Robbanásveszély! Óvja az akkumulátort a hőforrástól és a tűztől. Az akkumulátort tilos tűzbe dobni. Tilos meggyújtani. |
|  | Az akkumulátort nem szabad vízbe dobni. |
|  | Ne dobja ki a terméket nem megfelelő hulladéktárolóba. |
|  | Lítium-ionos akkumulátor szelektív begyűjtése. |
|  | A termék teljesíti az EU irányelvekben meghatározott megfelelő biztonsági szabványok követelményeit. |

Elektromos szerszámokra vonatkozó általános biztonsági szabályok

- 1. A munkavégzés helyét tisztán kell tartani és megfelelő megvilágítást kell biztosítani. Az elektromos szerszámot kizárólag nappali fény vagy nagyon jó mesterséges megvilágítás mellett szabad használni.** A rendetlenség vagy a nem elégségesen megvilágított tér balesetet okozhat.
- 2. Az elektromos szerszámot nem szabad robbanásveszélyes környezetben használni, ahol pl. gyúlékony folyadékok, gázok vagy por található.**
- 3. Az elektromos szerszám használata során győződjön meg róla, hogy a gyermekek és más, kívülálló személyek biztonságos távolságban tartózkodnak.** A figyelem elvonása az elektromos szerszám feletti uralom elvesztését okozhatja.

Gyermekek nem vehetik kézbe az elektromos szerszámot.

Az elektromos szerszám nem játék, ne engedje, hogy gyerekek játszanak vele.

Villamos biztonság

- 1. Az elektromos szerszám villásdugójának passzolnia kell a hálózati aljzatba. Tilos a villásdugón bármilyen módosítást végrehajtani. Földelt elektromos szerszám esetében nem szabad adapter csatlakozót használni.** Az eredeti villásdugó és a hozzá passzoló hálózati aljzat csökkenti az áramütés kockázatát.
- 2. Az elektromos szerszámot óvni kell az esőtől és a nedvességtől.** A víz elektromos szerszámba jutása fokozza az áramütés kockázatát.
- 3. Sohase szabad az elektromos szerszámot a tápkábelnél fogva hordozni, a tápkábelt az elektromos szerszám felakasztására használni; a villásdugót sem szabad a tápkábelnél fogva kihúzni a hálózati aljzataból. Óvja a tápkábelt a magas**

hőmérséklettől, tartsa távol az olajtól, az éles élektől és az elektromos szerszám mozgó elemeitől. A sérült vagy összegabalyodott tápkábel fokozza az áramütés kockázatát.

- 4. Ha szükségessé válna, kültéri munkálatokra használatos hosszabbítót kell használni.** A megfelelő hosszabbító használata csökkenti az áramütés kockázatát.
- 5. Ha elkerülhetetlen az elektromos szerszám kültéren való használata, akkor áramvédőkapcsolót kell használni (RCD).** Az áram-védőkapcsoló használata csökkenti az áramütés kockázatát.

Személyi biztonság

- 1. Az elektromos szerszám használata során különös óvatossággal kell eljárni, minden műveletet kellő figyelemmel és körültekintéssel kell végrehajtani. Ne használja az elektromos szerszámot, ha fáradt, bódítószerek, alkohol vagy gyógyszerek hatása alatt van.** Egy pillanatnyi figyelmetlenség az elektromos szerszámmal végzett munka során súlyos testi sérüléseket okozhat.
- 2. Személyi védőfelszerelést kell viselni. Mindig viseljen védőszemüveget.** A védőfelszerelések, mint a porvédő álarc, a csúszásgátló talpú lábbeli, a védősisak vagy a megfelelő feltételek szerinti fülvédők csökkentik a testi sérülés kockázatát.
- 3. Előzze meg az elektromos szerszám véletlen elindítását. Az elektromos szerszám tápforrása valamint/vagy akkumulátorra csatlakoztatása, megfogása vagy áthelyezése előtt győződjön meg róla, hogy a szerszám ki van kapcsolva.** Az elektromos szerszám hordozása vagy a tápforrásra csatlakoztatása alatt az ujjak kapcsológombon tartása balesetveszélyes.
- 4. A munkavégzés során kerülje a természetellenes pozíciót. A munkavégzés során stabilan kell állni és megtartani az egyensúlyt.** Ez nagyobb uralmat biztosít az elektromos szerszám felett az esetleges váratlan pillanatokban.
- 5. Az elektromos szerszámmal végzett munkálatok során nem szabad megfedkezni a megfelelő öltözetről. Hosszú nadrágot, valamint stabil, letakart munkacipőt kell viselni. Nem szabad szandált vagy olyan cipőt viselni, ami nem védi a lábujjakat.**
- 6. Nem szabad lazán viselt ruházatot, valamint ékszert viselni. Győződjön meg róla, hogy a haja, a ruházata és a munkakesztyűk megfelelő távolságban vannak az elektromos szerszám mozgásban lévő elemeitől.** A lazán viselt ruházatot, ékszert vagy hosszú haját a gép mozgó elemei elkapathatják.

Az elektromos szerszám megfelelő használata és üzemeltetése

- 1. Nem szabad túlterhelni az elektromos szerszámot. Az elektromos szerszámot kizárólag a szerszámmal végrehajtható munkálatokra szabad használni.** A megfelelően kiválasztott elektromos szerszám hatékonyabb és biztonságos munkavégzést garantál.
- 2. Munkavégzés során tilos az elektromos szerszámot felügyelet nélkül hagyni.**
- 3. Használja a segédmarkolatot (segédmarkolatokat), ha az elektromos szerszám rendelkezik ilyennel. Az elektromos szerszám feletti uralom elvesztése testi sérülést eredményezhet.**
- 4. Tartsa tisztán az elektromos szerszám markolatát és fogantyúját, valamint győződjön meg róla, hogy az száraz, szennyeződésektől, különösen olaj- és zsírmentes.**

- 5. Az elektromos szerszámot a szigetelt, fogásra szolgáló felületnél kell fogni olyan munkavégzés során, ahol a vágóelem rejtett kábellel vagy az elektromos szerszám tápkábelével érintkezhet.** A vágóelem feszültség alatt lévő kábellel érintkezésének a hatására a szerszám szigetelés nélküli fém elemei szintén feszültség alá kerülnek és áramütés érheti a kezelőszemélyt.
- 6. Azonnal fejezze be az elektromos szerszám használatát, ha a kapcsológomb nem működik megfelelően.** A nem bekapcsolható, vagy nem kikapcsolható elektromos szerszám veszélyes és meg kell javítani.
- 7. Az elektromos szerszám szabályozásának, a tartozékok cseréjének vagy a használat befejezése előtt kapcsolja le a gépet a tápforrásról és/vagy vegye ki az akkumulátort.** A felsorolt óvintézkedések megelőzhetik az elektromos szerszám véletlenszerű bekapcsolását.
- 8. Ezt a készüléket 8 évnél idősebb gyermekek, valamint mozgáskorlátozott, szellemi fogyatékoságban szenvedő személyek, tovább kellő tapasztalat és ismeretek nélküli felhasználók csak felügyelet mellett, vagy a készülék használati útmutatójának a betartásával, biztonságos módon használhatják.**
- 9. Tartsa távol az elektromos szerszámot a gyermekektől és ne engedje, hogy a készüléket olyan személyek használják, akik nem ismerkedtek meg a termékkel vagy a termék használati útmutatójával.** Az elektromos szerszám veszélyt jelent a készüléket nem ismerő személyek számára.
- 10. Ne feledkezzen meg az elektromos szerszám megfelelő karbantartásáról.** Ellenőrizze, hogy a szerszám mozgó elemei megfelelően működnek, nincsenek elakadva, megrepedve vagy oly módon sérülve, ami negatív hatással lehetne az elektromos szerszám működésére. Bármilyen sérülés észlelése esetén szolgáltatassa be az elektromos szerszámot javítás céljából. Számos baleset kiváltó oka az elektromos szerszám nem megfelelő karbantartása.
- 11. Ügyeljen a vágóelemek megfelelő élességére és tisztaságára.** A megfelelően karbantartott vágóelemeket könnyebb vezetni és jelentősen csökken a beragadásuk kockázata.
- 12. Az elektromos szerszámot, a tartozékokat stb. a jelen útmutatók szerint kell használni, figyelembe véve a munkavégzés feltételeit és a végzett munka típusát.** Az elektromos szerszám rendeltetésétől eltérő használata veszélyes szituációkhoz vezethet.

Szerviz

- 1. Az elektromos szerszám javítását kizárólag szakképzett szerelő végezheti, kizárólag eredeti alkatrészek felhasználásával.** Ez garanciát jelent az elektromos szerszám biztonságának a megőrzésére.

Az akkumulátor használata és ápolása

- 1. Ne szerelje szét az akkumulátort. Ha az akkumulátor bármilyen sérülés jeleit viselné, azonnal fejezze be az akkumulátor használatát és ne töltsé tovább.** Rövidzárlat, áramütés vagy robbanás veszélye.
- 2. Óvja az akkumulátort a hőforrásoktól (pl. a közvetlen napsugárzástól, tűztől, fűtőtestektől stb.) a meghibásodás megelőzése érdekében.**
- 3. Óvja az akkumulátort a víztől, nedvességtől és a hidegtől.** Áramütés veszélye.

- 4. Az akkumulátor meghibásodása és helytelen használata esetén az akkumulátor gőzölhet. Megfelelő szellőztetést kell biztosítani a munkavégzés helyén. A gőzök ártalmasak lehetnek a légzőrendszerre.**
- 5. Az akkumulátor töltésére csak a gyártó által mellékelte töltő használható.** Az egyik akkumulátor töltésére szolgáló töltő más akkumulátor töltése esetén tüzet okozhat.
- 6. Az elektromos szerszám kizárólag a kijelölt akkumulátorokkal együtt használható.** Más akkumulátor használata testi sérülést és tüzet okozhat.
- 7. Amikor nem használja az akkumulátort, tartsa távol más fémtárgyaktól, mint gémpkapcsok, kulcsok, szögek, csavarok és más apró fémelemek, melyek rövidzárlatot okozhatnak az akkumulátor érintkezőin.** Az akkumulátor érintkezőinek a rövidzárlata égési sérülést és tüzet okozhat.
- 8. Ha az akkumulátort erős ütés éri, folyadék folyhat ki belőle. Kerülje a megérintését. A folyadék véletlen megérintése esetén azonnal öblítse le vízzel az érintés helyét.** Ha az akkumulátorból kifolyó folyadék a szembe jut, azonnal forduljon orvoshoz. Az akkumulátor folyadéka irritációt vagy égési sérülést okozhat.
- 9. Tilos sérült vagy módosított akkumulátort használni.** A sérült vagy módosított akkumulátor a szokásostól eltérően viselkedhet és használata az emberi egészségre káros következménnyel járhat (gyulladás, robbanás, testi sérülés).
- 10. Az akkumulátor csatlakoztatása előtt győződjön meg róla, hogy az elektromos szerszám kapcsológombja OFF állásban van.** Ellenkező esetben fennáll a testi sérülés kockázata.
- 11. Az akkumulátor sérülésének a megelőzése érdekében az akkumulátort +10°C és +40°C közötti hőmérsékleten szabad tölteni. Az akkumulátor száraz helyen, legfeljebb +40°C hőmérsékleten tárolandó.**

A töltő használata és ápolása

- 1. Ne szerelje szét a töltőt. Ha a töltőt erős rázás, ütés érte vagy bármilyen sérülés jelei figyelhetők meg, azonnal fejezze be a töltő használatát és ne próbálkozzon annak saját kezű megjavításával.** Juttassa el a töltőt a márkaszervizbe az esetleges veszélyhelyzetek elkerülése céljából, vagy ártalmatlanítsa a helyi szabályoknak megfelelően.
- 2. Óvja a töltőt a hőforrástól (pl. a közvetlen napsugárzástól, tűztől, fűtőtesttől stb.)** a meghibásodás elkerülése végett.
- 3. Óvja a töltőt a víztől, nedvességtől és a hidegtől.** Áramütés veszélye.
- 4. Ha megsérül a tápkábel vagy a töltő villásdugója, azonnal fejezze be a töltő használatát és szolgáltatassa be a márkaszerviznek javítás céljából. Ha megsérül a tápkábel, cserélje ki a gyártónál vagy a márkaszervizben.** Áramütés veszélye.
- 5. Az akkumulátor töltéséhez kizárólag a gyártó által mellékelte töltőt szabad használni.** Más töltő használata áramütést, testi sérülést és anyagi kárt okozhat.
- 6. A töltőbe nem szabad eldobható elemet használni.** Robbanásveszély.
- 7. A töltő sérülésének a megelőzése érdekében a töltőt +10°C és +40°C közötti hőmérsékleten szabad tölteni. A töltő száraz helyen, legfeljebb +40°C hőmérsékleten tárolandó.**
- 8. Töltő kizárólag beltéri használatra alkalmas. Az akkumulátor töltése során helyezze a töltőt stabil, lapos felületre, távol a gyúlékony anyagoktól.**
- 9. Az akkumulátort nem szabad nedves és párák környezetben tölteni.** A töltés során az akkumulátor és a töltő felhevülhet.

Fűszegélynyíró biztonságára vonatkozó további figyelmeztetések

- **Tilos a fűszegélynyírót gyermekek és állatok közelében használni.**
- **Az elektromos szerszám kültéri használatra szolgál.** Tilos helyiségekben használni. Anyagi károk kockázata.
- **Minden szellőzőnyílásnak szennyeződéstől mentesnek, szabadon járhatónak kell lennie. Nem szabad a nyílásokat letakarni és azokba bármilyen tárgyat behelyezni.**
- **Figyelmesen ellenőrizze a munkavégzés helyét.** Távolítson el a munka megkezdése előtt minden kavicsot, üvegszilánkot, szöveget, vezetékét stb., amit a vágódamil felverhet vagy amire a vágódamil felcsavarodhat, elakadhat.
- **Tilos sérült, vagy hiányos védőburkolattal használni a szegélynyírót.**
- **A szegélynyíró mindig két kézzel kell kezelni, az egyik kézzel az elülső markolatot, a másik kézzel a szerszám nyelét kell fogni.**
- **Ne indítsa el a szegélynyírót hibásan rögzített vágódamillal.**
- **Kerülje a szegélynyíró használatát kedvezőtlen időjárási körülmények mellett, különösen vihar alatt. Áramütés és testi sérülés kockázata.**
- **Azonnal fejezze be az elektromos szerszám használatát, ha a munkavégzés során nyugtalanítóan vibrálni, füstölni kezd, vagy különleges hangot bocsát ki.**
- **A szegélynyírót csak azután szabad bekapcsolni, miután meggyőződött róla, hogy a kezei, lábai és más testrészei távol vannak a damilfejtől.**
- **Ne közelítse meg a kezével és más testrészeivel a vágóelemeket.** Sérülésveszély.
- **A munkavégzés során nyugodtan kell haladni, nem szabad futni.**
- **A nedves fű nyírása csökkenti az elektromos szerszám hatékonyságát.** A nedves fű csökkenti a vágódamil fordulatszámát.
- **Kapcsolja ki a szegélynyírót, ha azt más helyre cipeli, vagy a munkavégzés befejeztével.**
- **Az elektromos szerszámot hordozáskor a markolatnál kell fogni, mindig kikapcsolt motor és mozdulatlan damilfej mellett.**
- **A vágódamil cseréje előtt mindig kapcsolja le az akkumulátort.** Az elektromos szerszám véletlen bekapcsolása testi sérülést okozhat.
- **Ne használjon fém vágóelemet.** Kizárólag a gyártó által megadott tartozékokat szabad használni.
- **Az elektromos szerszám kikapcsolása után még néhány másodpercig forog a vágódamil. Várja meg, míg teljesen leáll a damil, mielőtt biztonságosan lehelyezné a szegélynyírót. A forgó damil sérülést okozhat.**

További veszélyek

Az elektromos szerszám rendeltetés szerinti használata során sem lehet kizárni minden kockázati tényezőt (reziduális kockázat). A következő veszélyek jelentkeznek az elektromos szerszám felépítésével kapcsolatosan:

- A porvédő álarc viselésének az elhagyása tüdőszérülést okoz.
- A fülvédő használatának az elhagyása halláskárosodást okoz.
- Rezgéskibocsátás okozta egészségkárosodás, ha hosszabb ideig használja az elektromos szerszámot és az nincs megfelelően karbantartva és beállítva.
- Megrepedt tartozékok, elektromos szerszám által váratlanul kidobott tartozékok okozta testi sérülés és anyagi károk.

Figyelmeztetés!



Ez az elektromos szerszám munkavégzés során elektromágneses mezőt kelt. Ez az elektromágneses mező bizonyos körülmények mellett zavart kelthetnek az aktív vagy passzív orvosi implantátumokban. A súlyos vagy halálos testi sérülések kockázatának a minimalizálásához az orvosi implantátumokkal rendelkező személyek kérjék ki az orvos vagy a gyártó tanácsát az elektromos szerszám használatba vétele előtt.

ELEKTROMOS SZERSZÁMRA VONATKOZÓ INFORMÁCIÓK

Rendeltetése

Az alábbi fűszegélynyíró fű vágására szolgál.

Az elektromos szerszámot kizárólag a rendeltetésnek megfelelően szabad használni. A jelen útmutatóban leírtaktól eltérő, minden egyéb használat rendeltetéstől eltérő használatnak minősül. A rendeltetéstől eltérő használatból eredő károkért vagy sérülésekért a felhasználó/tulajdonos vállal felelősséget, nem a gyártó.

Műszaki adatok

| | |
|-------------------------------|------------------------------|
| Akkumulátor | 20 V; 2 Ah, Li-Ion (RB-2001) |
| Töltési idő | 1 – 1,5 óra |
| Hálózati töltő (RB-2001-CH) | |
| Bemenet | 220 – 240 V; 50/60 Hz |
| Kimenet | 21 V; 2,2 A |
| Munkaidő | Max 20 perc |
| Vágóelem | 2 damilos vágóelem |
| Vágórendszer | Félautomata damil adagoló |
| Damil átmérője | 1,2 mm |
| Damil hossza | 5 m |
| Vágási átmérő | 22 cm |
| Terhelés nélküli fordulatszám | 8000 ford/perc |
| Súly | 2,1 kg |

| | |
|--------------------------|--|
| A szett tartalma | Pótkerék, hálózati töltő, akkumulátor, használati útmutató |
| L_{PA} zajnyomásszint | 72 dB(A), K= 3 dB(A) |
| L_{WA} zajteljesítmény | 92 dB(A), K= 3 dB(A) |
| Rezgés kéz-váll | 6,918 m/s ² K=1,5 m/s ² |

Rezgésszint

A jelen útmutatóban megadott rezgésszint az EN 60745 szabványban megadott egységesített teszt szerint lett lemérve és használható mind a szerszámok összehasonlításához, mind pedig a szerszám rendeltetésnek megfelelő használata során keletkező rezgésszint előzetes megbecsüléséhez.

- A szerszám egyéb alkalmazáshoz való felhasználása vagy más, rosszul karbantartott tartozékokkal való használata jelentősen növeli ezt az expozíciós értéket.
- Azok az időszakok, amikor a szerszám ki van kapcsolva, vagy be van kapcsolva, de nincs használva, jelentősen korlátozza az expozíciós szintet. Óvja meg magát a rezgéstől a szerszám és a tartozékok megfelelő karbantartásával, a tenyerek melegen tartásával és a munkavégzés megfelelő szervezésével. Óvja meg magát a rezgéstől a szerszám és a tartozékok megfelelő karbantartásával, a tenyerek melegen tartásával és a munkavégzés megfelelő szervezésével.

HASZNÁLAT



Figyelem: Az akkumulátor részben fel van töltve. Az elektromos szerszám megfelelő működésének a biztosításához a termék első használata előtt teljesen le kell meríteni az akkumulátort.

Akkumulátor töltési szintje

Az akkumulátor töltési szintjének az ellenőrzéséhez nyomja meg az akkumulátor hátulján lévő gombot.

- Ha az akkumulátor teljesen fel van töltve, három dióda világít.
- Ha az akkumulátor félig le van merülve, két dióda világít.
- Ha az akkumulátor le van merülve, egy dióda világít. Töltse fel az akkumulátort.

Az elektromos szerszám töltése

- Helyezze le a hálózati töltőt egy lapos és stabil felületre, körülbelül 1 méter távolságra a hálózati aljzattól.
- Kapcsolja le az akkumulátort az elektromos szerszámról. Ehhez tartsa lenyomva az akkumulátor kioldó gombot (4) és ezzel egyidőben tolja ki az akkumulátort.
- Maximálisan, rögzülésig tolja rá be akkumulátort a hálózati töltőbe.
- Csatlakoztassa a hálózati töltőt a hálózati aljzatra.
- Az akkumulátor feltöltése után húzza ki az akkumulátort a hálózati töltőből és tolja be rögzülésig az elektromos szerszámba.

Töltésállapot jelzők

A hálózati töltő töltésjelzővel rendelkezik, mely tájékoztatást nyújt a töltés állapotáról:

| LED | Állapot |
|-------|--|
| Piros | Töltés folyamatban |
| Zöld | Az akkumulátor töltése befejeződött, az akkumulátor teljesen feltöltött állapotban van |

- Az akkumulátor teljes feltöltése körülbelül 1,5 óráig tart.
- A hálózati töltő és az akkumulátor felhevülése a töltés során normális jelenségnek számít.
- Ha nem használja az elektromos szerszámot, javasolt háromhavonta feltölteni az akkumulátort.
- Ha jelentősen csökken az elektromos szerszám hatékonysága, tölts fel az akkumulátort.

FIGYELEM. A beszerelés vagy a szabályozás megkezdése előtt győződjön meg róla, hogy az elektromos szerszám ki van kapcsolva és lekapcsolta az akkumulátort.

A védőburkolat rögzítése (2. ábra)

FIGYELEM. *Tilos a szegélynyírórt felszerelt védőburkolat nélkül használni!*

A védőburkolat megvédi a felhasználót a munkavégzés során felvert tárgytól. Egy késsel rendelkezik, ami levágja a vádódamilt. A védőburkolat rögzítéséhez:

- Állítsa damilfejjel felfelé a szegélynyírórt.
- Csúsztassa be a védőburkolatot a damilfej házába úgy, hogy a védőburkolat szerelőnyílása (17) illeszkedjen a damilfej nyílására.
- Rögzítse a védőburkolatot a szerszámhoz mellékelt csavar damilfejre csavarásával.

A heveder rögzítése (3. ábra)

A heveder rögzítéséhez:

- Állítsa damilfejjel felfelé a szegélynyírórt.
- Szorítsa össze a heveder végeit (16) és nyomja be a szerelőnyílásokba (19).

Pótkerék rögzítése (4. ábra)

FIGYELEM. *A pótkereket csak az szegélyek levágásához kell a szegélynyíróra szerelni.*

A pótkerék felszereléséhez:

- Rögzítse egymásra a pótkerekeket (21).
- Tolja fel a szerkezetet a markolatra (14) blokkolásig.

Elülső markolat rögzítése (6. ábra)

Az elülső markolat rögzítéséhez:

- Helyezze rá az elülső markolatot (8) a teleszkópos száron lévő bilincsre blokkolásig.
- Dugja át a csavart a szerelőnyíláson (hatszögletes) és a másik oldalon maximálisan rögzítse a tekerőgomb csavarásával (7).

Elülső markolat szabályozása (7. ábra)

Az elülső markolat elforgatása és dőlésszöge szabályozható.

- Lazítsa meg a tekerőgombot (7).
- Emelje meg vagy engedje le a markolatot a kívánt pozícióba.
- Forgassa el a markolatot a kívánt pozícióba.
- Amikor a markolat a kívánt pozícióba kerül, maximálisan húzza meg a tekerőgombbal.

Teleszkópos szár szabályozása (10. ábra)

A teleszkópos szár 100 és 130 cm közötti hosszúságban szabályozható.

- Lazítsa meg az anyát (9).
- Tolja be vagy húzza ki a szárát a kívánt magasságba.
- Maximálisan húzza meg az anyát.

A szegélynyíró damilfejének a szabályozása

Lehetőség van a forgásszög 90° tartományban és damilfej dőlésszögének a beállítására (5 fokozat).

- Tolja le a reteszelőt (11) és ebben az állásban megtartva forgassa el a damilfejet.
- Ha a damilfej a kívánt állásba kerül, engedje el a reteszelőt – a damilfej ebben az állásban rögzül.
- Nyomja meg a gombot (12) és ezzel egy időben emelje meg vagy engedje le a damilfejet.
- Ha a damilfej a kívánt állásba kerül, engedje el a reteszelőt – a damilfej ebben az állásban rögzül.

Biztonsági heveder szabályozása (3. ábra)

A biztonsági heveder (16) lehetővé teszi az akadályoktól való megfelelő távolság betartását, aminek nekiütheti a damilfejet. Húzza meg vagy tolja be a hevedert a kívánt távolságba.

Vágódamil cseréje

FIGYELEM. A vágódamil cseréje előtt győződjön meg róla, hogy az elektromos szerszám ki van kapcsolva és kapcsolja le az akkumulátort.

Az elektromos szerszámhoz a készülék gyártója által javasolt paraméterű vágódamilt használjon (lásd az Elektromos szerszámokra vonatkozó információkat).

Nem szabad megerősített vágódamilt használni.

- Állítsa damilfejjel felfelé a szegélynyírót.
- Forgassa el a damilfej fedelet (26) az óramutató járásával ellentétes irányba és vegye le.
- Vegye ki a damilorsót (24). A rugónak (23) a damilfejben kell maradnia.
- Vágja szét a damilorsóban lévő műanyag burkolatot, hogy hozzáférést nyerjen a vágódamil vezetőhöz.
- Hajtsa félbe az új damilt a közepénél és tegye be az így létrejött hurkot a damilvezetők közötti osztás kivágásába.

- Szorosan és egyenletesen tekerje fel a damilt a vezetőre – a felső damilt a felső vezetőre, az alsó damilt az alsó vezetőre. Mindkét végéből hagyjon meg körülbelül 10 cm damilt.
- Helyezze be a két damilvéget a damilorsó nyílásaiba.
- Helyezze be az orsót a damilfejbe: tegye át a két damilvéget a damilfej ház nyílásain. A vágódamilnak ki kell állnia a damilfej házából.
- Tegye rá az orsót a rugóra.
- Húzza meg a damil végeit úgy, hogy kiugorjanak az orsó kivágásaiból.
- Tolja be az orsót a damilfej házába, helyezze fel a fedelet és csavarja fel az óramutató járásával megegyező irányba blokkolásig (jellegzetes kattantást fog hallani).

A vágódamil adagolása (8. ábra)

A szegélynyíró félautomata damil adagoló rendszerrel rendelkezik. Amikor már túl rövid vagy kopott a damil, elég az elektromos szerszám elindításakor az aljzathoz nyomni a damil adagoló mechanizmust (25) (kemény aljzatnak kell lennie). Megtörténik a damil kioldása. A védőburkolaton lévő kés a megfelelő hosszúságra vágja a damilt.

FIGYELEM. Nem szabad a kezekkel vagy más testrészsel megközelíteni a kést! Sérülésveszély!

Szegélyek vágása

FIGYELEM. Győződjön meg róla, hogy rögzítette a pótkerekeket az elektromos szerszámmra.

A szegélynyíró pászit vagy virágágyás szegély nyírás funkcióval rendelkezik. A szegélynyíró adott funkció szerinti megfelelő pozícióba állításához maximálisan forgassa el balra a damilfejet és engedje le a legalsó állásba.

Az elektromos szerszám bekapcsolása és kikapcsolása

Az elektromos szerszám kapcsológomb reteszelővel felszerelt, aminek köszönhetően megelőzhető az elektromos szerszám véletlen elindítása.

- Az elektromos szerszám bekapcsolásához nyomja meg és tartsa lenyomva a kapcsológomb reteszelőt (2).
- A kapcsológomb reteszelő (2) lenyomva tartása mellett nyomja meg és tartsa lenyomva a kapcsológombot (3).
- Az elektromos szerszám kikapcsolásához oldja ki a kapcsológombot.

KARBANTARTÁS



A tisztítás és karbantartás megkezdése előtt mindig kapcsolja ki az elektromos szerszámot és vegye ki az akkumulátort.

Rendszeresen tisztítsa meg az elektromos szerszám házát puha törölkendővel, lehetőleg minden használat után. Ügyeljen arra, hogy a szellőzőnyílások portól, piszoktól és szennyeződésektől mentesek legyenek. A makacs szennyeződéseket szappanos vízzel nedvesített puha törölkendővel kell eltávolítani. Semmilyen oldószert, pl. benzint, alkoholt, ammóniát stb. ne használjon a készülék tisztításához. Ezek a vegyi anyagok sérülést okoznak a termék műanyag elemeiben.

Mielőtt félretenné az elektromos szerszámot, tisztítsa meg. Az elektromos szerszámot, a használati útmutatót és a tartozékokat az eredeti csomagolásban tárolja. Az elektromos szerszám tiszta, száraz, nedvességtől védett helyen, gyerekektől elzárva tárolandó. Az elektromos szerszámot nem szabad olyan helyen tárolni, ahol a hőmérséklet 0°C alá eshet. Győződjön meg róla, hogy a tárolás során semmilyen tárgyat nem helyezett az elektromos szerszámra.

Akkumulátor szállítására vonatkozó speciális feltételek

A lítium-ionos akkumulátorokra a veszélyes áruk szállítására vonatkozó jogszabályok érvényesek. A termék szállításra való előkészítése során egyeztessen egy veszélyes áruk szállításában jártas szakértővel. Az alábbi akkumulátorok szállításának a helyi és országos rendelkezések és jogszabályok értelmében kell történniük. Meg kell győződni róla, hogy le vannak védve és szigetelve vannak az érintkezések. Ügyeljen arra, hogy az akkumulátor ne mozduljon el a szállítás során a csomagolásban.

A termék és a használati útmutató módosulhat. A műszaki adatok előzetes tájékoztatás nélkül módosulhatnak.



Magyar

A termék helyes megsemmisítése

(elektromos és elektronikus berendezésekből származó hulladék)



A terméken vagy a hozzá tartozó dokumentáción szereplő jelzés arra utal, hogy hasznos élettartama végén a terméket nem szabad háztartási hulladékkal együtt kidobni. Annak érdekében, hogy megelőzhető legyen a szabálytalan hulladékleadás által okozott környezet- és egészségkárosodás, különítse ezt el a többi hulladéktól, és felelősségteljesen gondoskodjon a hulladék leadásáról, a hulladékok fenntartható szintű újrafelhasználása céljából. A háztartási felhasználók a termék forgalmazójától vagy a helyi önkormányzati szervektől kérjenek tanácsot arra vonatkozóan, hová és hogyan vihetik el ez elhasznált terméket a környezetvédelmi szempontból biztonságos hulladékleadás céljából. Az üzleti felhasználók lépjenek kapcsolatba a forgalmazóval, és vizsgálják meg az adásvételi szerződés feltételeit. A terméket nem szabad leadni kereskedelmi forgalomból származó egyéb hulladékkal együtt.

Forgalmazva a Lechpol Electronics SRL által, Republicii utca 5 szám, helység Resita, megye CS, Románia.

SAUGUMO KLAISIMAI









Perskaitykite pridedamus saugos įspėjimus, papildomus saugos įspėjimus ir instrukciją. Saugumo įspėjimų ir nurodymų nesilaikymas gali sukelti elektros smūgį, gaisrą ir (arba) rimtus kūno sužalojimus.

Išsaugokite saugumo perspėjimus ir instrukciją ateičiai.

Šioje instrukcijoje vartojamas terminas „elektrinis įrankis“ reiškia elektros įrankius, maitinamus elektros energija iš elektros tinklo (su maitinimo laidu) ir elektros įrankius, maitinamus baterijomis (be maitinimo laido).

Simboliai (Elektros įrankio simbolių paaiškinimas, jei taikytina)

| | |
|--|--|
| | Perskaitykite naudojimo instrukciją. |
| | Nurodo kūno sužeidimo, mirties ar elektrinio įrankio sugadinimo riziką, jei nesilaikysite instrukcijoje pateiktų nurodymų. |
| | Elektros smūgio pavojus. Maitinimo šaltinio įtampa turi atitikti įkroviklio duomenų lentelės duomenis. |
| | II klasės elektrinis įrankis - dviguba izoliacija - nereikia naudoti įžemintų kištukų. |
| | Dėvėkite asmenines apsaugos priemones: dulkių kaukę, ausines ir apsauginius akinius. |
| | Dėvėti apsaugines pirštines ir apsauginius batus. |
| | Laikykite kūno dalis toliau nuo judančių įrankio dalių. Pavojus. Rotacinis sodo įrankis. Dirbdami nedėkite rankų ar kojų į angas. |
| | Užtikrinkite, kad netoliese esantys asmenys nebūtų sužeisti ore esančių objektų. Įsitikinkite, kad pašaliniai asmenys laikomi saugiu atstumu nuo sodo įrankio. |
| | Prieš atlikdami bet kokią techninę priežiūrą, valymą arba kai elektrinis įrankis nenaudojamas, išimkite bateriją. |
| | Jei maitinimo laidas buvo pažeistas naudojimo metu, atjunkite maitinimo laidą. Suimkite ir patraukite už kištuko, o ne laido. |
| | Saugokite nuo oro sąlygų poveikio. Nenaudokite drėgnoje aplinkoje. |

| | |
|--|---|
|  | Saugokite elektros įrankį nuo ekstremalių temperatūrų (pernelyg aukštų ar pernelyg žemų) poveikio. Saugokite nuo tiesioginių saulės spindulių. |
|  | Didžiausia aplinkos temperatūra: 40°C. Visada įkrauti bateriją aplinkos temperatūroje nuo +10°C iki +40°C. |
|  | Sprogimo pavojus! Saugokite akumuliatorių nuo šilumos šaltinių ir ugnies. Neišmeskite akumuliatoriaus į ugnį. Nepadegti. |
|  | Neišmeskite akumuliatoriaus į vandenį. |
|  | Neišmeskite produkto į netinkamus konteinerius. |
|  | Selektyvus ličio jonų akumuliatorių rinkimas. |
|  | Produktas atitinka ES direktyvose nustatytus atitinkamų saugos standartų reikalavimus. |

Bendrosios elektrinių įrankių saugos taisyklės

1. Laikykite darbo vietą švarią ir gerai apšviestą. Elektrinį įrankį naudokite tik dienos šviesoje arba labai gerame dirbtiniame apšvietime. Netvarka darbo vietoje, ar neapšviesta darbo zona gali būti nelaimingu atsitikimu priežastimi.
2. Nereikėtų dirbti su šiuo įrankiu potencialiai sprogoje aplinkoje, kur randasi pvz. degūs skysčiai, dujos ar dulkės.
3. Naudodami elektrinį įrankį įsitikinkite, kad vaikai ir kiti asmenys yra saugiam atstume. Išsiblaškyimas gali sukelti elektros įrankio valdymo praradimą.

Vaikai neturėtų naudoti elektros įrankio.

Neleiskite vaikams žaisti su elektriniu įrankiu.

Elektros sauga

1. Elektrinio įrankio kištukas turi atitikti lizdą. Jokiu būdu nekeiskite kištuko. Nenaudokite adapterio kištukų elektros įrankiams su apsauginiu įžeminimu. Nepakeisti kištukai ir tinkami lizdai sumažina elektros smūgio riziką.
2. Elektrinis įrankis turi būti apsaugotas nuo lietaus ir drėgmės. Vandens patekimas į elektros įrankį padidina elektros smūgio pavojų.
3. Niekada nenešiokite elektrinio įrankio, laikydami jį už laido, niekada nenaudokite laido įrankio pakabinimui; taip pat negalima ištraukti kištuko iš lizdo traukiant už laido. Reikia saugoti laidą nuo aukštų temperatūrų, reikia jį laikyti atokiau nuo aliejaus, aštrių briaunų ar judančių elektros įrankio dalių. Pažeisti arba susipainioję laidai padidina elektros smūgio pavojų.
4. Jei reikia, naudokite prailginimo kabelį, skirtą naudoti lauke. Tinkamo prailginimo laido naudojimas sumažina elektros smūgio pavojų.

5. Jeigu negalite išvengti elektros įrankio naudojimo drėgnoje aplinkoje, reikia panaudoti skirtuminės srovės jungiklį (RCD). Skirtuminės srovės jungiklio panaudojimas sumažina elektros smūgio pavojų.

Asmenų saugumas

1. Naudojant elektros įrankį, reikia būti ypač atsargiam, o kiekvienas veiksmas turi būti atliktas įdėmiai ir atsargiai. Nereikėtų naudoti elektros įrankio, kai esamę pavargę, po svaiginamųjų preparatų, alkoholio ar vaistų vartojimo. Neatsargumo momentas dirbant elektros įrankiu gali būti rimtų kūno sužalojimų priežastimi.
2. Reikia turėti asmenines apsaugos priemones. Visada reikia dėvėti apsauginius akinius. Atitinkamomis sąlygomis panaudotos apsaugos priemonės, tokios kaip dulkių kaukė, batai su neslystančiu padu, apsauginis šalmas ar ausinės, sumažina kūno traumų riziką.
3. Venkite netyčinio elektrinio įrankio įjungimo. Prieš prijungdami prie maitinimo šaltinio ir / ar akumulatoriaus, elektrinio įrankio paėmimo ar perkėlimo, įsitikinkite, kad jis yra išjungtas. Piršto laikymas ant jungiklio, kai perkeliate elektrinį įrankį arba prijungiate jį prie maitinimo šaltinio, kelią nelaimingų atsitikimų pavojų.
4. Venkite nenatūralių kūno padėčių darbo metu. Reikia laikyti stabilią poziciją ir išlaikyti pusiausvyrą. Tai užtikrina geresnį elektros įrankio valdymą netikėtose situacijose.
5. Dirbdami su elektriniu įrankiu būtinai dėvėkite tinkamą aprangą. Dėvėti ilgas kelnes ir stabilius, uždengtus darbo batus. Negalima nešioti sandalų ar batų su atvirais pirštais.
6. Negalima dėvėti laisvų drabužių ar papuošalų. Įsitikinkite, kad plaukai, drabužiai ir pirštinės yra toli nuo judančių įrankio dalių. Laisvi drabužiai, papuošalai ar ilgi plaukai gali būti įtraukti įrankio judančių dalių.

Tinkamas elektros įrankio aptarnavimas ir eksploatavimas

1. Neperkraukite elektros įrankio. Naudokite įrankius tiktai numatytiems darbams. Tinkamai parinktas elektrinis įrankis veikia geriau ir saugiau tam tikrame našumo diapazone.
2. Nepalikite elektrinio įrankio darbo metu be priežiūros.
3. Naudokite pagalbinę (-es) rankeną (-as), jei yra prie elektros įrankio. Kontrolės praradimas, naudojant elektrinį įrankį gali sukelti kūno sužalojimus.
4. Laikykite elektros įrankio rankenas švaroje ir įsitikinkite, kad jos yra sausos, be teršalų, ypač aliejų ir riebalų.
5. Darbo metu įrankį laikykite už izoliuotų rankenų, jeigu darbo metu pjovimo įranga gali susiliesti su paslėptais laidais ar elektros įrankio laidu. Pjovimo įrangos susilietimas su laidu po įtampa gali sukelti, jog metalinės įrankio dalys taip pat atsiras po įtampa, kas įtakoja operatoriaus elektros smūgio pavojų.
6. Jei jungiklis veikia netinkamai, nedelsdami nutraukite elektrinio įrankio naudojimą. Elektrinis įrankis, kuris negali būti įjungtas ar išjungtas, yra pavojingas ir turėtų būti pataisytas.
7. Prieš bandydami sureguliuoti elektrinį įrankį, keisti priedus ar nustoti naudoti elektrinį įrankį, atjunkite elektrinį įrankį nuo maitinimo šaltinio ir (arba) atjunkite akumuliatorių. Minėtos atsargumo priemonės gali neleisti netyčia įjungti elektros įrankį.

8. Šią įrangą gali naudoti ne jaunesni kaip 8 metų vaikai ir asmenys, turintys sumažintas fizines, jutimo ar psichines savybes, taip pat tie, kurie neturi patirties ir kurie nėra susipažinę su įranga, jei yra užtikrinta tinkama priežiūra ar instruktažas, susijęs su saugiu šios įrangos naudojimu taip, kad susiję su tuo pavojai būtų aiškūs.
9. Elektrinius įrankius laikykite vaikams nepasiekiamoje vietoje ir neleiskite elektrinių įrankių naudoti asmenims, kurie nėra susipažinę su įranga arba nežino šioje instrukcijoje pateiktų sąlygų. Elektriniai įrankiai kelia grėsmę žmonėms, kurie nėra susipažinę su įranga.
10. Nepamirškite tinkamai prižiūrėti elektros įrankį. Patikrinkite, ar judančios dalys veikia tinkamai, nėra užblokuotos, įtrūkusios ar pažeistos taip, kad galėtų neigiamai paveikti elektrinio įrankio veikimo. Esant bet kokiems pažeidimams, reikia atiduoti įrankį taisymui. Daug nelaimingų atsitikimų vyksta dėl netinkamos elektrinių įrankių priežiūros.
11. Reikia užtikrinti pjovimo įrankių atitinkamą aštrumą bei švarą. Tinkamai prižiūrimi pjovimo įrankiai yra lengviau valdomi, o įstrigimo tikimybė yra daug mažesnė.
12. Elektriniai įrankiai, priedai ir kt. turėtų būti naudojami pagal toliau pateiktas instrukcijas, atsižvelgiant į darbo sąlygas ir tipą. Elektrinių įrankių naudojimas darbams, kurie neatitinka jų numatyto naudojimo, gali sukelti pavojingas situacijas.

Service

1. Elektros įrankio remontas gali būti atliktas tik tai kvalifikuoto techniko, taip pat gali būti naudojamos tik tai originalios atsarginės dalys. Minėta garantija užtikrina elektrinio įrankio saugumą.

Akumulatoriaus naudojimas ir priežiūra

1. Neišardykite akumulatoriaus. Jei akumulatorius turi matomų pažeidimo požymių, nedelsdami nutraukite baterijos naudojimą ir nekraukite jo. Trumpojo jungimo, elektros smūgio ar sprogo pavojus.
2. Akumulatorius turi būti apsaugotas nuo šilumos šaltinių (pvz., tiesioginių saulės spindulių, ugnies, šildytuvų ir kt.), jeigu nenorite jo sugadinti.
3. Apsaugokite akumuliatorių nuo vandens, drėgmės ir šalčio. Elektros smūgio pavojus.
4. Pažeidus ir netinkamai naudojant, iš akumulatoriaus gali išsiskirti garai. Užtikrinkite tinkamą ventiliaciją darbo vietoje. Garai gali būti kenksmingi kvėpavimo sistemai.
5. Akumuliatorių įkraukite tik su gamintojo nurodytu įkrovikliu. Įkroviklis, tinkamas vienos rūšies akumuliatoriui, gali sukelti gaisro pavojų, jei bus naudojamas su kito tipo baterija.
6. Elektrinį įrankį naudokite tik kartu su paskirtomis baterijomis. Kitų baterijų naudojimas gali sukelti kūno sužalojimą ar gaisrą.
7. Kai baterija nenaudojama, laikykite ją atokiau nuo kitų metalinių daiktų, pvz., popieriaus spaustukų, monetų, raktų, vinių, varžtų ar kitų mažų metalinių daiktų, kurie gali įtakoti akumulatoriaus gnybtų trumpą jungimą. Akumulatoriaus kontaktų trumpas jungimas gali sukelti nudegimus ar gaisrą.
8. Esant stipriems smūgiams, iš akumulatoriaus gali ištekėti skystis. Venkite kontakto. Atsitiktinio sąlyčio atveju nedelsiant praplaukite sąlyčio vietą vandeniu. Jei akumulatoriaus skystis patenka į akis, nedelsiant kreipkitės į gydytoją. Akumulatoriaus skystis gali sukelti sudirginimą ar nudegimus.

9. **Nenaudokite pažeistų ar modifikuotų baterijų.** Pažeistos arba modifikuotos baterijos gali elgtis nenuspėjamai ir sukelti pavojingą sveikatai poveikį (uždegimas, sprongimas, kūno sužalojimas).
10. **Prieš prijungdami akumuliatorių, įsitikinkite, kad įrankio jungiklis yra išjungtoje padėtyje OFF.** Priešingu atveju kyla sužeidimų pavojus.
11. Kad išvengtumėte akumuliatoriaus pažeidimo, jį reikia įkrauti aplinkos temperatūroje nuo **+10°C iki +40°C.** Laikykite akumuliatorių sausoje vietoje, kur temperatūra neviršija **+40°C.**

Įkroviklio naudojimas ir priežiūra

1. **Neišardykite įkroviklio.** Jei įkroviklis patyrė stiprų smūgį arba turi žalos požymių, nedelsdami nutraukite įkroviklio naudojimą ir nebandykite pataisyti patys. Įkroviklis turi būti grąžintas į įgaliotą techninės priežiūros centrą, kad būtų išvengta pavojaus naudotojui; arba utilizuoti pagal vietines taisykles.
2. **Norėdami išvengti sugedimo, įkroviklis turi būti apsaugotas nuo šilumos šaltinių (pvz., tiesioginių saulės spindulių, ugnies, šildytuvo ir kt.).**
3. **Saugokite įkroviklį nuo vandens, drėgmės ir šalčio.** Elektros smūgio pavojus.
4. **Jei įkroviklio maitinimo laidas arba kištukas yra pažeistas, nedelsdami nutraukite įkroviklio naudojimą ir grąžinkite jį į įgaliotą techninės priežiūros centrą, kad jis būtų pataisytas.** Jei maitinimo laidas yra pažeistas, jį turi pakeisti gamintojas arba įgaliotas techninės priežiūros centras. Elektros smūgio pavojus.
5. **Akumuliatoriui įkrauti naudokite tik gamintojo pateiktą komplekte esantį įkroviklį.** Kitų įkroviklių panaudojimas gali sukelti elektros smūgį, kūno sužalojimus bei sužeidimus.
6. **Nedėkite vienkartinį baterijų į įkroviklį.** Sprogimo pavojus.
7. **Norėdami išvengti akumuliatoriaus sugadinimo, naudokite jį aplinkos temperatūroje nuo +10°C iki +40°C.** Įkroviklį laikykite sausoje vietoje, kur temperatūra neviršija **+40°C.**
8. **Įkroviklis naudojamas tiktai patalpose.** Įkraunant akumuliatorių, laikykite įkroviklį ant stabilaus, lygaus paviršiaus, atokiau nuo degių medžiagų.
9. **Negalima įkrauti akumuliatoriaus šlapioje ar drėgnoje aplinkoje.** Įkrovimo metu baterija ir įkroviklis gali įkaisti.

Papildomos atsargumo priemonės, susijusios su rankine žoliapjove – trimeriu

- **Nenaudokite žoliapjovės šalia vaikų ar gyvūnų.**
- **Elektrinis įrankis, skirtas darbui lauke.** Nenaudokite patalpose. Turto žalos rizika.
- **Visos ventiliacijos angos turi būti švarios, neužkimštos.** Jūs neturėtumėte jų užblokuoti, uždengti ar dėti į jas kažkokių daiktus.
- **Atidžiai patikrinkite darbo vietą.** Prieš pradėdami darbą, pašalinkite akmenis, sudaužytą stiklą, vinis, laidas ir kitus daiktus, kurie galėtų būti atmesti ar įspainiotų į pjovimo galvutę.
- **Nenaudokite žoliapjovės, jei apsaugos nėra tinkamai įrengtos arba yra pažeistos.**
- **Darbui su žoliapjove visada naudokite abi rankas – viena ranka laikykite už priekinio laikiklio, o kita už pagrindinės rankenos.**

- **Negalima paleisti žoliapjovės, jei pjovimo lynas nėra tinkamai sumontuotas.**
- **Venkite naudoti rankinės žoliapjovės esant nepalankioms oro sąlygoms, ypač audros metu. Elektros smūgio ir kūno sužeidimo pavojus.**
- **Nedelsdami sustabdykite elektrinio įrankio naudojimą, jei darbo metu jis pradeda vibruoti, skleidžia dūmus ar keistą garsą.**
- **Ijunkite žoliapjovę tik tada, kai įsitikinsite, kad rankos, kojos ir kitos kūno dalys yra toli nuo pjovimo galvutės.**
- **Laikykite rankas ir kitas kūno dalis atokiau nuo pjovimo galvutės. Kūno sužalojimo pavojus.**
- **Darbo metu išlaikykite ramų žingsnį; negalima bėgioti.**
- **Šlapios žolės pjovimas sumažina elektrinio įrankio efektyvumą. Šlapią žolę sumažina pjovimo lyno sukimosi greitį.**
- **Išjunkite žoliapjovę, kai ją perkeliate į ir iš darbo vietos.**
- **Elektrinį įrankį visada neškite laikydami jį už rankenos, visada turi būti išjungtas variklis bei užfiksuota pjovimo galvutė.**
- **Prieš keisdami pjovimo lyną, atjunkite akumuliatorių.** Atsitiktinis elektrinio įrankio įjungimas gali sukelti kūno sužalojimus.
- **Nenaudokite metalinių pjovimo elementų.** Nenaudokite kitų nei gamintojo nurodytų priedų.
- **Išjungus elektrinį įrankį, pjovimo lynas sukasi dar kelias sekundes. Palaukite, kol linija sustos, kol galėsite saugiai atidėti žoliapjovę. Besisukantis lynas sukelia sužalojimo riziką.**

Kitos grėsmės

Net jeigu elektros įrenginys yra naudojamas pagal rekomendacijas, neįmanoma pašalinti visų rizikos faktorių. Su elektros įrankio konstrukcija susiję šie pavojai:

- Plaučių pažeidimas dulkių kaukės nenaudojimo atveju.
- Klausos pažeidimas apsauginių ausinių nenaudojimo atveju.
- Sveikatos pažeidimai dėl vibracijos, jei įrankis naudojamas ilgą laiką ir nėra tinkamai prižiūrimas ir reguliuojamas.
- Asmeniniai sužalojimai ir turtinės žalos, atsiradusios dėl sulaužytų priedų, kuriuos staiga išmeta įrankis.

Įspėjimas!



Šis elektrinis įrankis darbo metu sukuria elektromagnetinį lauką. Tam tikrais atvejais šis laukas gali trukdyti aktyviems ar pasyviems medicinos implantams. Siekiant sumažinti sunkių ar mirtinų sužalojimų riziką, rekomenduojame žmonėms, turintiems medicinos implantų, kreiptis į gydytoją ir implantų gamintoją prieš pradėdant naudoti šį įrankį.

INFORMACIJA APIE ELEKTROS ĮRANKĮ

Paskirtis

Ši rankinė žoliapjovė yra skirta žolės pjovimui.

Elektrinį įrankį naudokite tik pagal paskirtį. Bet koks naudojimo būdas, nukrypstantis nuo aprašyto šioje instrukcijoje, neatitinka numatomo elektrinio įrankio naudojimo. Naudotojas / savininkas, o ne gamintojas, yra atsakingas už bet kokią žalą, padarytą dėl netinkamo naudojimo.

Techniniai duomenys

| | |
|----------------------------------|---|
| Akumuliatorius | 20 V; 2 Ah, Li-Ion (RB-2001) |
| Krovimo laikas | 1 - 1,5 val. |
| Tinklinis kroviklis (RB-2001-CH) | |
| Įėjimas | 220 – 240 V; 50/60 Hz |
| Išėjimas | 21 V; 2,2 A |
| Darbo laikas | Iki 20 min |
| Pjovimo elementas | 2-įj lynų pjovimo galvutė |
| Pjovimo sistema | Pusiau automatinis lyno išstūmimas |
| Lyno skersmuo | 1,2 mm |
| Lyno ilgis | 5 m |
| Pjovimo skersmuo | 22 cm |
| Sukimosi greitis be apkrovos | 8000 apsis./min. |
| Svoris | 2,1 kg |
| Komplekte | Šoninis ratukas, tinklinis kroviklis, akumuliatorius, aptarnavimo instrukcija |
| Garso slėgio lygis L_{PA} | 72 dB(A), K= 3 dB(A) |
| Garso galios lygis L_{WA} | 92 dB(A), K= 3 dB(A) |
| Rankos vibracija | 6,918 m/s^2 K=1,5 m/s^2 |

Vibracijos lygis

Šioje instrukcijoje pateiktas vibracijos emisijos lygis buvo išmatuotas pagal suderintą bandymą, pateiktą EN 60745 normatyve, ir gali būti naudojamas tarpusavyje palyginti įrankius ir iš anksto įvertinti vibracijos poveikį, kai įrankis naudojamas numatytam tikslui.

- Naudojant įrankį kitiems tikslams ar su kitais, arba prastai prižiūretais aksesuarais, gali padidinti ekspozicijos lygį.
- Laikotarpiai, kai įrankis yra išjungtas arba įjungtas, bet nenaudojamas, gali žymiai sumažinti ekspozicijos lygį. Apsaugokite save nuo vibracijų poveikio, tinkamai konservuodami įrankį ir jo priedus, palaikydami rankų šilumą ir atitinkamai organizuodami savo darbą. Apsisaugokite nuo vibracijų poveikio, konservuojant atitinkamai įrankį bei ko priedus, išlaikant delnų šilumą bei tinkamai organizuojant darbą.

APTARNAVIMAS



Dėmesio: Akumulatorius yra dalinai įkrautas. Siekiant užtikrinti tinkamą įrankio veikimą, prieš pirmą naudojimą akumulatorius turi būti visiškai įkrautas.

Akumulatoriaus įkrovimo lygis

Norėdami patikrinti akumulatoriaus įkrovos lygį, paspauskite mygtuką, esantį akumulatoriaus galinėje dalyje:

- Kai baterija yra visiškai įkrauta, užsidega trys šviesos diodai.
- Kai baterija yra pusiau išsikrovusi, užsidega du šviesos diodai.
- Kai baterija išsikrauna, užsidega vienas šviesos diodas. Įkraukite akumuliatorių.

Elektros įrankio krovimas

- Padėkite tinklinį kroviklį ant lygaus ir stabilaus paviršiaus, maždaug 1 m atstumu nuo elektros tinklo lizdo.
- Atjunkite akumuliatorių nuo elektros įrankio. Norėdami tai padaryti, laikykite nuspaudę akumulatoriaus atleidimo mygtuką (4) ir tuo pačiu metu ištraukite akumuliatorių.
- Pilnai įkiškite akumuliatorių į tinklo įkroviklį, kol jis užsifiksuos.
- Prijunkite įkroviklį prie elektros tinklo lizdo.
- Įkrovę akumuliatorių, ištraukite jį iš elektros tinklo įkroviklio ir įdėkite į elektros įrankį, pilnai įsprausdami, kol jis užsifiksuos.

Krovimo lygio rodikliai

Tinklo įkroviklis turi įkrovimo indikatorius, informuojančius apie įkrovimo procesą:

| LED | Stovis |
|----------|--|
| Raudonas | Akumulatorius kraunasi |
| Žalias | Akumulatoriaus krovimas pasibaigęs, akumuliatorių pilnai pakrautas |

- Pilnas baterijos įkrovimas trunka apie 1,5 valandas.
- Įkrovimo metu tinklinio kroviklio ir akumulatoriaus kaitimas yra natūralus procesas.
- Rekomenduojama bateriją įkrauti kas tris mėnesius, kai elektrinis įrankis nenaudojamas.
- Kai elektrinio įrankio darbo galia žymiai sumažėja, reikia įkrauti akumuliatorių.

DĖMESIO. Prieš pradėdami montuoti ar reguliuoti, reikėtų įsitikinti, jog elektrinis įrankis yra išjungtas ir reikia atjungti akumuliatorių.

Apsaugos montavimas (Pieš.2)

DĖMESIO. Uždrausta naudoti rankinę žoliapjovę be įrengto apsauginio skydo!

Apsauginis skydas apsaugo vartotoją nuo darbo metu išmetamų daiktų. Yra pridėtas peiliukas, skirtas pjovimo lyno pjaustymui. Norint sumontuoti apsaugą, reikia:

- Apversti žoliapjovę galva į viršų.
- Įstumti apsaugą į galvos korpusą taip, kad apsaugos montavimo anga (17) pasidengtų su galvos korpuso anga.
- Pritvirtinti apsaugą prisukant ją komplekte esančio varžto pagalba.

Lanko montavimas (Pieš.3)

Norėdami sumontuoti lanką, reikia:

- Apversti rankinę žoliapjovę galva į viršų.
- Suspausti lanko galus (16) ir įsprausti į montavimo angas (19).

Šoninio ratuko montavimas (Pieš.4)

DĖMESIO. Šoninis ratukas turi būti montuojamas žoliapjovėje tikrai kraštų pjovimo funkcijai.

Norint sumontuoti ratuką, reikia:

- Sujungti šoninius ratukus su tvirtinimu (21).
- Užmauti konstrukciją ant rankenos (14) taip, kad užsiblokuotų vietoje.

Priekinės rankenos montavimas (Pieš.6)

Norint sumontuoti priekinę rankeną, reikia:

- Užmaukite priekinę rankeną (8) ant teleskopinės rankenos laikiklio taip, kad užsifikuotų.
- Įdėkite varžtą į montavimo angą (šešiakampę) ir iš kitos pusės maksimaliai užveržkite rankenėlę (7).

Priekinės rankenos reguliavimas (Pieš.7)

Galima reguliuoti priekinės rankenos sukimosi ir pasvyrimo kampą.

- Atlaisvinkite rankenėlę (7).
- Nuleiskite arba pakelkite rankeną iki norimos padėties.
- Pasukite rankeną iki norimo kampo.
- Kai priekinė rankena atsiras norimoje padėtyje, maksimaliai užsukite rankenėlę.

Teleskopinės rankenos reguliavimas (Pieš. 10)

Galima reguliuoti teleskopinės rankenos ilgį nuo 100 iki 130 cm.

- Atlaisvinkite veržlę (9).
- Įstumkite arba ištraukite rankeną iki norimo aukščio.
- Maksimaliai užsukite veržlę.

Rankinės žoliapjovės galvos reguliavimas

Galima reguliuoti sukimosi kryptį iki 90° bei galvos palinkimo kampą (5 laipsniai).

- Pastumkite blokavimą (11) žemyn ir laikydami jį tokioje padėtyje, pasukite pjovimo galvą.
- Kai pjovimo galva atsiras norimoje padėtyje, atlaisvinkite blokavimą- galva užsifikuos vietoje.

- Reikia paspausti mygtuką (12) tuo pačiu kelti ir nuleidinėti galvutę.
- Kai pjovimo galvutė atsirastų norimoje padėtyje, reikia atleisti mygtuką – galvutė užsifiksuos vietoje.

Apsaugos lanko reguliavimas (Pieš.3)

Apsauginis lankas (16) leidžia išlaikyti saugų atstumą iki kliūčių, į kurias galėtų atsitrenkti pjovimo galvutė. Reikia patraukti arba įkišti lanką iki norimo atstumo.

Pjovimo lyno keitimas

DĖMESIO. *Prieš pradėdami keisti pjovimo lyną, įsitikinkite, jog elektros įrankis yra išjungtas ir yra atjungtas akumulatorius.*

Reikia naudoti pjovimo lynus, rekomenduojamų įrengimo gamintojo parametrų (žiūrėti informacijas apie elektros įrankį).

Nereikėtų naudoti sustiprintų pjovimo lynų.

1. Apversti rankinę žoliapjovę galva į viršų.
2. Pasukti pjovimo galvutės (26) dangtį prieš laikrodžio rodyklę ir jį nuimti.
3. Išimti ritę (24). Spyruoklė (23) turi likti galvutės viduje.
4. Įpjauti plastikinę apsaugą, esančią ant ritės, kad būtų priėjimas prie pjovimo lyno kreiptuvų.
5. Sulenkite pjovimo lyną per pus jo vidurinėje dalyje ir gautą kilpą patalpinkite įpjovime, esančiame tarp lyno kreiptuvų.
6. Tvirtai ir tolygiai apvyniokite lyną ant kreiptuvų – viršutinį liną ant viršutinio kreiptuvo, apatinį liną ant apatinio kreiptuvo. Palikti apie 10 cm lyno iš kiekvienos pusės.
7. Patalpinkite abu lyno galus į ritėje esančius įpjovimus.
8. Patalpinkite ritę pjovimo galvutėje: įkiškite abu lyno galus į galvutės korpuse esančias angas. Pjovimo lynas turi būti išsikišęs už pjovimo galvutės korpuso.
9. Užmaukite ritę ant spyruoklės.
10. Patraukite abu lyno galus taip, kad iššoktų iš ritės įpjovimų.
11. Įsprauskite ritę į galvutės korpusą, uždėkite dangtį ir pasukite jį pagal laikrodžio rodyklę tol, kol užsiblokuos vietoje (išgirsite charakteringą spragtelėjimą).

Pjovimo lyno išėmimas (Pieš.8)

Rankinė žoliapjovė turi pusiau automatinę pjovimo lyno išėmimo sistemą. Kai lynas yra pernelyg trumpas ar sunaudotas, užtenka esant įjungtam elektros įrankiui, paspausti lyno išstūmimo mechanizmą (25) iki pagrindo (tai turi būti kietas paviršius). Pjovimo lynas bus atlaisvintas. Lynas bus nupjautas iki atitinkamo lygio peiliuku, esančiu apsauginio skydo korpuse.

DĖMESIO. *Negalima priartinti prie peiliuko nei rankų, nei kitu kūno dalių! Kūno sužalojimo rizika!*

Kraščių pjovimas

DĖMESIO. Įsitinkinkite, jog šoninis ratukas yra pritvirtintas prie elektros įrankio.

Rankinė žoliapjovė turi vejų bei gėlynų kraštų pjovimo funkciją. Norėdami nustatyti žoliapjovę atitinkamoje funkcijoje, reikia maksimaliai pasukti pjovimo galvutę į kairę bei nuleisti ją į žemiausią padėtį.

Elektros įrankio įjungimas ir išjungimas

Elektriniame įrankyje yra jungiklis su fiksavimo funkcija, dėka to galima išvengti atsitiktinio elektros įrankio įjungimo.

- Norėdami įjungti elektros įrankį, palaikykite nuspaudę jungiklio užraktą (2).
- Laikant jungiklio blokažimą (2) reikia nuspausti ir prilaikyti jungiklį (3).
- Norint išjungti elektros įrankį reikia atlaisvinti jungiklį.

KONSERVACIJA



Prieš valydami ir prižiūrėdami, visada išjunkite elektros prietaisą ir išimkite akumuliatorių.

Reguliariai valykite įrankio korpusą minkšta šluoste, pageidautina po kiekvieno naudojimo. Įsitinkinkite, kad vėdinimo angose nėra dulkių, purvo ir nešvarumų. Pašalinkite stiprius nešvarumus minkštu skudurėliu, sudrėkintu muilo putomis. Nenaudokite jokių tirpiklių, pvz., benzino, alkoholio, amoniako ir kt.. Tokios cheminės medžiagos pakenktų plastikinėms dalims.

Prieš atidėdami, išvalykite elektrinį įrankį. Elektros įrankį, naudojimo instrukciją ir priedus laikykite originalioje pakuotėje. Elektrinį įrankį laikykite švarioje, sausoje, apsaugotoje nuo drėgmės ir vaikams nepasiekiamoje vietoje. Nelaikykite elektros įrankio aplinkoje, kurioje temperatūra nukrenta žemiau 0°C. Įsitinkinkite, kad saugojimo metu ant elektros įrankio nėra jokių daiktų.

Specialios baterijos transportavimo sąlygos

Ličio jonų baterijoms taikomos įstatymų nuostatos dėl pavojingų krovinių vežimo. Ruošdami prekes transportui, pasitarkite su pavojingų krovinių ekspertu. Šių baterijų gabenimas turėtų vykti laikantis vietinių ir nacionalinių taisyklių bei nuostatų. Įsitinkinkite, kad kontaktai yra pritvirtinti ir izoliuoti. Įsitinkinkite, kad baterija negalėtų judėti pakuotės viduje transportavimo metu.

Gaminys ir naudojimo instrukcijos gali keistis. Techninės specifikacijos gali keistis be išankstinio įspėjimo.



Lietuvos

Teisingas produkto pašalinimas

(panaudota elektros ir elektroninė įranga)



Ženklinimas ant gaminio arba su juo susijusiuose tekstuose nurodo, kad pasibaigus naudojimo laikotarpiui, jis neturėtų būti šalinamas su kitomis namų ūkių atliekomis. Kad būtų išvengta žalingo poveikio aplinkai ir žmonių sveikatai dėl nekontroliuojamo atliekų šalinimo, prašome atskirti gaminį nuo kitų rūšių atliekų ir atsakingai perdirbti, siekiant skatinti pakartotinį materialinių išteklių naudojimą kaip nuolatinę praktiką. Norint gauti informaciją dėl saugaus produkto perdirbimo vietos bei būdo, namų ūkių vartotojai turėtų kreiptis į mažmeninę parduotuvę, kurioje jie įsigijo produktą ar vietos valdžios instituciją. Verslo vartotojai turėtų kreiptis į savo tiekėją ir patikrinti pirkimo sutarties sąlygas. Produktas neturi būti šalinamas su kitomis komercinėmis atliekomis.

Pagaminta KLR LECHPOL ELECTRONICS Sp. z o.o. Sp.k., ul. Garwolińska 1, 08-400 Miętne.

KWESTIE BEZPIECZEŃSTWA









Należy przeczytać dołączone ostrzeżenia dotyczące bezpieczeństwa, dodatkowe ostrzeżenia dotyczące bezpieczeństwa oraz instrukcję. Nieprzestrzeganie ostrzeżeń dotyczących bezpieczeństwa oraz instrukcji może prowadzić do porażenia prądem, pożaru i/lub poważnych obrażeń ciała.

Zachować ostrzeżenia dotyczące bezpieczeństwa oraz instrukcję na przyszłość.

Użyty w poniższej instrukcji termin „elektronarzędzie” odnosi się do elektronarzędzi zasilanych energią elektryczną z sieci (z przewodem zasilającym) i do elektronarzędzi zasilanych akumulatorami (bez przewodu zasilającego).

Symbole (Objaśnienie symboli występujących na elektronarzędziu, jeśli dotyczy)

| | |
|--|--|
| | Przeczytać instrukcję obsługi. |
| | Oznacza ryzyko obrażeń ciała, śmierci lub uszkodzenia elektronarzędzia w razie nieprzestrzegania poleceń z instrukcji. |
| | Ryzyko porażenia prądem. Napięcie źródła zasilania musi zgadzać się z danymi na tabliczce znamionowej ładowarki. |
| | Elektronarzędzie klasy II – Podwójna izolacja – Nie trzeba stosować wtyczek z uziemieniem. |
| | Nosić osobiste wyposażenie ochronne: maskę przeciwpyłową, nauszniki oraz okulary ochronne. |
| | Nosić osobiste wyposażenie ochronne: maskę przeciwpyłową, nauszniki oraz okulary ochronne. Nosić rękawice ochronne oraz obuwie ochronne. |
| | Utrzymywać części ciała z dala od ruchomych części elektronarzędzia. Niebezpieczeństwo. Elektronarzędzie ogrodowe obrotowe. W czasie pracy nie wkładać rąk ani nóg do otworów. |
| | Upewnić się, aby osoby znajdujące się w pobliżu nie zostały skaleczone przez unoszące się w powietrzu objekty. Upewnić się, aby osoby postronne znajdowały się w bezpiecznej odległości od narzędzia ogrodowego. |
| | Wyjąć akumulator przed rozpoczęciem jakichkolwiek prac konserwacyjnych, czyszczeniem lub gdy elektronarzędzie nie jest używane. Odłączyć przewód zasilający ładowarki sieciowej jeśli przewód zasilający został uszkodzony podczas użytkowania. Chwycić i pociągnąć za wtyczkę, nigdy za przewód. |
| | Nie wystawiać na działanie warunków atmosferycznych. Nie używać w wilgotnym otoczeniu. |

| | |
|--|---|
|  | Nie wystawiać elektronarzędzia na działanie ekstremalnych temperatur (zbyt wysokich lub zbyt niskich). Chronić przed bezpośrednim nasłonecznieniem. |
|  Max 40°C | Maksymalna temperatura otoczenia: 40°C. Zawsze ładować akumulator w temperaturze otoczenia od +10°C do +40°C. |
|  | Ryzyko wybuchu! Chronić akumulator przed źródłami ciepła oraz ogniem. Nie wrzucać do ognia. Nie podpalać. |
|  | Nie wrzucać akumulatora do wody. |
|  | Nie wyrzucać produktu do nieodpowiednich pojemników. |
|  | Zbiórka selektywna akumulatora litowo-jonowego. |
|  | Produkt spełnia wymogi odpowiednich norm bezpieczeństwa podanych w dyrektywach UE. |

Ogólne przepisy bezpieczeństwa dla elektronarzędzi ogrodowych

- Należy utrzymywać stanowisko pracy w czystości. Używać elektronarzędzia tylko przy świetle dziennym lub bardzo dobrym oświetleniu sztucznym.** Nieporządek w miejscu pracy lub nieoświetlona przestrzeń robocza mogą być przyczyną wypadków.
- Nie należy pracować tym elektronarzędziem w otoczeniu zagrożonym wybuchem, w którym znajdują się np. łatwopalne ciecze, gazy lub pyły.**
- Podczas użytkowania elektronarzędzia, upewnić się aby dzieci i inne osoby znajdowały się w bezpiecznej odległości.** Odwrócenie uwagi może spowodować utratę kontroli nad elektronarzędziem.

Dzieci nie powinny posługiwać się elektronarzędziem.

Nie należy pozwalać dzieciom bawić się elektronarzędziem.

Bezpieczeństwo elektryczne

- Wtyczka elektronarzędzia musi pasować do gniazda. Nie wolno zmieniać wtyczki w jakikolwiek sposób. Nie wolno używać wtyków adapterowych w przypadku elektronarzędzi z uziemieniem ochronnym.** Niezmienione wtyczki i pasujące gniazda zmniejszają ryzyko porażenia prądem.
- Elektronarzędzie należy zabezpieczyć przed deszczem i wilgocią.** Przedostanie się wody do elektronarzędzia podwyższa ryzyko porażenia prądem.

- 3. Nigdy nie należy nosić elektronarzędzia, trzymając je za przewód, używać przewodu do zawieszenia elektronarzędzia; nie wolno też wyciągać wtyczki z gniazdka pociągając za przewód. Przewód należy chronić przed wysokimi temperaturami, należy go trzymać z dala od oleju, ostrych krawędzi lub ruchomych części elektronarzędzia. Uszkodzone lub splątane przewody zwiększają ryzyko porażenia prądem.**
- 4. Jeśli zaistnieje taka potrzeba, należy użyć przewodu przedłużającego przeznaczonego do pracy na zewnątrz. Użycie odpowiedniego przedłużacza zmniejsza ryzyko porażenia prądem.**
- 5. Jeśli nie da się uniknąć zastosowania elektronarzędzia w wilgotnym otoczeniu, należy zastosować wyłącznik ochronny różnicowoprądowy (RCD). Użycie wyłącznika różnicowoprądowego zmniejsza ryzyko porażenia prądem.**

Bezpieczeństwo osób

- 1. Podczas użytkowania elektronarzędzia, należy zachować szczególną ostrożność, a każdą czynność wykonywać uważnie i z rozwagą. Nie należy używać elektronarzędzia, gdy jest się zmęczonym, pod wpływem środków odurzających, alkoholu lub leków. Moment nieuwagi podczas pracy z elektronarzędziem może doprowadzić do poważnych urazów ciała.**
- 2. Należy nosić osobiste wyposażenie ochronne. Należy zawsze nosić okulary ochronne. Wyposażenie ochronne, takie jak maska przeciwpyłowa, buty z podeszwą antypoślizgową, kask ochronny czy naszniki ochronne użyte do odpowiednich warunków zmniejszają ryzyko doznania obrażeń ciała.**
- 3. Należy zapobiegać przypadkowemu uruchomieniu elektronarzędzia. Przed podłączeniem do źródła zasilania oraz/lub akumulatora, chwyceniem lub przeniesieniem elektronarzędzia należy upewnić się, że jest ono wyłączone. Trzymanie palca na włączniku podczas przenoszenia elektronarzędzia lub podłączania go do źródła zasilania stwarza ryzyko wypadków.**
- 4. Należy unikać nienaturalnych pozycji podczas pracy. Należy utrzymywać stabilną pozycję i zachować równowagę. Zapewnia to lepszą kontrolę nad elektronarzędziem w niespodziewanych sytuacjach.**
- 5. Podczas pracy z elektronarzędziem należy pamiętać o odpowiednim ubiorze. Należy zakładać długie spodnie oraz stabilne, zakryte obuwie robocze. Nie należy zakładać sandałów lub butów z odkrytymi palcami.**
- 6. Nie należy nosić luźnej odzieży oraz biżuterii. Należy upewnić się, że włosy, odzież oraz rękawice znajdują się z dala od ruchomych części elektronarzędzia. Luźna odzież, biżuteria lub długie włosy mogą zostać wciągnięte przez ruchome części.**

Prawidłowa obsługa i eksploatacja elektronarzędzia

- 1. Nie należy przeciążać elektronarzędzia. Używać wyłącznie elektronarzędzi przeznaczonych do zaplanowanych prac. Odpowiednio dobranym elektronarzędziem pracuje się w danym zakresie wydajności lepiej i bezpieczniej.**
- 2. Nie należy pozostawiać elektronarzędzia podczas pracy bez nadzoru.**
- 3. Należy stosować uchwyt(y) pomocniczy(e), jeśli został(y) dołączony(e) do elektronarzędzia. Utrata panowania nad elektronarzędziem może powodować obrażenia ciała.**

4. Należy utrzymywać uchwyty oraz rękojeść elektronarzędzia w czystości oraz upewnić się, że są suche, wolne od zanieczyszczeń, w szczególności olejów i tłuszczów.
5. Należy trzymać elektronarzędzie za izolowane powierzchnie chwytania podczas wykonywania pracy, podczas której osprzęt tnący może zetknąć się z ukrytym okablowaniem lub przewodem elektronarzędzia. Zetknięcie się osprzętu tnącego z przewodem pod napięciem może sprawić, że odsłonięte metalowe części narzędzia również będą pod napięciem i spowodować porażenie operatora prądem.
6. Należy natychmiast zaprzestać używania elektronarzędzia, jeżeli włącznik nie działa prawidłowo. Elektronarzędzie, którego nie można włączyć lub wyłączyć jest niebezpieczne i powinno zostać naprawione.
7. Przed przystąpieniem do regulacji elektronarzędzia, wymianą osprzętu lub zaprzestaniem korzystania z elektronarzędzia, należy odłączyć je od źródła zasilania i/lub odłączyć akumulator. Wymienione środki ostrożności mogą zapobiec przypadkowemu włączeniu elektronarzędzia.
8. Niniejszy sprzęt może być użytkowany przez dzieci w wieku co najmniej 8 lat i przez osoby o obniżonych możliwościach fizycznych, czuciowych lub umysłowych, a także te, które nie posiadają doświadczenia i nie są zaznajomione ze sprzętem, jeżeli zapewniony zostanie nadzór lub instruktaż odnośnie użytkowania sprzętu w bezpieczny sposób tak, aby związane z tym zagrożenia były zrozumiałe.
9. Należy przechowywać elektronarzędzia poza zasięgiem dzieci oraz nie pozwalać obsługiwać elektronarzędzia osobom niezaznajomionym ze sprzętem lub nie znającym poniższej instrukcji. Elektronarzędzia stanowią zagrożenie dla osób niezaznajomionych ze sprzętem.
10. Należy pamiętać o właściwej konserwacji elektronarzędzia. Należy kontrolować, czy ruchome części działają prawidłowo, nie są zablokowane, pęknięte lub uszkodzone w sposób, który mógłby negatywnie wpłynąć na pracę elektronarzędzia. W wypadku jakichkolwiek uszkodzeń, należy oddać elektronarzędzie do naprawy. Wiele wypadków jest skutkiem nieprawidłowej konserwacji elektronarzędzi.
11. Należy dbać o odpowiednią ostrość oraz czystość narzędzi tnących. Odpowiednio konserwowane narzędzia tnące są łatwiejsze w prowadzeniu a prawdopodobieństwo ich zakleszczenia jest o wiele mniejsze.
12. Elektronarzędzia, osprzęt itd. należy używać zgodnie z poniższymi zaleceniami, z uwzględnieniem warunków oraz rodzaju wykonywanej pracy. Używanie elektronarzędzi do prac niezgodnych z ich przeznaczeniem może doprowadzić do niebezpiecznych sytuacji.

Serwis

1. Naprawę elektronarzędzia należy zlecić jedynie wykwalifikowanemu serwisantowi i używać jedynie oryginalnych części zamiennych. Powyższe daje gwarancję na zachowanie bezpieczeństwa elektronarzędzia.

Użytkowanie i pielęgnacja akumulatora

1. Nie należy rozmontowywać akumulatora. Jeśli akumulator posiada jakiegokolwiek oznaki uszkodzenia, należy natychmiast zaprzestać korzystania z akumulatora i nie ładować go. Ryzyko zwarcia, porażenia prądem lub wybuchu.

2. **Akumulator należy chronić przed źródłami ciepła (np. bezpośrednie nasłonecznienie, ogień, grzejnik itd.)** w celu uniknięcia jego uszkodzenia.
3. **Akumulator należy chronić przed wodą, wilgocią i zimnem.** Ryzyko porażenia prądem.
4. **W przypadku uszkodzenia i niewłaściwego użytkowania, z akumulatora mogą wydobywać się opary. Należy zapewnić odpowiednią wentylację w miejscu pracy.** Opary mogą być szkodliwe dla układu oddechowego.
5. **Ładować akumulator tylko ładowarką podaną przez producenta.** Ładowarka odpowiednia dla jednego rodzaju akumulatora może powodować ryzyko pożaru, jeśli zostanie użyta z innym rodzajem akumulatora.
6. **Używać elektronarzędzia jedynie w połączeniu z wyznaczonymi akumulatorami.** Użycie innych akumulatorów może powodować ryzyko obrażeń ciała i pożaru.
7. **Kiedy akumulator nie jest używany, należy przechowywać go z dala od innych metalowych przedmiotów, takich jak spinacze, monety, klucze, gwoździe, śruby lub inne małe metalowe przedmioty, które mogą spowodować zwarcie styków akumulatora.** Zwarcie styków akumulatora może powodować poparzenia lub pożar.
8. **W przypadku silnego uderzenia, z akumulatora może wypłynąć płyn. Unikać styczności. W razie przypadkowej styczności niezwłocznie przepłukać miejsce styczności wodą. Jeśli dojdzie do styczności płynu z akumulatora z oczami, natychmiast uzyskać pomoc lekarską.** Płyn z akumulatora może powodować podrażnienia lub poparzenia.
9. **Nie wolno używać uszkodzonych ani modyfikowanych akumulatorów.** Uszkodzone lub zmodyfikowane akumulatory mogą zachowywać się w sposób nieprzewidywalny, powodując niebezpieczne dla zdrowia skutki (zapłon, eksplozja, obrażenia ciała).
10. **Przed podłączeniem akumulatora należy upewnić się, że włącznik elektronarzędzia znajduje się w pozycji OFF.** W przeciwnym wypadku istnieje ryzyko obrażeń.
11. **Aby uniknąć uszkodzenia akumulatora, należy ładować go w temperaturze otoczenia od +10°C do +40°C. Przechowywać akumulator w suchym miejscu, gdzie temperatura nie przekracza +40°C.**

Użytkowanie i pielęgnacja ładowarki

1. **Nie należy rozmontowywać ładowarki. Jeśli ładowarka została narażona na silny wstrząs lub posiada jakiegokolwiek oznaki uszkodzenia, należy natychmiast zaprzestać korzystania z ładowarki i nie podejmować samodzielnej próby jej naprawy.** Ładowarkę należy zwrócić do autoryzowanego punktu serwisowego, aby uniknąć jakichkolwiek zagrożeń dla użytkownika; lub zutilizować zgodnie z lokalnymi przepisami.
2. **Ładowarkę należy chronić przed źródłami ciepła (np. bezpośrednie nasłonecznienie, ogień, grzejnik itd.)** w celu uniknięcia jej uszkodzenia.
3. **Jeśli przewód zasilający lub wtyczka ładowarki zostaną uszkodzone, należy natychmiast zaprzestać korzystania z ładowarki i zwrócić ją do autoryzowanego punktu serwisowego w celu naprawy. Jeśli przewód zasilający zostanie uszkodzony, musi zostać wymieniony przez producenta lub autoryzowany punkt serwisowy.** Ryzyko porażenia prądem.
4. **Do ładowania akumulatora należy używać wyłącznie ładowarki dostarczonej przez producenta w zestawie.** Użycie innych ładowarek grozi porażeniem prądem, obrażeniami ciała i uszkodzeniom.

5. **W ładowarce nie należy umieszczać baterii jednorazowych.** Ryzyko wybuchu.
6. Aby uniknąć uszkodzenia ładowarki, **należy używać jej w temperaturze otoczenia od +10°C do +40°C.** Przechowywać ładowarkę w suchym miejscu, gdzie temperatura nie przekracza +40°C.
7. Ładowarka wyłącznie do użytku wewnątrz pomieszczeń. Podczas ładowania akumulatora, należy umieścić ładowarkę na stabilnej, płaskiej powierzchni, z dala od materiałów łatwopalnych.
8. **Nie należy ładować akumulatora w mokrym lub wilgotnym środowisku.** Podczas ładowania, akumulator i ładowarka mogą się nagrzewać.

Dodatkowe ostrzeżenia dotyczące bezpieczeństwa dla podkaszarki do trawy

- **Nie należy obsługiwać podkaszarki w pobliżu dzieci lub zwierząt.**
- **Elektronarzędzie przeznaczone do pracy na zewnątrz.** Nie wolno używać w pomieszczeniach. Ryzyko uszkodzenia mienia.
- **Wszystkie otwory wentylacyjne powinny być wolne od zanieczyszczeń, zawsze drożne. Nie należy ich blokować, zasłaniać ani niczego w nich umieszczać.**
- **Miejsce pracy należy dokładnie sprawdzić.** Przed rozpoczęciem pracy należy usunąć wszelkie kamienie, połuczone szkło, gwoździe, przewody itd., które mogą zostać odrzucone lub zaplątać się w głowicy tnącej.
- **Nie należy obsługiwać podkaszarki, jeśli osłony nie są prawidłowo zamontowane lub są uszkodzone.**
- **Do prowadzenia podkaszarki należy zawsze używać obu rąk- jedną chwycić uchwyt przedni, drugą rękojęść.**
- **Nie należy uruchamiać podkaszarki, jeśli żyłka tnąca nie jest poprawnie zamocowana.**
- **Należy unikać używania podkaszarki podczas gdy panują niekorzystne warunki pogodowe, w szczególności podczas burzy.** Ryzyko porażenia prądem i obrażeń ciała.
- **Należy natychmiast zaprzestać korzystania z elektronarzędzia, gdy podczas pracy zacznie niepokojąco wibrować, wydobywać się dym lub słyszalny będzie dziwny dźwięk.**
- **Należy włączyć podkaszarkę po ówczesnym upewnieniu się, że ręce, nogi i inne części ciała znajdują się z dala od głowicy tnącej.**
- **Nie należy zbliżać rąk ani innych części ciała do głowicy tnącej.** Ryzyko obrażeń ciała.
- **W trakcie pracy należy zachować spokojny krok; nie wolno biegać.**
- **Podkaszanie wilgotnej trawy zmniejsza efektywność pracy elektronarzędzia.** Mokra trawa zmniejsza prędkość obrotową żyłki tnącej.
- **Należy wyłączyć podkaszarkę podczas przenoszenia jej do i z miejsca pracy.**
- **Elektronarzędzie należy przenosić trzymając je za uchwyt, zawsze przy wyłączonym silniku i nieruchomej głowicy tnącej.**
- **Należy wyłączyć podkaszarkę podczas przenoszenia jej do i z miejsca pracy.**
- **Elektronarzędzie należy przenosić trzymając je za uchwyt, zawsze przy wyłączonym silniku i nieruchomej głowicy tnącej.**
- **Przed wymianą żyłki tnącej należy odłączyć akumulator.** Przypadkowe włączenie elektronarzędzia może spowodować obrażenia ciała.
- **Nie należy używać metalowych elementów tnących.** Nie należy używać akcesoriów innych niż te podane przez producenta.
- **Żyłka tnąca obraca się jeszcze przez kilka sekund od wyłączenia elektronarzędzia. Należy poczekać, aż żyłka zatrzyma się, aby móc bezpiecznie odłożyć podkaszarki.**

Pozostałe zagrożenia

Nawet gdy elektronarzędzie jest użytkowane zgodnie z zaleceniami, nie można wyeliminować wszystkich czynników ryzyka (szczątkowego). Następujące zagrożenia wiążą się z budową elektronarzędzia:

- Uszkodzenie płuc w przypadku nie zastosowania maski przeciwpyłowej.
- Uszkodzenie słuchu w przypadku nie zastosowania nasłuchów ochronnych.
- Szkody dla zdrowia wynikające z emisji drgań, jeśli elektronarzędzie jest używane przez długi okres i nie jest odpowiednio konserwowane i regulowane.
- Obrażenia ciała i uszkodzenia mienia z powodu pękniętych akcesoriów, nagle wyrzuconych przez elektronarzędzie.



Ostrzeżenie!

To elektronarzędzie wytwarza pole elektromagnetyczne podczas pracy. To pole może w pewnych okolicznościach zakłócać aktywne lub pasywne implanty medyczne. Aby ograniczyć ryzyko poważnych lub śmiertelnych obrażeń ciała, zalecamy osobom z implantami medycznymi konsultację z lekarzem oraz producentem implantu przed rozpoczęciem obsługi tego elektronarzędzia.

INFORMACJE O ELEKTRONARZĘDZIU

Przeznaczenie

Niniejsza podkaszarka do trawy przeznaczona jest do podcinania trawy.

Elektronarzędzie używać tylko zgodnie z jego przeznaczeniem. Każde użycie, odbiegające od opisanego w niniejszej instrukcji jest niezgodne z przeznaczeniem elektronarzędzia. Za powstałe w wyniku niewłaściwego użytkowania szkody lub zranienia odpowiedzialność ponosi użytkownik/właściciel, a nie producent.

Dane techniczne

| | |
|---------------------------------|---------------------------------|
| Akumulator | 20 V; 2 Ah, Li-Ion (RB-2001) |
| Czas ładowania | 1- 1,5 godz. |
| Ładowarka sieciowa (RB-2001-CH) | |
| Wejście | 220 – 240 V; 50/60 Hz |
| Wyjście | 21 V; 2,2 A |
| Czas pracy | Do 20 min |
| Element tnący | 2-żyłkowa głowica tnąca |
| System tnący | Półautomatyczne wysuwanie żyłki |

| | |
|--|--|
| Średnica żyłki | 1,2 mm |
| Długość żyłki | 5 m |
| Średnica cięcia | 22 cm |
| Prędkość obrotowa bez obciążenia | 8000 obr./min. |
| Waga | 2,1 kg |
| W zestawie | Kółko boczne, ładowarka sieciowa, akumulator, instrukcja obsługi |
| Poziom ciśnienia akustycznego L_{PA} | 72 dB(A), K= 3 dB(A) |
| Poziom mocy akustycznej L_{WA} | 92 dB(A), K= 3 dB(A) |
| Drgania ręka-ramię | 6,918 m/s ² K=1,5 m/s ² |

Poziom drgań

Poziom emisji drgań podany w niniejszej instrukcji został zmierzony zgodnie ze zharmonizowanym testem podanym w normie EN 60745 i może być stosowany do porównywania elektronarzędzi ze sobą oraz w celu wstępnego oszacowania narażenia na drgania podczas stosowania elektronarzędzia zgodnie z podanym przeznaczeniem.

- Używanie elektronarzędzia do innych zastosowań lub z innymi albo źle konserwowanymi akcesoriami może znacząco zwiększać poziom ekspozycji.
- Okresy, kiedy narzędzie jest wyłączone, lub gdy jest włączone, ale nie jest używane, mogą znacząco ograniczać poziom ekspozycji. Chroń się przed wpływem drgań, konserwując odpowiednio narzędzie i akcesoria, utrzymując ciepłotę dłoni oraz odpowiednio organizując pracę.

OBSŁUGA



Uwaga: Akumulator jest częściowo naładowany. Aby zapewnić prawidłowe działanie elektronarzędzia, należy całkowicie naładować akumulator przed pierwszym użyciem.

Poziom naładowania akumulatora

Aby sprawdzić poziom naładowania akumulatora należy nacisnąć przycisk znajdujący się z tyłu akumulatora:

- Gdy akumulator jest całkowicie naładowany, świecą się trzy diody.
- Gdy akumulator jest w połowie rozładowany, świecą się dwie diody.
- Gdy akumulator jest rozładowany, świeci się jedna dioda. Należy naładować akumulator.

Ładowanie elektronarzędzia

- Należy umieścić ładowarkę sieciową na płaskiej i stabilnej powierzchni w odległości około 1 metra od gniazda zasilania sieciowego.

- Odłączyć akumulator od elektronarzędzia. Aby to zrobić należy przytrzymać przycisk zwalniania akumulatora (4) i jednocześnie wysunąć akumulator.
- Maksymalnie wsunąć akumulator do ładowarki sieciowej aż zablokuje się w miejscu.
- Podłączyć ładowarkę sieciową do gniazda zasilania sieciowego.
- Po naładowaniu akumulatora należy wysunąć go z ładowarki sieciowej i maksymalnie wsunąć do elektronarzędzia, aż zablokuje się w miejscu.

Wskaźniki ładowania

Ładowarka sieciowa jest wyposażona we wskaźniki ładowania, informujące o stanie procesu ładowania:

| LED | Stan |
|----------|--|
| Czerwony | Ładowanie akumulatora w toku |
| Zielony | Ładowanie akumulatora zakończone, akumulator całkowicie naładowany |

- Pełne naładowanie akumulatora zajmuje około 1,5 godziny.
- Nagrzewanie się ładowarki sieciowej oraz akumulatora podczas ładowania jest naturalnym zjawiskiem.
- Gdy elektronarzędzie nie jest używane, zalecane jest ładowanie akumulatora co trzy miesiące.
- Gdy wydajność elektronarzędzia znacząco się obniży, należy naładować akumulator.

UWAGA. Przed przystąpieniem do montażu lub regulacji należy upewnić się, że elektronarzędzie jest wyłączone i odłączyć akumulator.

Mocowanie osłony ochronnej (Rys.2)



UWAGA. *Zabronione jest używanie podkaszarki bez zamontowanej osłony ochronnej!*

Osłona zabezpiecza użytkownika przez przedmiotami wyrzucanymi podczas pracy. Jest wyposażona w nóż, który służy do przycinania żyłki tnącej. Aby zamontować osłonę ochronną należy:

- Obrócić podkaszarkę głowicą do góry.
- Wsunąć osłonę w obudowę głowicy tak, aby otwór montażowy osłony (17) pokrył się z otworem w obudowie głowicy.
- Przymocować osłonę poprzez dokręcenie jej do głowicy za pomocą śruby dołączonej do zestawu.

Mocowanie pałaka (Rys.3)

Aby zamontować pałak należy:

- Odwrócić podkaszarkę głowicą do góry.
- Ścisnąć końcówki pałaka (16) i wsunąć w otwory montażowe (19).

Mocowanie kółka bocznego (Rys.4)

UWAGA. Kółko boczne powinno być montowane do podkaszarki tylko dla funkcji przycinania krawędzi.

Aby zamontować kółko boczne należy:

- Połączyć kółka boczne z mocowaniem (21).
- Nasunąć konstrukcję na uchwyt (14) tak, aby zablokowała się w miejscu.

Mocowanie uchwytu przedniego (Rys.6)

Aby zamontować uchwyt przedni należy:

- Nasadzić uchwyt przedni (8) na obejmę znajdującą się na ramieniu teleskopowym tak, aby zablokowała się w miejscu.
- Przełożyć śrubę przez otwór montażowy (sześciokątny) i z drugiej strony maksymalnie dokręcić pokrętko (7).

Regulacja uchwytu przedniego (Rys.7)

Możliwa jest regulacja obrotu oraz kąta nachylenia uchwytu przedniego.

- Należy poluzować pokrętko (7).
- Opuścić lub podnieść uchwyt do żądanej pozycji.
- Obrócić uchwyt do żądanego kąta.
- Gdy uchwyt przedni znajduje się w żądanej pozycji, maksymalnie dokręcić pokrętko.

Regulacja ramienia teleskopowego (Rys. 10)

Możliwa jest regulacja ramienia teleskopowego w zakresie długości od 100 do 130 cm.

- Należy poluzować nakrętkę (9).
- Wsunąć lub wysunąć ramię do żądanej wysokości.
- Maksymalnie dokręcić nakrętkę.

Regulacja głowicy podkaszarki

Możliwa jest regulacja obrotu w zakresie do 90° oraz kąta nachylenia głowicy (5 stopni).

- Należy przesunąć blokadę (11) w dół i trzymając ją w tej pozycji obracać głowicę.
- Gdy głowica znajdzie się w żądanym położeniu zwolnić blokadę- głowica zablokuje się w miejscu.
- Należy wcisnąć przycisk (12) i jednocześnie unosić lub opuszczać głowicę.
- Gdy głowica znajdzie się w żądanym położeniu zwolnić przycisk- głowica zablokuje się w miejscu.

Regulacja pałąka zabezpieczającego (Rys.3)

Pałąk zabezpieczający (16) pozwala na zachowanie odpowiedniej odległości do przeszkód, w które mogłaby uderzyć głowica tnąca. Należy pociągnąć lub wsunąć pałąk do wybranej odległości.

Wymiana żyłki tnącej

UWAGA. *Przed przystąpieniem do wymiany żyłki tnącej należy upewnić się, że elektronarzędzie jest wyłączone i odłączyć akumulator.*

Stosować żyłki tnące o parametrach zalecanych przez producenta sprzętu (patrz Informacje o elektronarzędziu).

Nie należy używać wzmacnianych żyłek tnących.

1. Obrócić podkaszarkę głowicą do góry.
2. Obrócić pokrywę głowicy tnącej (26) przeciwnie do ruchu wskazówek zegara i ją zdjąć.
3. Wyjąć szpulę (24). Sprężyna (23) powinna zostać wewnątrz głowicy.
4. Rozciąć plastikową osłonkę znajdującą się na szpuli, aby uzyskać dostęp do przewodnic żyłki tnącej.
5. Zgiąć nową żyłkę w pół w jej środkowej części i powstałą pętlę umieścić w wycięciu znajdującym się w podziałce pomiędzy przewodnicami żyłki.
6. Ciasno i równo nawinąć żyłkę na przewodnice- górną żyłkę na górną przewodnicę, dolną żyłkę na dolną przewodnicę. Zostawić około 10 cm żyłki z każdej strony.
7. Umieścić oba końce żyłki w wycięciach znajdujących się w szpuli.
8. Umieścić szpulę w głowicy: przełożyć oba końce żyłki przez otwory znajdujące się w obudowie głowicy. Żyłka tnąca powinna wystawać poza obudowę głowicy tnącej.
9. Nasadzić szpulę na sprężynę.
10. Pociągnąć oba końce żyłki tak, aby wyskoczyły z wycięć w szpuli.
11. Wcisnąć szpulę w obudowę głowicy, nasadzić pokrywę i przekręcić ją zgodnie z ruchem wskazówek zegara, aż zablokuje się w miejscu (słyszalne będzie charakterystyczne kliknięcie).

Wysuwanie żyłki tnącej (Rys.8)

Podkaszarka posiada półautomatyczny system wysuwania żyłki. Kiedy żyłka jest już zbyt krótka lub zużyta wystarczy przy uruchomionym elektronarzędziu docisnąć mechanizm wysuwania żyłki (25) do podłoża (musi to być twarda powierzchnia). Nastąpi zwolnienie żyłki. Żyłka zostanie przycięta do odpowiedniej długości przez nożyk znajdujący się w obudowie osłony ochronnej.

UWAGA. *Nie należy zbliżać rąk ani innych części ciała do nożyka! Ryzyko obrażeń!*

Przycinanie krawędzi

UWAGA. *Należy upewnić się, że kółko boczne jest przymocowane do elektronarzędzia.*

Podkaszarka posiada funkcję przycinania krawędzi trawników lub kwietników. Aby ustawić podkaszarkę w odpowiedniej dla tej funkcji pozycji należy obrócić głowicę maksymalnie w lewo i opuścić ją do najniższej pozycji.

Włączanie/wyłączanie elektronarzędzia

Elektronarzędzie zostało wyposażone w włącznik z funkcją blokowania, dzięki czemu można uniknąć przypadkowego uruchomienia elektronarzędzia.

- Aby włączyć elektronarzędzie należy wcisnąć i przytrzymać blokadę włącznika (2).
- Trzymając blokadę włącznika (2) należy nacisnąć i przytrzymać włącznik (3).
- Aby wyłączyć elektronarzędzie należy zwolnić włącznik.

KONSERWACJA



Przed rozpoczęciem czyszczenia i konserwacji zawsze wyłączać elektronarzędzie i wyjmować z niego akumulator.

Czyścić obudowę maszyny regularnie miękką ściereczką, najlepiej po każdym użyciu. Dopilnować, aby otwory wentylacyjne były wolne od pyłu, kurzu i zabrudzeń. Usuwać odporne zabrudzenia miękką ściereczką zwilżoną mydlinami. Nie używać żadnych rozpuszczalników, takich jak benzyna, alkohol, amoniak itp. Takie substancje chemiczne spowodują uszkodzenie części z tworzyw sztucznych.

Przed odłożeniem, wyczyścić elektronarzędzie. Przechowywać elektronarzędzie, instrukcję obsługi oraz akcesoria w oryginalnym opakowaniu. Przechowywać elektronarzędzie w miejscu czystym, suchym zabezpieczonym przed wilgocią i poza zasięgiem dzieci. Nie przechowywać elektronarzędzia w otoczeniu, gdzie temperatura spada poniżej 0°C. Upewnić się, że podczas przechowywania na elektronarzędziu nie znajdują się żadne przedmioty.

Warunki szczególne dotyczące transportu akumulatora

Akumulatory litowo-jonowe podlegają ustawowym przepisom dotyczącym transportu towarów niebezpiecznych. Podczas przygotowywania towaru do transportu, należy skonsultować się z ekspertem ds. towarów niebezpiecznych. Transport tych akumulatorów powinien odbywać się przy przestrzeganiu lokalnych oraz krajowych rozporządzeń i przepisów. Należy upewnić się, że styki są zabezpieczone i zaizolowane. Zwrócić uwagę na to, aby akumulator nie mógł przemieszczać się we wnętrzu opakowania podczas transportu.

Produkt i instrukcja obsługi podlegają zmianom. Dane techniczne podlegają zmianom bez uprzedzenia.

WIĘCEJ

Więcej informacji na temat tego urządzenia dostępne są na stronie: www.rebelelectro.com.

Przed użyciem należy dokładnie zapoznać się z treścią instrukcji obsługi.

Odwiedź stronę www.rebelelectro.com, aby poznać więcej produktów i akcesoriów.



Poland
Prawidłowe usuwanie produktu
(zużyty sprzęt elektryczny i elektroniczny)



Oznaczenie umieszczone na produkcie lub w odnoszących się do niego tekstach wskazuje, że po upływie okresu użytkowania nie należy usuwać z innymi odpadami pochodzącymi z gospodarstw domowych. Aby uniknąć szkodliwego wpływu na środowisko naturalne i zdrowie ludzi wskutek niekontrolowanego usuwania odpadów, prosimy o oddzielenie produktu od innego typu odpadów oraz odpowiedzialny recykling w celu promowania ponownego użycia zasobów materialnych jako stałej praktyki. W celu uzyskania informacji na temat miejsca i sposobu bezpiecznego dla środowiska recyklingu tego produktu użytkownicy w gospodarstwach domowych powinni skontaktować się z punktem sprzedaży detalicznej, w którym dokonali zakupu produktu, lub z organem władz lokalnych. Użytkownicy w firmach powinni skontaktować się ze swoim dostawcą i sprawdzić warunki umowy zakupu. Produktu nie należy usuwać razem z innymi odpadami komercyjnymi.

Wyprodukowano w CHRL dla LECHPOL ELECTRONICS Sp. z o.o. Sp.k., ul. Garwolińska 1, 08-400 Miętne.

DEKLARACJA ZGODNOŚCI CE

Producent: Lechpol Electronics Sp. z o.o., Sp.k.
Adres: ul. Garwolińska 1, 08-400 Miętne, Polska

Rodzaj sprzętu
Podkaszarka akumulatorowa do trawy
Model: RB-5002

My, niżej podpisani, niniejszym deklarujemy, że powyżej wymienione wyroby spełniają wymagania następujących dyrektyw:

Norma wyrobu:
EN 60745-1:2009+A11:2010
EN 60745-2-1:2010
EN 60745-2-2:2010
EK9-BE-77(V3):2015; EK9-BE-87:2014; EK9-BE-88:2014
EK9-BE-89:2014; EK9-BE91:2015
EN 55014-1:2006/+A1:2009/+A2:2011
EN 55014-2:1997/+A1:2001/+A2:2008

Zgodnie z następującymi europejskimi dyrektywami:
Maszyny i urządzenia bezpieczeństwa: 2006/42/EC
Kompatybilność elektromagnetyczna: 2014/30/UE
Substancje niebezpieczne w sprzęcie elektrycznym: 2011/65/UE

Producent: Lechpol Electronics Sp. z o.o., Sp.k.

Nazwisko przedstawiciela: Marek Puszkiel

Miejsce i data wydania: Garwolin, Polska; 14.02.2019

INSTRUCȚIUNI PRIVIND SIGURANȚA









Citiți avertismentele anexate privind siguranța, avertismentele suplimentare privind siguranța și instrucțiunile. Nerespectarea acestora poate duce la electrocutare, incendii și/sau vătămări corporale.

Păstrați avertismentele și instrucțiunile pentru consultări ulterioare.

În avertismentele de mai jos, termenul "unealtă electrică" înseamnă unealtă care este alimentată de la rețea (cu cablu de alimentare) sau unealtă electrică alimentată din baterie (fără cablu).

Simboluri (Explicarea simbolurilor care apar pe unealtă, dacă este cazul)

| | |
|--|--|
| | Citiți manualul de instrucțiuni. |
| | Risc de accidentare și/sau defecțiune și/sau deteriorarea produsului în caz de nerespectare a cerințelor privind siguranța. |
| | Risc de electrocutare. Verificați întotdeauna ca tensiunea sursei de alimentare să corespundă cu tensiunea de pe plăcuța cu specificații a produsului. |
| | Aparat clasa II – Izolație dublă – Nu aveți nevoie de priză cu pământare. |
| | Purtați echipament de protecție: mască pentru față, protecție pentru urechi și ochi. |
| | Purtați mănuși și cizme de protecție. |
| | Țineți-vă corpul departe de componentele în mișcare. Pericol. Ventilator rotativ. Țineți-vă mâinile și picioarele departe de orificii în timp ce unealta de grădină funcționează. |
| | Aveți grijă la obiectele care zboară către trecători. Țineți trecătorii la o distanță sigură față de unealta de grădină. |
| | Deconectați bateria înainte de întreținerea, curățarea sau de orice intervenție asupra produsului; sau dacă nu utilizați produsul. Deconectați cablul de alimentare de la priză dacă cablul sau prelungitorul sunt deteriorate sau tăiate în timpul funcționării. Deconectați cablul trăgând de ștecher, nu de cablu. |
| | Nu expuneți la intemperii. Nu utilizați în medii umede sau ude. |

| | |
|--|--|
|  | Nu expuneți produsul la temperaturi extreme (mediu prea cald sau prea rece). Protejați de expunerea la lumina directă a soarelui. |
|  | Temperatura maximă ambientală: 40°C. Încărcați întotdeauna bateria la o temperatură ambientală între +10°C și +40°C. |
|  | Pericol de explozie! Protejați bateria împotriva căldurii și a focului. Nu aruncați bateria în foc. Nu o ardeți. |
|  | Nu aruncați bateria în apă. |
|  | Nu aruncați produsul în recipiente neadecvate. |
|  | Colectare separată pentru bateria Li-Ion. |
|  | Produsul este în conformitate cu standardele de siguranță europene. |

Instrucțiuni generale de siguranță privind uneltele electrice

- Păstrați zona de lucru curată. Utilizați unealta de grădină doar la lumina zilei sau într-o lumină artificială bună.** Zonele dezordonate și iluminate slab pot provoca accidente.
- Nu utilizați unealta electrică în atmosfere explozive, cum ar fi prezența lichidelor inflamabile, gazelor sau prafului.** Uneltele electrice produc scântei care pot aprinde substanțele volatile.
- Țineți copiii și alte persoane departe, în timp ce utilizați unealta electrică.** Distragerea atenției poate duce la pierderea atenției asupra uneltei electrice.

Nu permiteți niciodată copiilor să utilizeze unealta.

Copiii trebuie supravegheați pentru a vă asigura că nu se joacă cu unealta.

Siguranța electrică

Înainte de a conecta unealta electrică la priză, asigurați-vă că tensiunea indicată pe aparat corespunde cu tensiunea de la priză.

- Ștecherul uneltei electrice trebuie să se potrivească cu priza. Este interzisă modificarea ștecherului. Este interzisă utilizarea prelungitoarelor la uneltele electrice legate la pământare.** Nemodificarea prizelor și a ștecherelor reduce riscul de electrocutare.
- Nu expuneți uneltele electrice la ploaie sau la medii umede.** În cazul în care intră apă în acestea, crește riscul de electrocutare.

- 3. Nu abuzați de cablurile de conectare. Nu folosiți cablul de alimentare la mutarea, tragerea unelei și nu trageți ștecherul din priză. Păstrați cablul de alimentare departe de surse de căldură, ulei, margini ascuțite sau părți în mișcare.** Cablurile deteriorate sau încurcate cresc riscul de electrocutare.
- 4. Dacă este necesar, utilizați un prelungitor potrivit pentru utilizarea în exterior.** Folosirea prelungitorului destinat funcționării în aer liber reduce riscul de electrocutare.
- 5. În cazul în care utilizarea unelei electrice în mediu umed este inevitabilă, este necesară utilizarea unui dispozitiv de protecție, cum ar fi un dispozitiv de curent rezidual (RCD).** Folosirea RCD reduce riscul de electrocutare.

Siguranța personală

- 1. Trebuie să fiți atent, să aveți grijă ce faceți și să fiți responsabil în timp ce utilizați unealta electrică. Nu folosiți unealta electrică când sunteți sub influența drogurilor, alcoolului sau a medicamentelor.** Un moment de neatenție în timpul utilizării aparatului poate cauza vătămări personale grave.
- 2. Folosiți echipament de protecție. Purtați întotdeauna ochelari de protecție.** Folosirea echipamentului de protecție cum ar fi masca de praf, pantofi anti-alunecare, cască, sau protecție pentru urechi, reduce riscul de vătămare.
- 3. Evitați pornirea accidentală. Înainte de conectarea la sursa de alimentare și/sau înainte de conectarea bateriei și înainte de ridicarea sau mutarea unelei, asigurați-vă că comutatorul unelei electrice este în poziția oprit.** Mutarea unelei electrice cu degetul pe comutator sau conectarea acesteia la rețeaua de alimentare în poziția pornit, poate provoca un accident.
- 4. Nu vă aplecați prea mult. Trebuie să stați ferm și să vă păstrați bine echilibrul.** Acest lucru vă permite un control mai bun asupra unelei electrice în situații neașteptate.
- 5. Îmbrăcați-vă corespunzător. Purtați haine adecvate (pantaloni lungi) și pantofi anti-derapanți. Nu purtați sandale sau pantofi deschiși.**
- 6. Nu purtați haine largi sau bijuterii. Țineți părul strâns, hainele și mănușile departe de părțile în mișcare.** Hainele largi, bijuteriile sau părul lung se pot agăța de părțile în mișcare.

Utilizarea și îngrijirea unelei electrice

- 1. Nu suprasolicitați unealta electrică. Utilizați o unealtă electrică în funcție de puterea necesară muncii efectuate.** Unealta electrică aleasă corect vă permite o utilizare sigură, la viteza nominală pentru care a fost proiectată.
- 2. Nu lăsați unealta electrică nesupravegheată în timp ce funcționează.**
- 3. Utilizați mânerul/mânerele suplimentare dacă sunt furnizate împreună cu unealta electrică. Pierderea controlului poate provoca vătămări corporale.**
- 4. Mențineți mânerele uscate, curate, fără urme de ulei sau grăsimi.**
- 5. Țineți unealta electrică de suprafețele de prindere izolate atunci când efectuați o operațiune în cazul în care accesoriul de tăiere poate intra în contact cu cablajele ascunse sau chiar cu cablul propriu.** Tăierea accesoriilor care conțin cabluri sub tensiune poate expune piesele metalice ale unelei electrice sub tensiune și poate electrocuta utilizatorul.
- 6. Nu utilizați unealta electrică dacă comutatorul nu pornește și nu oprește unealta.** Fiecare unealtă electrică care nu pornește sau nu se oprește este periculoasă și trebuie reparată.

7. **Deconectați ștecherul de la sursa de alimentare a uneltei electrice și/sau deconectați bateria înainte de orice setare, schimbare de piese sau depozitare.** Aceste mijloace de protecție reduc riscul unei porniri accidentale a uneltei electrice.
8. **Această unealtă nu poate fi folosită de copii cu vârsta de peste 8 ani și de persoane cu capacități fizice și mentale reduse sau cu lipsă de experiență sau cunoștință, dacă nu sunt supravegheați sau nu li se acordă instruire cu privire la folosirea aparatului în siguranță și dacă nu înțeleg pericolele pe care le implică utilizarea aparatului.**
9. **Unealta electrică nefolosită trebuie depozitată departe de copii și nu trebuie împrumutată persoanelor care nu cunosc unealta electrică sau care nu au citit instrucțiunile de utilizare ale uneltei electrice.** Unealta electrică este periculoasă când este folosită de o persoană fără experiență.
10. **Unealta electrică trebuie bine întreținută. Trebuie controlată alinierea sau jocurile pieselor în mișcare, deteriorarea pieselor și alți factori care pot avea influență în funcționarea uneltei electrice. Dacă găsim un defect, unealta electrică trebuie reparată înainte de a fi folosită din nou.** Cauza multor accidente este întreținerea necorespunzătoare a uneltei electrice.
11. **Uneltele de tăiere trebuie să fie ascuțite și curate.** Întreținerea părților ascuțite ale uneltelor de tăiere reduce riscul de blocare în material și ușurează folosirea uneltelor.
12. **Unealta electrică, echipamentul etc. trebuie să fie folosite în conformitate cu aceste instrucțiuni, ținând cont de tipul și condițiile de lucru.** Utilizarea uneltei electrice în alt mod decât este proiectată, poate duce la situații periculoase.

Repararea

1. **Repararea uneltei electrice trebuie efectuată de persoane calificate, care folosesc doar piese de schimb originale.** Acest lucru asigură o utilizare în siguranță a uneltei.

Utilizarea și întreținerea bateriei

1. **Nu încercați să deschideți bateria. Dacă bateria este deteriorată în orice fel, nu mai utilizați bateria și nu încercați să o reîncărcați.** Pericol de scurtcircuitare, electrocutare sau explozie.
2. **Protejați bateria împotriva oricărei surse de căldură (de ex. expunerea directă la soare, foc, radiator, etc.)** pentru a preveni orice deteriorare sau pericolul de explozie.
3. **Nu expuneți bateria la apă, umezeală sau frig.** Pericol de electrocutare.
4. **În cazul deteriorării sau utilizării necorespunzătoare a bateriei, pot fi eliberați vapori. Asigurați o ventilație adecvată și aer curat în zona de lucru.** Vaporii pot irita sistemul respirator.
5. **Reîncărcați doar cu încărcătorul specificat de producător.** Un încărcător adecvat pentru un anumit tip de baterie poate provoca un incendiu atunci când este utilizat la un alt tip de baterie.
6. **Utilizați uneltele electrice doar cu bateriile corespunzătoare.** Utilizarea altor baterii poate provoca rănire și incendii.
7. **Când bateria nu este utilizată, țineți-o departe de obiecte metalice, cum ar fi cleme de hârtie, monede, chei, cuie sau alte obiecte metalice mici, care pot face o conexiune de la un terminal la altul.** Scurtcircuitarea bornelor bateriei poate provoca arsuri sau incendii.

- 8. În condiții de exploatare abuzivă, se poate scurge lichid din baterie. Evitați contactul cu lichidul. În cazul în care se produce accidental contactul, spălați cu apă. În cazul contactului lichidului cu ochii, solicitați ajutor medical suplimentar.** Lichidul scurs din baterie poate provoca iritații sau arsuri.
- 9. Nu utilizați baterii deteriorate sau modificate.** Acestea se pot comporta într-un mod imprevizibil, rezultând efecte periculoase (ardere, explozie, vătămări corporale).
- 10. Asigurați-vă că comutatorul este în poziția oprit înainte de introducerea bateriei.** Introducerea bateriei în unealtă când comutatorul este în poziția pornit, poate provoca probleme. Pericol de accidentare.
- 11. Încărcați bateria doar la o temperatură ambientală între +10°C și +40°C. Depozitați bateria într-un loc uscat, protejat de frig, unde temperatura nu depășește +40°C.**

Utilizarea și întreținerea încărcătorului

- 1. Nu încercați să deschideți sau să dezasamblați încărcătorul. Dacă acesta a fost scăpat sau este deteriorat, nu îl mai utilizați și nu încercați să îl reparați.** Contactați un service autorizat sau o persoană calificată pentru reparații, pentru a evita orice pericol pentru utilizator, sau reciclați-l corespunzător.
- 2. Protejați încărcătorul împotriva oricărei surse de căldură (de ex. expunerea directă la soare, foc, radiatoare) pentru a preveni deteriorarea acestuia.**
- 3. Nu expuneți încărcătorul la apă, umezeală sau frig.** Pericol de electrocutare.
- 4. Dacă cablul de alimentare sau ștecherul sunt deteriorate, nu mai utilizați încărcătorul până când este reparat de o persoană calificată. Dacă cablul de alimentare este deteriorat, acesta trebuie înlocuit de producător sau de către un centru de service autorizat de producător, pentru a evita pericolul.** Pericol de electrocutare.
- 5. Utilizați doar încărcătorul furnizat împreună cu unealta sau același model de încărcător pentru a încărca bateria.** Utilizarea altui tip de încărcător crește riscul de electrocutare, vătămări corporale și deteriorări.
- 6. Nu încercați niciodată să încărcați baterii care nu sunt reîncărcabile.** Pericol de explozie.
- 7. Utilizați încărcătorul la o temperatură ambientală între +10°C și +40°C. Depozitați încărcătorul într-un loc uscat, protejat de frig, unde temperatura nu depășește +40°C.**
- 8. Încărcătorul poate fi utilizat doar în interior. Puneți încărcătorul pe o suprafață solidă, netedă, plată și departe de materiale inflamabile atunci când reîncărcați bateria.**
- 9. Nu încărcați bateria într-un mediu umed.** Încărcătorul și bateria se pot încălzi în timpul încărcării.

Avertismente suplimentare privind siguranța pentru trimmer-ul de gazon

- **Nu utilizați trimmer-ul în apropierea copiilor sau animalelor.**
- **Trimmer-ul este destinat doar utilizării în exterior.** Nu îl utilizați în interior. Risc de daune materiale.
- **Păstrați fanțele de ventilație fără praf și murdărie. Nu le blocați și nu le acoperiți; nu puneți niciun obiect în interiorul fanțelor de ventilație.**
- **Controlați cu atenție zona de lucru.** Înainte de utilizare, îndepărtați toate pietrele, sticla spartă, cuie, fire, etc., care pot fi aruncate sau înfășurate în capul de tăiere.
- **Nu utilizați niciodată trimmer-ul dacă dispozitivul de protecție nu este montat corect sau dacă este deteriorat.**

- **Utilizați întotdeauna ambele mâini pentru a folosi trimmer-ul – țineți cu o mână mânerul frontal și celalalt mâner cu cealalta mână.**
- **Nu porniți trimmer-ul dacă firul de tăiere nu este montat corect.**
- **Evitați utilizarea trimmer-ului în condiții meteorologice nefavorabile, în special dacă există riscul de a fulgera.** Pericol de electrocutare și accidentări grave.
- **Opriti-vă imediat din utilizarea unelei dacă începe să vibreze anormal, să scoată fum sau dacă auziți zgomote ciudate.**
- **Porniți trimmer-ul doar când mâinile, picioarele și alte părți ale corpului sunt departe de capul de tăiere.**
- **Țineți-vă mâinile și alte părți ale corpului departe de capul de tăiere.** Pericol de accidentări grave.
- **Umblați când lucrați cu unealta, nu alergați niciodată.**
- **Utilizarea trimmer-ului pe iarba udă scade eficiența acestuia.** Iarba udă scade viteza firului de tăiere.
- **Opriti trimmer-ul atunci când îl transportați la și de la zona de lucru.**
- **Transportați întotdeauna trimmer-ul de mâner cu capul de tăiere oprit.**
- **Scoateți bateria înainte de înlocuirea firului de tăiere.** Pornirea accidentală poate provoca accidentări grave.
- **Nu montați niciodată elemente de tăiere din metal.** Utilizați doar accesoriile furnizate de producător.
- **Firul de tăiere se mai rotește încă câteva secunde după oprirea trimmer-ului. Așteptați ca acesta să se oprească înainte de a pune trimmer-ul jos. Firul de tăiere care se rotește poate provoca accidentări grave.**

Riscuri reziduale

Chiar și atunci când unealta electrică este utilizată conform instrucțiunilor, nu este posibil să eliminați toți factorii de risc rezidual. Următoarele pericole pot apărea în legătură cu unealta electrică:

- Dacă nu purtați mască pentru praf, plămânii pot fi afectați.
- Dacă nu purtați protecție pentru urechi, auzul poate fi deteriorat.
- Deficiențe de sănătate rezultate din vibrațiile emise, în cazul în care unealta electrică este utilizată o perioadă mai lungă de timp sau nu este gestionată în mod adecvat și întreținută în mod corespunzător.
- Accidentări și daune materiale datorate accesoriilor rupte care opresc brusc unealta.

Avertisment!



Această unealtă electrică produce un câmp electromagnetic în timpul funcționării. Acesta poate, în anumite circumstanțe, să interfereze cu implanturile medicale active sau pasive. Pentru a reduce riscul unor vătămări grave, se recomandă ca persoanele care au implanturi medicale să consulte medicul și producătorul implantului înainte de a folosi această unealtă electrică.

INFORMAȚII PRIVIND UNEALTA ELECTRICĂ

Utilizarea prevăzută

Acest trimmer este destinat tunderii gazonului.

Utilizați unealta electrică doar în scopul prevăzut. Orice altă utilizare este considerată a fi un caz de utilizare incorectă. Utilizatorul/proprietarul acestei unelte electrice este responsabil pentru daunele cauzate de manipularea necorespunzătoare a uneltei electrice.

Date tehnice

| | |
|------------------------------------|---|
| 21 V; 2,2 A | 20 V; 2 Ah, Li-Ion (RB-2001) |
| Timp de încărcare | 1 – 1,5 ore |
| Încărcător AC (RB-2001-CH) | |
| Intrare | 220 – 240 V; 50/60 Hz |
| Ieșire | 21 V; 2,2 A |
| Timp de funcționare | Până la 20 de min |
| Element de tăiere | Cap de tundere cu linie dublă |
| Sistem de tăiere | Alimentare semi-automată |
| Diametrul liniei | 1,2 mm |
| Lungime linie | 5 m |
| Diametru de tăiere | 22 cm |
| Viteza de funcționare fără sarcina | 8000 rpm |
| Greutate | 2,1 kg |
| Setul include | Roată laterală, încărcător AC, baterie, manual de utilizare |
| Nivel de presiune sonoră L_{PA} | 72 dB (A), K= 3 dB (A) |
| Nivel de putere sonoră L_{WA} | 92 dB (A), K= 3 dB (A) |
| Vibrație la nivelul mâinii | 6,918 m/s ² K=1,5 m/s ² |

Nivel vibrații

Nivelul emisiilor de vibrații specificat în acest manual a fost măsurat în conformitate cu un test standard din EN 60745; acesta poate fi utilizat pentru a compara o unealtă cu alta și pentru o evaluare preliminară a expunerii la vibrații atunci când se utilizează instrumentul pentru aplicațiile menționate.

- Utilizarea uneltei pentru aplicații diferite, sau cu accesorii diferite sau întreținute necorespunzător poate crește semnificativ nivelul de expunere.
- Momentele în care unealta este oprită sau când funcționează, dar nu execută efectiv, poate reduce semnificativ nivelul de expunere. Identificați măsuri suplimentare de siguranță pentru a proteja utilizatorul de efectele vibrațiilor, cum ar fi: întreținerea uneltei și a accesoriilor, mențineți mâinile încălzite, organizați spațiul de lucru.

FUNCȚIONARE



Notă: Bateria este încărcată parțial. Pentru a asigura o funcționare adecvată a unelei electrice, bateria trebuie să fie încărcată complet înainte de prima utilizare.

Nivel baterie

Pentru a verifica nivelul bateriei, apăsați butonul din spatele bateriei.

- Când bateria este încărcată complet, toate cele trei LED-uri sunt aprinse.
- Când bateria este pe jumătate goală, două LED-uri sunt aprinse.
- Când bateria este descărcată, doar un LED este aprins. Încărcați bateria imediat.

Încărcarea

- Puneți încărcătorul AC pe o suprafață plană și stabilă la aproximativ 1 m distanță față de priză.
- Scoateți bateria din unealta electrică. Apăsați și țineți apăsat butonul de eliberare al bateriei (7) și în același timp glisați bateria.
- Glisați bateria în încărcătorul AC până când se blochează.
- Conectați încărcătorul AC la priză.
- Când bateria este încărcată complet, scoateți-o din încărcătorul AC și puneți-o înapoi în unealta electrică.

Indicatori încărcare

Încărcătorul AC are indicatori de încărcare care indică starea procesului de încărcare:

| LED | Stare |
|-------|--|
| Roșu | Încărcare baterie în curs |
| Verde | Încărcare baterie terminată, baterie încărcată complet |

- Durează aproximativ 1,5 ore pentru încărcarea completă a bateriei.
- Încărcătorul AC și bateria se pot încălzi în timpul încărcării. Este un fenomen normal.
- Când unealta electrică nu este utilizată, se recomandă să încărcați bateria la fiecare trei luni.
- Când observați că performanța unelei electrice scade, reîncărcați bateria.

AVERTISMENT. Opriiți trimmer-ul și scoateți bateria înainte de asamblare sau reglare.

Montarea dispozitivului de protecție (Fig.2)



AVERTISMENT. Este interzis să folosiți trimmer-ul fără a monta dispozitivul de protecție!

Dispozitivul de protecție protejează utilizatorul de obiectele aruncate în timpul funcționării. Are o lamă pentru tăierea firului de tăiere la lungimea corespunzătoare. Pentru a monta dispozitivul de protecție, respectați instrucțiunile de mai jos:

- Întoarceți trimmer-ul.

- Glisați dispozitivul de protecție în carcasa capului trimmer-ului astfel încât orificiul pentru montare (17) să se potrivească cu orificiul din carcasa capului trimmer-ului.
- Fixați protecția prin strângerea acesteia cu șurubul inclus în set.

Montarea protecției pentru fir (Fig.3)

Pentru a monta protecția, respectați instrucțiunile de mai jos:

- Întoarceți trimmer-ul.
- Strângeți capetele protecției pentru fir (16) și glisați-le în găurile pentru montare (19).

Montarea roții laterale (Fig.4)

AVERTISMENT. Montați roata laterală doar atunci când utilizați funcția de aranjare a marginilor.

Pentru a monta roata laterală, respectați instrucțiunile de mai jos:

Aby zamontować kółko boczne należy:

- Conectați ambele roți laterale cu dispozitivul de fixare (21).
- Glisați construcția pe suport (14) astfel încât să se blocheze la loc.

Montarea mânerului frontal (Fig.6)

Pentru a monta mânerul frontal, respectați instrucțiunile de mai jos:

- Puneți mânerul frontal (8) pe inelul de prindere de pe brațul telescopic astfel încât să se blocheze la loc.
- Treceți un șurub prin orificiul de montare (hexagonal) și strângeți maxim butonul (7) de pe cealaltă parte.

Reglarea mânerului frontal (Fig.7)

Puteți roti și regla unghiul de înclinare al mânerului frontal.

- Deșurubați butonul (7).
- Coborâți sau ridicați mânerul frontal în poziția dorită.
- Rotiți mânerul în poziția dorită.
- Când mânerul frontal este setat în poziția dorită, strângeți butonul maxim.

Reglarea brațului telescopic (Fig.10)

Puteți regla lungimea brațului telescopic de la 100 la 130 de cm.

- Deșurubați piulița (9).
- Împingeți brațul înăuntru sau trageți-l afară până la lungimea dorită.
- Strângeți piulița la maxim.

Reglarea capului trimmer-ului

Puteți roti (până la 90°) și regla unghiul de înclinare (5 nivele) al capului trimmer-ului.

- Glisați blocajul (11) în jos și, ținându-l în acea poziție, rotiți capul trimmer-ului.
- Când capul este setat în poziția doriță, eliberați blocajul – capul se va fixa în poziție.

- Apăsați butonul (12) și în același timp ridicați sau coborâți capul trimmer-ului.
- Când acesta este setat în poziția dorită, eliberați butonul – capul se va fixa în poziție.

Reglarea protecției pentru fir (Fig.3)

Protecția pentru firul de tăiere (16) permite păstrarea unei distanțe sigure față de obstacole astfel încât capul de tăiere să nu le lovească. Împingeți sau trageți protecția la distanța dorită.

Înlocuirea firului de tăiere

AVERTISMENT. *Opriti trimmer-ul și scoateți bateria înainte de înlocuirea firului de tăiere. Nu utilizați alt tip de fir decât cel specificat de producător (vezi informații despre unealta electrică).*

Nu utilizați fire ranforsate pentru tăiere.

Verwenden Sie keinen verstärkten Schneidfaden.

1. Întoarceți trimmer-ul.
2. Rotiți capacul capului trimmer-ului (26) în sens invers acelor de ceasornic și scoateți-l.
3. Scoateți bobina (24). Arcul (23) trebuie să stea în interiorul capului de tăiere.
4. Tăiați banda de plastic de pe bobină pentru a ajunge la ghidajul firului de tăiere.
5. Îndoțiți firul în jumătate pentru a crea o buclă în mijloc și introduceți bucla în creștătura din peretele divizat.
6. Răsuciți firul uniform și strângeți-l bine – firul de sus pe ghidajul superior, firul de jos pe ghidajul inferior. Lăsați aproximativ 10 cm din fir pe ambele părți.
7. Introduceți ambele capete ale firului în fantele de prindere din bobină.
8. Puneți bobina înapoi pe capul de tăiere: treceți cele două capete ale firului prin orificiile din carcasa capului de tăiere. Firul trebuie să iasă din carcasă.
9. Împingeți bobina în arc.
10. Trageți ambele capete ale firului pentru a le elibera din fantele de prindere.
11. Împingeți bobina în carcasa capului de tăiere, puneți capacul la loc și rotiți-l în sensul acelor de ceasornic până se blochează la loc (veți auzi un click).

Alimentarea firului de tăiere (Fig.8)

Trimmer-ul are un sistem de alimentare semi-automat. Când firul este prea scurt sau uzat, atingeți mecanismul de alimentare (25) pe pământ (trebuie să fie o suprafață dură). Firul va avansa. Va fi tăiat la lungimea corespunzătoare de lama care se află în carcasa de protecție.

AVERTISMENT. *Țineți-vă mâinile și corpul departe de lamă! Pericol de accidentări grave!*

Aranjare margini

AVERTISMENT. *Asigurați-vă că roata laterală a fost montată pe trimmer.*

Trimmer-ul poate fi utilizat în modul de aranjare a marginilor pentru a tăia iarba de pe margine sau de lângă aranjamentele de flori. Pentru a seta trimmer-ul în acest mod, rotiți capul trimmer-ului maxim spre stânga și coborâți-l cât de jos se poate.

Pornirea și oprirea unelei electrice

Unealta electrică a fost echipată un un comutator de pornire/oprire cu blocare care previne pornirea accidentală.

- Pentru a porni unealta electrică, apăsați și mențineți apăsat comutatorul de blocare (2).
- Ținând apăsat comutatorul de blocare (2), apăsați și țineți apăsat butonul de pornire/oprire (3).
- Eliberați comutatorul de pornire/oprire pentru a opri unealta electrică.

MENTENANȚĂ



Înainte de curățare și întreținere, opriți întotdeauna unealta electrică și scoateți bateria.

Curățați carcasa în mod regulat cu un material textil moale, de preferat după fiecare utilizare. Asigurați-vă că fanțele de ventilație nu sunt pline cu praf sau murdărie. Îndepărtați petele persistente utilizând un material textil umezit, cu detergent. Nu utilizați solvenți, cum ar fi benzină, alcool, amoniac, etc. Aceste chimicale vor deteriora componentele sintetice.

Curățați unealta electrică înainte de depozitare. Depozitați unealta electrică, manualul de utilizare și accesoriile în ambalajul original. Depozitați produsul într-un loc uscat și curat protejat de praf și păstrați-l departe accesul copiilor. Nu depozitați produsul la temperaturi sub 0°C. Nu puneți sau depozitați niciun obiect pe unealta electrică.

Condiții speciale de transport al bateriei

Bateriile Litiu-Ion din unealta electrică sunt supuse cerințelor privind mărfurile periculoase. La pregătirea instrumentului care urmează să fie expediat, este obligatorie consultarea unui specialist în materiale periculoase. Respectați, de asemenea, orice reglementări naționale / locale care ar putea fi mai detaliate. Acoperiți cu bandă bornele sau mascați-le și împachetați bateria astfel încât să nu se miște în ambalaj.

Produsul și manualul de utilizare pot fi modificate. Specificațiile pot fi modificate fără o notificare prealabilă.

AFLĂ MAI MULTE

Pentru mai multe informații despre acest dispozitiv vizitati: www.rebelelectro.com.

Citiți manualul de utilizare cu atenție înainte de a utiliza dispozitivul.

Vizitati site-ul web www.rebelelectro.com pentru mai multe produse si accesorii.



Romania

Reciclarea corecta a acestui produs

(reziduuri provenind din aparatura electrica si electronica)



Marcajale de pe acest produs sau mentionate in instructiunile sale de folosire indica faptul ca produsul nu trebuie aruncat impreuna cu alte reziduuri din gospod arie atunci cand nu mai este in stare de functionare. Pentru a preveni posibile efecte daunatoare asupra mediului inconjurator sau a san ata tii oamenilor datorate evacuarii necontrolate a reziduurilor, vă rugăm să separați acest produs de alte tipuri de reziduuri si să-l reciclati in mod responsabil pentru a promova re folosirea resurselor materiale. Utilizatorii casnici sunt rugati să ia legatura fie cu distribuitorul de la care au achizitionat acest produs, fie cu autoritatile locale, pentru a primi informatii cu privire la locul si modul in care pot depozita acest produs in vederea reciclarii sale ecologice. Utilizatorii instititionali sunt rugati să ia legatura cu furnizorul și să verifice condițiile stipulate in contractul de vanzare. Acest produs nu trebuie amestecat cu alte reziduuri de natura comerciala.

Distribuit de Lechpol Electronic SRL, Republicii nr. 5, Resita, CS, ROMANIA.

ПРАВИЛА БЕЗОПАСНОСТИ











Перед началом работы внимательно прочтите все правила безопасности и инструкции. Несоблюдение правил безопасности и инструкций может привести к поражению электрическим током, возникновению пожара и/или получению тяжелых телесных повреждений.

Сохраните правила безопасности и инструкции для использования в будущем.

Используемый в данном руководстве термин «электроинструмент» относится к Вашему электроинструменту с питанием электроэнергией от сети (с кабелем питания) и аккумуляторному (беспроводному) электроинструменту.

Символы (Объяснение символов, имеющих на электроинструменте, если касается)

| | |
|--|---|
| | Внимательно прочтите руководство по эксплуатации. |
| | Означает опасность получения телесных повреждений, потери жизни или повреждения электроинструмента в случае несоблюдения правил, предусмотренных руководством по эксплуатации. |
| | Риск поражения электрическим током! Напряжение источника питания должно соответствовать данным, указанным на заводской табличке зарядного устройства. |
| | Электроинструмент II класса - двойная изоляция - Не использовать заземляющих устройств. |
| | Применять средства индивидуальной защиты: пылезащитную маску, наушники и защитные очки. |
| | Использовать защитные перчатки и защитную обувь. |
| | Держать свои участки тела подальше от движущихся частей электроинструмента. Опасность. Поворотный садовый электроинструмент. Во время работы не вставляйте рук или ног в отверстия. |
| | Убедитесь в том, что находящимся поблизости лицам не были нанесены травмы выбрасываемыми предметами. |
| | Убедитесь в том, что посторонние лица находятся на безопасном расстоянии от садового инструмента. |
| | Отсоедините аккумулятор перед началом проведения любого технического обслуживания, очистки или когда электроинструмент не используется. |
| | Отсоединить кабель питания зарядного устройства если кабель питания был поврежден во время эксплуатации. Схватить за вилку и потянуть, не прикасаться к кабелю. |

| | |
|--|--|
|  | Не подвергать электроинструмент воздействию погодных условий. Не использовать во влажной среде. |
|  | Не подвергать электроинструмент воздействию экстремальных температур (слишком высоких или слишком низких). Защищать электроинструмент от непосредственного попадания солнечных лучей. |
|  | Максимальная температура окружающей среды: 40°C. Всегда заряжать аккумулятор при температуре окружающей среды в пределах +10°C - +40°C. |
|  | Риск взрыва! Защищайте аккумулятор от источников тепла и огня. Не бросать аккумулятор в огонь. Не поджигать. |
|  | Не бросать аккумулятор в воду. |
|  | Не выбрасывать изделие в несоответствующие контейнеры. |
|  | Избирательный сбор литий-ионного аккумулятора. |
|  | Продукт соответствует требованиям соответствующих норм безопасности, предусмотренных директивами ЕС. |

Общие правила безопасности для электроинструментов

- 1. Поддерживайте чистоту и порядок на своем рабочем месте и обеспечьте его хорошее освещение. Используйте электроинструмент только при дневном или очень хорошем искусственном свете.** Беспорядок на рабочем месте или неосвещенное рабочее пространство могут стать причиной несчастных случаев.
- 2. Не используйте электроинструмент во взрывоопасной среде, где находятся, например, легковоспламеняющиеся жидкости, газы или пыли.**
- 3. Во время пользования электроинструментом следует убедиться в том, что дети и другие лица находятся на безопасном расстоянии.** Отвлечение от работы может привести к потере контроля над электроинструментом.

*Дети не должны пользоваться электроинструментом.
Не разрешайте детям играть с электроинструментом.*

Электробезопасность

- 1. Вилка электроинструмента должна подходить к гнезду. Ни коим образом не модифицируйте вилку. В случае электроинструментов с защитным заземлением, использование адаптерных вилок запрещено.** Оригинальные вилки и соответствующие им розетки снижают риск поражения электрическим током.

2. Необходимо защитить электроинструмент от дождя и влаги. Проникновение воды в электроинструмент увеличивает риск поражения электрическим током.
3. Никогда не переносите электроинструмент держа его за кабель, а также не используйте кабель для подвески электроинструмента; не вынимайте вилку из розетки дергая за шнур. Защищайте кабель от воздействия высоких температур, держите его подальше от масла, острых краев или подвижных частей электроинструмента. Поврежденные или запутанные кабели увеличивают риск поражения электрическим током.
4. При необходимости используйте удлинительный кабелем, предназначенный для работы на открытом воздухе. Использование соответствующего удлинителя снижает риск поражения электрическим током.
5. Если использования электроинструмента в сыром помещении избежать нельзя, воспользуйтесь устройством защитного отключения. Использование устройства защитного отключения снижает риск поражения электрическим током.

Индивидуальная безопасность

1. Во время пользования электроинструментом следует соблюдать особую осторожность, быть внимательным и следить за своими действиями. Если Вы чувствуете усталость, находитесь под воздействием наркотических веществ или лекарственных препаратов или находитесь в состоянии алкогольного опьянения не пользуйтесь электроинструментом. Минута невнимательности во время работы с электроинструментом может привести к серьезной травме.
2. Следует применять средства индивидуальной защиты. Всегда надевайте защитные очки. Средства защиты, такие как противопыльная маска, обувь с противоскользкой подошвой, защитная каска и наушники, применяемые в соответствующих условиях, снижают риск получения травм.
3. Избегайте случайного запуска электроинструмента. Перед подключением к источнику питания и/или аккумулятору, взятием в руки или переносом электроинструмента убедитесь в том, что он выключен. Во избежание несчастных случаев, при перемещении электроинструмента или подключении его к источнику питания не держите палец на включателе.
4. Во время работы избегайте неестественные позиции тела. Примите устойчивое положение тела и сохраняйте равновесие. Соответствующая позиция обеспечит лучший контроль над электроинструментом в неожиданной ситуации.
5. При выполнении работ с помощью электроинструмента следует помнить о соответствующей одежде. Надевайте длинные брюки и прочную закрытую спецобувь. Нельзя надевать сандалии или обувь с открытыми пальцами.
6. Не надевайте свободную одежду и украшения. Убедитесь в том, что Ваши волосы, одежда и перчатки находятся вне зоны досягаемости движущихся частей электроинструмента. Свободная одежда, украшения или длинные волосы могут попасть в движущиеся части.

Правильная эксплуатация и обслуживание электроинструмента

1. **Нельзя перегружать электроинструмент. Пользуйтесь электроинструментами только по их назначению.** Выполнение работ правильно подобранным электроинструментом обеспечивает безопасность и лучшую производительность.
2. **Во время работы не оставляйте электроинструмент без присмотра.**
3. **Используйте дополнительную(ые) рукоятку(и), если такова(ые) имелась в комплекте поставки.** Потеря контроля над электроинструментом может привести к травме.
4. **Поддерживайте рукоятки в чистоте и убедитесь в том, что они сухие и на них нет загрязнений, особенно маслянистых веществ.**
5. **Держите электроинструмент за изолированные поверхности при работе в местах, где режущий инструмент может задеть скрытую кабельную систему или кабель питания электроинструмента.** Соприкосновение режущего инструмента с проводом под напряжением может привести к тому, что открытые металлические детали инструмента также окажутся под напряжением, что может привести к поражению оператора электрическим током.
6. **Немедленно прекратите пользоваться электроинструментом, если выключатель работает ненадлежащим образом.** Электроинструмент, который нельзя включить или выключить опасен и должен быть сдан на ремонт.
7. **Отключайте электроинструмент от сетевой розетки и/или извлекайте аккумулятор перед регулированием, заменой деталей, а также во время его хранения.** Такие меры предосторожности снижают риск непреднамеренного включения электроинструмента.
8. **Данное устройство может использоваться детьми старше 8 лет и лицами с ограниченными физическими, сенсорными или умственными возможностями, а также теми, которые не имеют опыта и не знакомы с устройством, если будет обеспечен контроль или инструктаж по использованию устройством безопасным способом так, чтобы связанные с этим риски были понятны.**
9. **Храните электроинструменты в недоступном для детей месте и не разрешайте лицам, не ознакомленным с электроинструментом или данными инструкциями, пользоваться электроинструментом.** Электроинструменты представляют опасность в руках неопытных операторов.
10. **Помните о соответствующем уходе за электроинструментом. Проверяйте точность совмещения и легкость перемещения подвижных деталей, целостность деталей и любых других элементов электроинструмента, воздействующих на его работу. В случае любых повреждений сдайте электроинструмент в ремонт.** Многие несчастные случаи являются следствием ненадлежащего технического ухода за электроинструментом.
11. **Следите за остротой заточки и чистотой режущих инструментов.** Надлежащий технический уход за режущими деталями позволяют избежать заклинивания и делает работу менее утомительной.
12. **Используйте электроинструмент, режущие инструменты и т.п. в соответствии с данным Руководством и с учетом рабочих условий и характера выполняемых работ.** Использование электроинструмента не по назначению может привести к опасным ситуациям.

Сервис

1. Ремонт устройства можно поручить исключительно квалифицированному персоналу сервисного центра. Используйте только оригинальные запасные части. Соблюдение этих правил дает гарантию на сохранение безопасности электроинструмента.

Эксплуатация и технический уход за аккумулятором

1. Не разбирайте аккумулятор. Если аккумулятор имеет любые признаки повреждения, следует незамедлительно прекратить пользование аккумулятором и не заряжать его. Риск короткого замыкания, поражения электрическим током или взрыва.
2. Во избежание повреждений, защищайте аккумулятор от источников тепла (в том числе, непосредственного попадания солнечных лучей, воздействия огня, радиатора отопления и др.).
3. Защищайте аккумулятор от воздействия воды, влаги и холода. Риск поражения электрическим током.
4. В случае повреждения и неправильного использования, аккумулятор может выпустить пар. На рабочем месте необходимо обеспечить соответствующую вентиляцию. Испарения могут быть вредны для дыхательной системы.
5. Заряжайте аккумулятор только зарядным устройством, указанным производителем. Зарядное устройство, предназначенное для одного типа аккумулятора может вызвать пожар, если будет использоваться для зарядки аккумулятора другого типа.
6. Используйте электроинструмент только с аккумуляторами, указанными производителем. Использование других аккумуляторов может привести к травме и вызвать пожар.
7. Когда аккумулятор не используется, храните его вдали от других металлических предметов, таких как, например, скрепки, монеты, ключи, гвозди, винты или другие мелкие металлические предметы, которые могут вызвать короткое замыкание контактов аккумулятора. Короткое замыкание контактов аккумулятора может вызвать ожоги или пожар.
8. В случае сильного удара из аккумулятора может вытекать жидкость. Избегайте контакта с жидкостью. При случайном контакте немедленно промойте место контакта водой. При попадании жидкости в глаза, немедленно обратитесь за медицинской помощью. Жидкость из аккумулятора может вызвать раздражение или привести к ожогам.
9. Использование поврежденных или модифицированных аккумуляторов запрещается. Поврежденные или модифицированные аккумуляторы могут вести себя непредсказуемым образом, вызывая опасные для здоровья последствия (возгорание, взрыв, травмы).
10. Перед подключением аккумулятора убедитесь в том, что выключатель электроинструмента находится в положении OFF. В противном случае существует риск получения травм.
11. Во избежание повреждений зарядного устройства, используйте зарядное устройство при температуре окружающей среды в пределах +10°C- +40°C. Храните зарядное устройство в сухом месте, где температура не превышает +40°C.

Использование зарядного устройства и технический уход

1. **Не разбирайте зарядное устройство. Если зарядное устройство подверглось сильным встряскам или имеет любые признаки повреждения, следует незамедлительно прекратить использование зарядного устройства и не предпринимать попыток самостоятельно отремонтировать устройство.** Во избежание возникновения опасности для пользователя, зарядное устройство следует вернуть в авторизованный сервисный центр или утилизировать в соответствии с положениями местного законодательства.
2. Во избежание повреждений, **защищайте зарядное устройство от источников тепла (в том числе, непосредственного попадания солнечных лучей, воздействия огня, радиатора отопления и др.).**
3. **Защищайте зарядное устройство от воздействия воды, влаги и холода.** Риск поражения электрическим током.
4. **Если кабель питания или штепсельная вилка зарядного устройства были повреждены, следует незамедлительно прекратить использование зарядного устройства и сдать его в ремонт в авторизованный сервисный центр. Если кабель питания был поврежден, он должен быть заменен производителем или авторизованным сервисным центром.** Риск поражения электрическим током.
5. **Для зарядки аккумулятора используйте исключительно зарядное устройство, предоставленное производителем в комплекте поставки.** Использование других зарядных устройств опасно поражением электрическим током и телесными повреждениями.
6. **Не вставляйте в зарядное устройство одноразовые батареи.** Риск взрыва.
7. Во избежание повреждений зарядного устройства, **используйте зарядное устройство при температуре окружающей среды в пределах +10°C- +40°C.** Храните зарядное устройство в сухом месте, где температура не превышает +40°C.
8. **Используйте зарядное устройство исключительно в закрытых помещениях.** По время зарядки аккумулятора, установите зарядное устройство на плоской поверхности, вдали от легковоспламеняющихся материалов.
9. **Не заряжайте аккумулятор в мокрой или влажной среде.** Во время зарядки, аккумулятор и зарядное устройство могут нагреваться.

Дополнительные меры предосторожности для садового триммера

- **Не используйте триммер вблизи детей или животных.**
- **Электроинструмент предназначен для работы на открытом воздухе.** Нельзя использовать электроинструмент в помещениях. Существует опасность повредить имущество.
- **Все вентиляционные отверстия должны оставаться не загрязненными и всегда пропускными.** Нельзя загромождать и прикрывать их, а также вставлять в них инородные предметы.
- **Аккуратно проверяйте место проведения работ.** Перед началом работы необходимо удалить все камни, битое стекло, гвозди, провода и т.п., которые могут быть отброшены триммером или попасть в режущую головку.

- **Нельзя использовать триммер, если защитные кожуха установлены неправильно или они повреждены.**
- **Всегда держите триммер двумя руками - одной держите основную рукоятку, второй переднюю рукоятку.**
- **Нельзя запускать триммер, если леска установлена неправильно.**
- **Избегайте работ с триммером во время неблагоприятных погодных условий, особенно во время грозы.** Риск поражения электрическим током и телесных повреждений.
- **Если во время работы электроинструмент начал нехарактерно вибрировать, выделяется дым или появился странный звук незамедлительно прекратите использование электроинструмента.**
- **Перед включением триммера убедитесь в том, что руки, ноги и другие участки тела находятся вдали от режущей головки.**
- **Не приближайте рук и других участков тела к режущей головке.** Риск телесных повреждений.
- **Во время работы нужно ходить спокойным шагом, нельзя бегать.**
- **Скашивание влажной травы уменьшает эффективность работы электроинструмента.** Мокрая трава уменьшает скорость вращения лески.
- **Выключайте триммер, когда переносите его на место работ и с места работ.**
- **Переносите электроинструмент, держа его за рукоятку, всегда при выключенном двигателе и неподвижной режущей головке.**
- **Перед заменой лески следует отсоединить аккумулятор.** Случайный запуск электроинструмента может привести к травме.
- **Не используйте металлических режущих элементов.** Используйте только те аксессуары, которые были указаны производителем.
- **Леска вращается еще несколько секунд после выключения электроинструмента.** Перед тем, как отложить триммер, дождитесь полной остановки лески. Вращающаяся леска увеличивает риск травм.

Остальные риски

Даже если электроинструмент используется с соблюдением соответствующих правил техники безопасности, нельзя избежать некоторых рисков (остаточных). Риски, связанные с конструкцией электроинструмента:

- Повреждение легких в случае отсутствия защитной маски.
- Нарушение слуха в случае отсутствия защитных наушников.
- Ущерб здоровью, нанесенный в результате воздействия вибраций, если электроинструмент используется в течение длительного периода времени и не проводится его надлежащее техническое обслуживание и регулировка.
- Телесные повреждения и порча имущества вызванные лопнувшими деталями, внезапно выброшенными электроинструментом.

Предупреждение!



Во время работы с электроинструментом создается электромагнитное поле. Это поле в определенных обстоятельствах может нарушать работу активных или пассивных медицинских имплантатов. Чтобы снизить риск серьезных или смертельных телесных повреждений, лицам с медицинскими имплантатами, перед началом эксплуатации этого электроинструмента, рекомендуется проконсультироваться с врачом и обратиться к изготовителю имплантанта.

ХАРАКТЕРИСТИКА ЭЛЕКТРОИНСТРУМЕНТА

Назначение

Настоящая воздуходувка предназначена для сдувания листьев с улиц, садов и газонов.

Используйте электроинструмент только по его назначению. Использование электроинструмента для других целей, отличных от предусмотренных настоящими правилами, является использованием электроинструмента не по назначению. За возникшие в результате неправильного использования шлифовальной машинки повреждения или травмы, ответственность несет оператор/владелец, а не производитель.

Технические характеристики

| | |
|----------------------------------|---|
| Аккумулятор | 20 В; 2 Ач; Литий-ионный аккумулятор (RB-2001) |
| Время заряда | 1 – 1,5 часов |
| Зарядное устройство (RB-2001-CH) | |
| Вход | 220 – 240 В; 50/60 Гц |
| Выход | 21 В; 2,2 А |
| Время работы | До 20 мин |
| Режущий элемент | Режущая головка с двумя лесками |
| Режущая система | Полуавтоматическая система выдвижения лески |
| Диаметр лески | 1,2 мм |
| Длина лески | 5 м |
| Диаметр стрижки | 22 см |
| Частота вращения без нагрузки | 8000 об/мин |
| Вес: | 2,1 кг |
| Комплект поставки | Боковое колесико, зарядное устройство, аккумулятор, руководство по эксплуатации |

| | |
|--|---|
| Уровень звукового давления (L_{PA}) | 72 dB(A), K= 3 dB(A) |
| Акустическая мощность (L_{WA}) | 92 dB(A), K= 3 dB(A) |
| Значение вибрационного воздействия | 6,918 m/s ² K=1,5 m/s ² |

Уровень вибраций

Уровень вибрации, указанный в данном руководстве, измеряется по стандартному методу тестирования в соответствии со стандартом EN 60745 и может использоваться для сравнения разных инструментов с целью предварительной оценки воздействия вибраций во время использования инструмента по назначению.

- Использование инструмента по непредусмотренному назначению или с аксессуарами, которые не подвергаются надлежащему уходу, может значительно повысить уровень воздействия.
- В период, когда инструмент включен или выключен, но не используется, уровень экспозиции может быть существен. Защищайте себя от воздействия вибраций, соответствующим образом проводя техническое обслуживание инструмента и аксессуаров, сохраняя тепло рук и соответственно организуя работу. Защищайте себя от воздействия вибраций, соответствующим образом проводя техническое обслуживание инструмента и аксессуаров, сохраняя тепло рук и соответственно организуя работу.

ИСПОЛЬЗОВАНИЕ



Внимание: Аккумулятор частично заряжен. Для обеспечения правильной работы электроинструмента необходимо полностью зарядить аккумулятор перед первым использованием.

Уровень заряда аккумулятора

Чтобы проверить уровень заряда аккумулятора нажмите кнопку, которая находится на задней части аккумулятора:

- Когда аккумулятор полностью заряжен, горят три светодиода - зеленый, желтый и красный.
- Когда аккумулятор наполовину разряжен, горят два светодиода - желтый и красный.
- Если аккумулятор разряжен, горит красный светодиод. Зарядите аккумулятор.

Зарядка электроинструмента

- Установите зарядное устройство на плоской, устойчивой поверхности, на расстоянии около 1 метра от розетки.
- Отключите аккумулятор от электроинструмента. Чтобы отключить аккумулятор следует удерживать кнопку освобождения аккумулятора (4) и одновременно извлечь аккумулятор.

- Вставьте аккумулятор в зарядное устройство пока он не зафиксируется на месте.
- Подключите зарядное устройство к розетке питания.
- После завершения зарядки, извлеките аккумулятор из зарядного устройства и вставьте в электроинструмент пока он не зафиксируется на месте на месте.

Индикаторы заряда

Зарядное устройство оснащено индикаторами заряда, которые информируют о состоянии процесса зарядки:

| Светодиод | Состояние |
|-----------|---|
| Красный | Протекание процесса заряда аккумулятора |
| Зеленый | Зарядка аккумулятора завершена, аккумулятор полностью заряжен |

- Полная зарядка аккумулятора занимает приблизительно 1,5 часа.
- Нагревание зарядного устройства и аккумулятора во время зарядки является обычным явлением.
- Когда Вы не пользуетесь электроинструментом, рекомендуется заряжать аккумулятор раз в три месяца.
- Когда производительность электроинструмента значительно уменьшится, необходимо зарядить аккумулятор.

ВНИМАНИЕ. Перед установкой или регулировкой убедитесь в том, что электроинструмент выключен и отсоедините аккумулятор.

Установка защитного кожуха (Рис.2)

ВНИМАНИЕ. *Использование электроинструмента без установленного защитного кожуха запрещается.*

Кожух защищает оператора от предметов, отбрасываемых во время работы. Кожух оснащен ножом, предназначенным для обрезки лески. Чтобы установить защитный кожух:

- Поверните триммер головкой вверх.
- Вставьте кожух в корпус головки таким образом, чтобы монтажное отверстие кожуха (17) совпало с отверстием в корпусе головки.
- Закрепите кожух, затягивая его к головке с помощью винта, который входит в комплект поставки.

Установка стержня (Рис.3)

Чтобы установить стержень:

- Поверните триммер головкой вверх.
- Сожмите концы стержня (16) и вставьте в монтажное отверстие (19).

Установка бокового колесика (Рис.4)

ВНИМАНИЕ. Боковое колесико устанавливается на триммер для подравнивания краев.

Чтобы установить боковое колесико:

- Соедините боковые колесики с креплением (21).
- Вставьте конструкцию в держатель (14) так, чтобы она зафиксировалась на месте.

Установка передней рукоятки (Рис.6)

Чтобы установить переднюю рукоятку:

- Вставьте переднюю рукоятку (8) в зажимное кольцо на телескопической штанге так, чтобы она зафиксировалась на месте.
- Вставьте винт в монтажное отверстие (шестигранное) и затяните ручку управления (7) до упора с другой стороны.

Регулировка передней рукоятки (Рис.7)

Существует возможность регулировать поворот и угол наклона передней рукоятки.

- Ослабьте ручку управления (7).
- Опустите или поднимите рукоятку в нужное положение.
- Поверните рукоятку и установите нужный угол наклона.
- Когда передняя рукоятка находится в нужном положении, затяните ручку управления до упора.

Регулировка телескопической штанги (Рис. 10)

Существует возможность регулировать длину телескопической штанги в диапазоне от 100 до 130 см.

- Ослабьте гайку (9).
- Выдвиньте или сдвиньте штангу до нужной длины.
- Максимально затяните гайку.

Регулировка головки триммера

Существует возможность поворота в диапазоне до 90° и угла наклона головки (5 уровней).

- Сдвиньте фиксатор (11) вниз и держа его в этом положении, поворачивайте головку.
- Когда головка установлена в нужное положение отпустите фиксатор - головка зафиксируется на месте.
- Нажмите кнопку (12) и одновременно поднимайте и опускайте головку.
- Когда установите головку в нужное положение отпустите кнопку - головка зафиксируется на месте.

Регулировка предохранительного стержня (Рис. 3)

Предохранительный стержень (16) позволяет сохранить соответствующее расстояние от преград, в которые могла бы ударить режущая головка. Потяните или всуньте стержень на выбранное расстояние.

Замена лески

ВНИМАНИЕ. *Перед тем, как приступите к замене лески убедитесь в том, что электроинструмент выключен и отсоедините аккумулятор.*

Используйте лески, чьи характеристики отвечают характеристикам, указанным производителем электроинструмента (см. Информация об электроинструменте).

Запрещается использовать металлическую режущую леску.

1. Поверните триммер головкой вверх.
2. Поверните защитный кожух (26) против часовой стрелки и снимите его.
3. Выньте катушку (24). Пружина (23) должна остаться внутри головки.
4. Разрежьте пластиковую оболочку, которая находится на катушке, чтобы получить доступ к направляющим режущей лески.
5. Новую леску сложите пополам в ее центральной части и образовавшуюся петлю вставьте в паз разделительного бортика, между направляющими лески.
6. Тесно и ровно намотайте леску на направляющие - верхнюю леску на верхнюю направляющую, нижнюю леску на нижнюю направляющую. Оставьте около 10 см лески с каждой стороны.
7. Проведите концы лески через отверстия, находящиеся на катушке.
8. Вставьте катушку в головку: проведите оба конца лески через отверстия в корпусе головки. Леска должна выходить за пределы защитного кожуха.
9. Установите катушку на пружину.
10. Потяните оба конца лески так, чтобы они выпрыгнули из отверстий катушки.
11. Вставьте катушку в корпус головки нажимая на нее, установите защитный кожух и поверните его по часовой стрелке, пока не зафиксируется на месте (услышите характерный щелчок).

Подача лески (Рис.8)

Триммер снабжен полуавтоматической системой выдвижения лески. Когда леска слишком коротка или изношена, достаточно слегка прижать систему выдвижения лески (25) к земле (поверхность должна быть твердой), когда триммер находится во включенном состоянии. Леска выдвинется. Леска будет подрезана на соответствующую длину ножиком, который находится в корпусе защитного кожуха.

ВНИМАНИЕ. *Не приближайте рук и других участков тела к ножу! Риск травм!*

Подравнивание краев

ВНИМАНИЕ. *Убедитесь в том, что боковое колесико прикреплено к электроинструменту.*

Триммер снабжен функцией подравнивания краев газонов и цветников. Чтобы установить триммер в нужное для этой функции положение следует повернуть головку до упора влево и опустить ее в нижнее положение.

Включение и выключение электроинструмента

Электроинструмент оснащен выключателем с функцией блокировки, благодаря чему можно избежать случайного запуска электроинструмента.

- Чтобы включить электроинструмент следует нажать и удерживать кнопку фиксатора выключателя (2).
- Удерживая кнопку фиксатора выключателя (2) следует нажать и удерживать выключатель (3).
- Чтобы выключить электроинструмент следует освободить выключатель.

ТЕХНИЧЕСКОЕ ОБСЛУЖИВАНИЕ



Перед проведением работ по техническому обслуживанию и чистке всегда выключайте электроинструмент и извлекайте аккумулятор.

Регулярно очищайте корпус электроинструмента с помощью мягкой ткани, желательно после каждого использования. Следите за тем, чтобы в вентиляционных отверстиях не концентрировались пыль и загрязнения. Устойчивые загрязнения удаляйте с помощью мягкой ткани, смоченной в мыльном растворе. Не используйте никаких растворителей, в том числе бензина, спирта, аммиака и т.п. Такие химические вещества приведут к повреждению пластмассовых элементов.

После завершения работы очистите электроинструмент. Храните электроинструмент, руководство по эксплуатации и аксессуары в оригинальной упаковке. Храните электроинструмент в чистом, сухом месте, защищенном от влаги и вне досягаемости детей. Нельзя хранить электроинструменты в среде, где температура падает ниже 0°C. Убедитесь в том, что во время хранения на электроинструменте не находятся никакие предметы.

Особые условия перевозки аккумулятора

На литий-ионные аккумуляторы распространяются положения закона о транспортировке опасных грузов. Во время подготовки товара к транспортировке, обратитесь к эксперту по опасным грузам. Транспортировка этих аккумуляторов должна проводиться с соблюдением местных и государственных распоряжений и законов. Убедитесь в том, что все контакты предохранены и изолированы. Проследите за тем, чтобы во время транспортировки аккумулятор не мог перемещаться в упаковке.

Инструмент и руководство по эксплуатации могут быть изменены. Технические характеристики могут быть изменены без предварительного уведомления.



Россия

Надлежащий способ утилизации продукта

■ (исношенное электрическое и электронное оборудование)



Маркировка, находящаяся на продукте или в касающихся его текстах, указывает на то, что по

истечении срока эксплуатации устройство не следует выбрасывать вместе с другими отходами домашнего хозяйства. Чтобы избежать вредного влияния на окружающую среду и здоровье людей вследствие неконтролируемого удаления отходов, просим отделить продукт от отходов иного типа и отправить его на повторную переработку с целью способствования и поддержки повторного использования материальных ресурсов в качестве постоянной практики. В целях получения информации о месте и способе безопасной для окружающей среды повторной переработки этого продукта индивидуальные пользователи должны обратиться в пункт розничной торговли, где они приобрели этот продукт, или в органы местной администрации. Корпоративные пользователи должны обратиться к своему поставщику и проверить условия договора купли-продажи. Продукт не следует утилизировать вместе с другими коммерческими отходами.

Изготовлено в КН Р для «LECHPOL ELECTRONICS Sp. z o.o. Sp.k.», ul. Garwolińska 1, 08-400 Miętno.

BEZPEČNOSTNÉ POKYNY









Prečítajte si priložené bezpečnostné varovania, doplnkové bezpečnostné varovania a pokyny. Nedodržovanie bezpečnostných varovaní a pokynov môže mať za následok zásah elektrickým prúdom, vznik požiaru a/alebo vážnu ujmu na zdraví.

Všetky bezpečnostné varovania a pokyny si odložte na neskoršie použitie.

Výraz „elektrické náradie“, ktorý sa používa v tejto príručke, sa vzťahuje na elektrické náradie poháňané elektrickou energiou zo siete (s napájacím káblom) a na elektrické náradie napájané z batérií (bez napájacieho kábla).

Symbols (Vysvetlenie symbolov na náradí)

| | |
|--|--|
| | Prečítajte si používateľskú príručku. |
| | Vypovedá o riziku ujmy na zdraví, usmrtenia a poškodenia náradia v prípade nedodržovania pokynov v tejto príručke. |
| | Riziko zásahu elektrickým prúdom. Napätie zdroja napájania sa musí zhodovať s údajmi na typovom štítku nabíjačky. |
| | Zariadenie triedy II - dvojitá izolácia - nevyžaduje si uzemnenú zástrčku. |
| | Používajte osobné ochranné prostriedky: respirátor, chrániče sluchu a ochranné okuliare. |
| | Používajte ochranné rukavice a bezpečnostnú obuv. |
| | Udržujte časti tela mimo pohyblivých častí náradia. Nebezpečenstvo. Rotačné elektrické náradie do záhrady. Počas prevádzky nekladajte do otvorov ruky ani nohy. |
| | Zabezpečte, aby osoby nachádzajúce sa vo vašej blízkosti neboli zranené nejakým vymršteným predmetom, alebo kameňom do vzduchu. Uistite sa, že sa osoby vo vašom okolí nachádzajú v bezpečnej vzdialenosti od záhradného náradia. |
| | Pred vykonaním akejkoľvek údržby, čistením, alebo pri uskladnení akumulátor od náradia odpojte. Ak bol napájací kábel počas používania poškodený, odpojte napájací kábel sieťovej nabíjačky. Uchopte a ťahajte za zástrčku, nikdy neťahajte za kábel. |
| | Nevystavujte atmosférickým podmienkam. Nepoužívajte vo vlhkom prostredí. |

| | |
|---|--|
|  | Nevystavujte náradie extrémnym teplotám (príliš vysokým alebo príliš nízkym). Chráňte pred priamym slnečným žiarením. |
|  Max 40 °C | Maximálna teplota: 40°C. Batériu nabíjajte vždy pri teplote od +10°C do +40°C. |
|  | Nebezpečenstvo výbuchu! Chráňte batériu pred zdrojmi tepla a ohňom. Batériu nevhadzujte do ohňa. Nepodpaľujte. |
|  | Batériu nevhadzujte do vody. |
|  | Výrobok nelikvidujte v nevhodných kontajneroch. |
|  | Separovaný zber pre lítium-iónovú batériu. |
|  | Produkt je v súlade s platnými bezpečnostnými štandardmi obsiahnutými v európskych smerniciach. |

Všeobecné bezpečnostné predpisy pre elektrické náradie

1. Udržujte pracovisko čisté a dostatočne osvetlené. Elektrické náradie používajte iba za denného svetla, alebo veľmi dobrého umelého osvetlenia. Neporiadok na pracovisku a neosvetlený pracovný priestor môže byť zdrojom úrazu.
2. Nepoužívajte toto elektrické náradie vo výbušnom prostredí, v ktorom sa nachádzajú napr. horľavé kvapaliny, plyny, alebo prach.
3. Pri používaní elektrického náradia zaistite, aby sa deti a iné osoby nachádzali v bezpečnej vzdialenosti. Nepozornosť a rozptýlenie pri práci môže mať za následok stratu ovládania nad elektrickým náradím.

*Deti by nemali obsluhovať toto elektrické náradie.
Nedovoľte deťom hrať sa s týmto elektrickým náradím.*

Elektrická bezpečnosť

1. Zástrčka elektrického náradia musí pasovať do zásuvky. Zástrčku nikdy nezamieňajte. Nepoužívajte zásuvkové adaptéry v prípade použitia elektrického náradia s ochranným uzemnením. Nezmenené zástrčky a im zodpovedajúce zásuvky znižujú riziko úrazu elektrickým prúdom.
2. Elektrické náradie chráňte pred dažďom a vlhkosťou. Vniknutie vody do elektrického náradia zvyšuje riziko úrazu elektrickým prúdom.
3. Nikdy neprenášajte elektrické náradie držaním za kábel, ani za náradie nevesajte; taktiež neodpájajte zo zásuvky ťahaním za kábel. Kábel chráňte pred vysokými teplotami, udržiavajte mimo dosahu oleja, ostrých hrán a pohyblivých častí náradia. Poškodene alebo zapletené káble zvyšujú riziko úrazu elektrickým prúdom.
4. V prípade potreby použite predĺžovací kábel určený na vonkajšie použitie. Použitím správneho predĺžovacieho kábla sa znižuje riziko úrazu elektrickým prúdom.

5. Ak je nevyhnutné použiť elektrické náradie vo vlhkom prostredí, zabezpečte ochranu prúdovým chráničom (RCD). Použitie prúdového chrániča znižuje riziko úrazu elektrickým prúdom.

Bezpečnosť osôb

1. Pri používaní elektrického náradia dbajte na opatrnosť a každú činnosť vykonávajte pozorne a s rozvahou. Náradie nepoužívajte, ak ste unavení, pod vplyvom omamných látok, alkoholu, alebo liekov. Chvilka nepozornosti pri práci s elektrickým náradím môže viesť k vážnym zraneniam.
2. Používajte osobné ochranné prostriedky. Vždy noste ochranné okuliare. Ochranná výbava použitá za správnych podmienok, ako napr. respirátor proti prachu, obuv s protišmykovou podrážkou, ochranná prilba, či chrániče sluchu znižujú riziko zranenia.
3. Zabráňte neúmyselnému a náhodnému spusteniu elektrického náradia. Pred pripojením k zdroju napájania a/alebo akumulátora, uchytením, alebo prenesením náradia sa uistite, že je vypnuté. Držanie prsta na vypínači počas prenášania elektrického náradia, alebo pri pripojení do elektrickej zásuvky môže spôsobiť zranenie.
4. Vyhňte sa počas prevádzky neprirodzeným pracovným polohám. Udržujte stabilnú polohu a zachovajte rovnováhu. Tým sa zabezpečí lepšia kontrola nad elektrickým náradím v neočakávaných situáciách.
5. Pri práci s elektrickým náradím dbajte na to, aby ste boli vhodne oblečení. Pri práci noste dlhé nohavice a stabilnú, zakrytú pracovnú obuv. Nepoužívajte sandále, alebo topánky s odkrytými palcami.
6. Nenoste voľné oblečenie a šperky. Uistite sa, že vlasy, odev a rukavice sú mimo pohyblivých častí náradia. Voľný odev, šperky, náramky alebo dlhé vlasy môžu byť namotané na pohyblivé časti.

Správne použitie a prevádzka elektrického náradia

1. Elektrické náradie nepreťažujte. Používajte iba elektrické náradie určené pre dané vykonanie prác. So správne zvoleným elektrickým náradím sa pracuje lepšie a bezpečnejšie.
2. Počas prevádzky nenechávajte náradie bez dozoru.
3. Použite prídavnú(é) rukoväť(te) , ak je(sú) súčasťou náradia. Strata kontroly nad náradím môže spôsobiť zranenie.
4. Udržujte rukoväť náradia čisté, suché, bez znečistení, mastnôt a tukov.
5. Počas práce držte náradie za izolované úchytné plochy, pretože sa rezný nástroj môže dostať do kontaktu so skrytým elektrickým vedením, alebo s napájacím káblom elektrického náradia. Priamy kontakt rezného nástroja s káblom pod napätím môže spôsobiť, že neizolované kovové časti náradia budú pod napätím a týmto môže dôjsť u používateľa k úrazu elektrickým prúdom.
6. Ak spínač nefunguje správne, ihneď prestaňte elektrické náradie používať. Elektrické náradie, ktoré sa nedá zapnúť ani vypnúť je nebezpečné a mali by ste ho dať opraviť.
7. Pred samotným nastavovaním náradia, výmene príslušenstva, alebo ukončení používania, odpojte elektrické náradie od zdroja napájania a/alebo odpojte akumulátor. Vyššie uvedené opatrenia môžu zabrániť náhodnému zapnutiu elektrického náradia.

- 8. Toto zariadenie nesmú obsluhovať deti vo veku do 8 rokov a osoby so zníženými fyzickými, zmyslovými alebo duševnými schopnosťami, rovnako ako osoby, ktoré nemajú vedomosti a skúsenosti potrebné na prevádzku zariadenia; s výnimkou ak bude zabezpečený dohľad a poučenie týkajúce sa používania spotrebiča bezpečným spôsobom a oboznámenie sa s možnými rizikami.**
- 9. Elektrické náradie uchovávajte mimo dosahu detí a nedovoľte, aby ho obsluhovali osoby, ktoré s ním nie sú oboznámené a nepoznajú nižšie uvedené pokyny.** Elektrické náradie je nebezpečné pre osoby, ktoré s ním nie sú oboznámené.
- 10. Elektrické náradie pravidelne kontrolujte ; či pohyblivé časti pracujú správne, či nie sú zablokované, popraskané, alebo inak poškodené, čo by mohlo negatívne ovplyvniť jeho funkčnosť. V prípade akéhokoľvek poškodenia nechajte náradie opraviť.** Mnoho nehôd vzniká v dôsledku nesprávnej údržby elektrického náradia.
- 11. Dbajte na správnu ostrosť a čistotu rezných nástrojov.** Správne udržiavané rezné nástroje sú ľahšie ovládateľné a pravdepodobnosť zaseknutia je oveľa menšia.
- 12. Elektrické náradie, príslušenstvo atď. používajte v súlade s nasledujúcimi pokynmi, berúc do úvahy podmienky a typ vykonávanej činnosti.** Použitie elektrického náradia na práce, ktoré nie sú v súlade s ich určením, môže viesť k nebezpečným situáciám.

Servis

- 1. Opravu elektrického náradia zverte kvalifikovanému servisnému technikovi a používajte iba originálne náhradné diely.** Týmto bude zaručená bezpečnosť elektrického náradia.

Používanie a starostlivosť

- 1. Akumulátor nerozoberajte. Ak akumulátor vykazuje nejaké známky poškodenia, ihneď ho prestaňte používať a nenabíjajte ho.** Nebezpečenstvo skratu, úrazu elektrickým prúdom a výbuchu.
- 2. Chráňte akumulátor pred zdrojmi tepla (napr. priamym slnečným svetlom, ohňom, ohrievačmi atď.)** aby nedošlo k poškodeniu.
- 3. Chráňte akumulátor pred vodou, vlhkosťou a chladom.** Riziko zásahu elektrickým prúdom.
- 4. V prípade poškodenia a nesprávneho používania môžu z akumulátora vychádzať výpary. Zabezpečte na pracovisku dostatočné vetranie.** Výpary môžu byť pre dýchaciu sústavu škodlivé.
- 5. Batériu nabíjajte iba nabíjačkou dodávanou výrobcom.** Nabíjačka určená pre konkrétny typ batérie môže predstavovať riziko vzniku požiaru, ak sa používa s iným typom batérie.
- 6. Elektrické náradie používajte súčasne iba s určenými akumulátormi.** Použitie iných akumulátorov môže spôsobiť zranenie alebo požiar.
- 7. Ak akumulátor nepoužívate, skladujte ho v dostatočnej vzdialenosti od kovových predmetov, ako sú spinky na papier, mince, kľúče, klince, skrutky a iné drobné kovové predmety, ktoré môžu prepojiť jeden pól s druhým.** Skratovanie kontaktov akumulátora môže spôsobiť popáleniny, alebo požiar.
- 8. V prípade silného nárazu môže kvapalina z akumulátora uniknúť. Predchádzajte kontaktu s takouto kvapalinou. V prípade náhodného kontaktu ihneď postihnute miesto opláchnite pod tečúcou vodou. Ak sa takáto kvapalina dostane do očí, ihneď vyhľadajte lekársku pomoc.** Kvapalina unikajúca z akumulátora môže spôsobiť podráždenie, alebo popálenie.

9. **Nepoužívajte poškodené alebo upravené batérie.** Poškodené a upravované akumulátory sa môžu správať nepredvídateľne, čo môže byť nebezpečné pre zdravie človeka (vznietenie, explózia, poranenie tela).
10. **Pred pripojením akumulátora sa uistite, či je spínač elektrického náradia v polohe OFF.** V opačnom prípade hrozí riziko poranenia.
11. **Aby ste zabránili poškodeniu akumulátora, nabíjajte ho pri teplote od +10°C do +40°C.** Akumulátor skladujte na suchom mieste, kde teplota neprekračuje +40°C.

Používanie a starostlivosť o nabíjačku

1. **Nabíjačku nerozoberajte. Ak bola nabíjačka vystavená silnému nárazu, alebo vykazuje nejaké znaky poškodenia, ihneď ju prestaňte používať a nepokúšajte sa ju sami opraviť.** Nabíjačku odovzdajte do autorizovaného servisného strediska, aby ste tak predišli možnému nebezpečenstvu ; alebo ju zlikvidujte v súlade s miestnymi predpismi.
2. **Nabíjačku chráňte pred zdrojmi tepla (napr. priamym slnečným svetlom, ohňom, ohrievačmi atď.)** aby nedošlo k poškodeniu.
3. **Chráňte nabíjačku pred vodou, vlhkosťou a chladom.** Riziko zásahu elektrickým prúdom.
4. **Ak je napájací kábel alebo zástrčka poškodená, ihneď prestaňte nabíjačku používať a odovzdajte ju autorizovanému servisnému stredisku na opravu. Ak je napájací kábel poškodený, musí byť vymenený výrobcom, alebo autorizovaným servisným strediskom.** Riziko zásahu elektrickým prúdom.
5. **Na nabíjanie akumulátora používajte iba nabíjačku dodávanú výrobcom.** Použitie iných nabíjačiek môže spôsobiť zásah elektrickým prúdom, zranenie a poškodenie.
6. **Do nabíjačky nekladajte obyčajné jednorazové batérie.** Riziko výbuchu.
7. **Aby ste zabránili poškodeniu nabíjačky, používajte ju pri teplote od +10°C do +40°C.** Nabíjačku skladujte na suchom mieste, kde teplota neprekračuje +40°C.
8. **Nabíjačka je určená len na nabíjanie v interiéri.** Počas nabíjania akumulátora umiestnite nabíjačku na rovnom a stabilnom povrchu, mimo horľavých materiálov.
9. **Akumulátor nenabíjajte v mokrom, alebo vlhkom prostredí.** Počas nabíjania sa akumulátor aj nabíjačka môžu nahrievať.

Doplnkové bezpečnostné predpisy týkajúce sa vyžínača na trávnu

- **Nepoužívajte strunovú kosačku v blízkosti detí alebo zvierat.**
- **Elektrické náradie je určené len na použitie v exteriéri.** Nepoužívajte v interiéri. Riziko poškodenia majetku.
- **Všetky vetracie otvory by mali byť čisté, bez nečistôt, vždy prechodné. Neblokujte ich, nezakrývajte, ani nič do nich nekladajte.**
- **Pracovisko starostlivo skontrolujte.** Pred začatím práce odstráňte všetky kamene, rozbité sklo, klince, drôty atď., ktoré môžu byť vymrštené, alebo zapletené do vyžínacej hlavy.
- **Ak nie sú ochranné kryty správne nainštalované, alebo sú poškodené, vyžínač na trávnu nepoužívajte.**
- **Pri obsluhovaní vyžínača používajte vždy obe ruky – jednou uchopte za prednú rukoväť, druhou za zadnú.**

- **Strunovú kosačku nezapínajte, ak vyžínacia struna nie je dostatočne upevnená.**
- **Vyhýbajte sa používaniu vyžínača, ak vonkajšie poveternostné podmienky sú nepriaznivé, hlavne počas búrky. Nebezpečenstvo úrazu elektrickým prúdom a poranenia.**
- **Ihneď prestaňte elektrické náradie používať, ak začne pri práci nečakane vibrovať, vydávať podivný zvuk, alebo dymiť.**
- **Strunovú kosačku zapínajte až potom, ako sa uistíte, že ruky, nohy a ostatné časti tela sa nachádzajú mimo vyžínacej hlavy.**
- **Nepribližujte sa rukami a inou časťou tela k vyžínacej hlave. Nebezpečenstvo zranenia.**
- **Pri práci sa pohybujte opatrne a pomalým krokom; nebežte, neponáhľajte sa.**
- **Vyžínanie mokrej trávy znižuje účinnosť elektrického náradia. Mokrú trávu znižuje rýchlosť otáčania vyžínacej struny.**
- **Strunovú kosačku počas prenášania vypnite.**
- **Elektrické náradie prenášajte uchopením za rukoväť, vždy pri vypnutom motore a zastavenej vyžínacej hlave.**
- **Pred výmenou vyžínacej struny odpojte akumulátor.** Náhodné zapnutie elektrického náradia môže spôsobiť zranenie osôb.
- **Nepoužívajte kovové rezné elementy.** Nepoužívajte iné príslušenstvo ako je určené výrobcom.
- **Vyžínacia struna sa po vypnutí elektrického náradia ešte niekoľko sekúnd otáča. Počkajte, kým sa struna zastaví, aby ste mohli náradie bezpečne odložiť. Rotujúca struna predstavuje riziko poranenia.**

Reziduálne riziká

Ani v prípade, ak sa elektrické náradie používa podľa pokynov, nie je možné eliminovať všetky zvyškové rizikové faktory. Nasledujúce nebezpečenstvá sa týkajú konštrukcie elektrického náradia:

- Poškodenie pľúc, ak nepoužívate respirátor.
- Poškodenie sluchu v prípade nepoužívania chráničov sluchu.
- Poškodenie zdravia spôsobené vibračnými emisiami elektrického náradia hrozí v prípade, ak sa náradie používa počas dlhých časových období, nie je riadne udržiavané a nepodrobuje sa údržbe.
- Ublíženie na zdraví a škody na majetku môžu byť spôsobené vymrštenými kusmi zlomeného príslušenstva.

Varovanie!



Toto elektrické náradie vytvára počas prevádzky elektromagnetické pole. Toto pole môže za istých okolností rušiť aktívne alebo pasívne lekárske implantáty. V záujme zníženia rizika vážnych a smrteľných zranení odporúčame sa osobám s lekáskymi implantátmi pred zahájením používania náradia poradiť s ošetroujúcim lekárom, alebo výrobcom implantátu.

INFORMÁCIE O ELEKTRICKOM NÁRADÍ

Cieľové použitie

Táto strunová kosačka je určená na vyžínanie trávy.

Elektrické náradie používajte iba na určený účel. Každé iné použitie, ktoré sa líši s použitím uvedeným v tomto návode, považuje sa za použitie v rozpore s určením a nesie so sebou značné riziko úrazu. Za takto vzniknuté škody alebo zranenia, vyplývajúce z nesprávneho použitia je zodpovedný užívateľ / prevádzkovateľ a nie výrobca.

Technické špecifikácie

| | |
|-------------------------------------|--|
| Akumulátor | 20 V; 2 Ah, Li-Ion (RB-2001) |
| Doba nabíjania | 1 – 1,5 hodín |
| Sieťová nabíjačka (RB-2001-CH) | |
| Vstup | 220 – 240 V; 50/60 Hz |
| Výstup | 21 V; 2,2 A |
| Prevádzkový čas | Do 20 min |
| Prvok kosenia | 2-strunová vyžínacia hlava |
| Systém kosenia | Poloautomatické vysúvanie struny |
| Priemer struny | 1,2 mm |
| Dĺžka struny | 5 m |
| Priemer kosenia | 22 cm |
| Otáčky bez záťaže | 8000 ot./min. |
| Hmotnosť | 2,1 kg |
| Obsah balenia | Bočné koliesko, sieťová nabíjačka, akumulátor, návod na použitie |
| Hladina akustického tlaku L_{PA} | 72 dB(A), K= 3 dB(A) |
| Hladina akustického výkonu L_{WA} | 92 dB(A), K= 3 dB(A) |
| Vibrácie prenášané na ruku/pažu | 6,918 m/s ² K=1,5 m/s ² |

Hladina vibrácií

Hladina vibračných emisií uvádzaná v tejto užívateľskej príručke bola nameraná podľa štandardizovaného testu definovaného v štandarde EN 60745 a môže sa použiť na porovnanie jedného náradia s druhým a ako predbežné hodnotenie vibrácií pri používaní náradia na uvádzané účely.

- Používanie náradia na rôzne účely alebo s rôznym či nevhodne udržiavaným príslušenstvom môže výrazne zvýšiť hladinu expozície.

- Obdobia, keď je náradie vypnuté, alebo ak je zapnuté ale sa nepoužíva (bez pracovného úkonu), môžu výrazne znížiť hladinu expozície. Chráňte sa pred účinkami vibrácií, pravidelne ošetrujte náradie i príslušenstvo, udržiavajte ruky v teple a prácu správne organizujte.

PREVÁDZKA



Poznámka: Akumulátor je čiastočne nabitý. Pre zabezpečenie správneho fungovania elektrického náradia ho pred prvým použitím úplne nabite.

Úroveň nabitia batérie

Ak chcete skontrolovať úroveň nabitia, stlačte tlačidlo na zadnej strane akumulátora:

- Ak je akumulátor úplne nabitý, rozsvietia sa tri LED diódy.
- Ak je akumulátor nabitý do polovice, rozsvietia sa dve LED diódy.
- Ak je akumulátor vybitý, rozsvieti sa jedna LED dióda. Akumulátor nabite.

Nabíjanie zariadenia

- Sieťovú nabíjačku umiestnite na rovný a stabilný povrch, asi 1 meter od elektrickej zásuvky.
- Odpojte akumulátor od elektrického náradia. Ak tak chcete urobiť, držte stlačené tlačidlo pre uvoľnenie akumulátora (4) a súčasne akumulátor vytiahnite.
- Akumulátor vložte do sieťovej nabíjačky, až kým nezapadne na svoje miesto.
- Pripojte sieťovú nabíjačku do elektrickej zásuvky.
- Po nabití akumulátora ho vyberte z nabíjačky a vložte do elektrického náradia, až kým nezapadne na svoje miesto.

Indikátory nabíjania

Sieťová nabíjačka je vybavená indikátormi nabíjania, ktoré informujú o stave nabíjacieho procesu:

| LED | Stav |
|---------|---|
| Červená | Nabíjanie akumulátora prebieha |
| Zelená | Nabíjanie akumulátora skončilo, batéria je úplne nabitá |

- Úplné nabitie akumulátora trvá približne 1,5 hodiny.
- Nahrievanie sa sieťovej nabíjačky a batérie počas nabíjania je normálny jav.
- Ak elektrické náradie dlhodobo nepoužívate, odporúča sa nabiť akumulátor každé tri mesiace.
- Ak sa účinnosť elektrického náradia výrazne zníži, akumulátor dobite.

POZNÁMKA. Pred montážou a nastavením sa uistite, že je elektrické náradie vypnuté a odpojte batériu.

Montáž ochranného krytu (Obr.2)

UPOZORNENIE. Je zakázané používať strunovú kosačku bez namontovaného ochranného krytu!

Kryt chráni užívateľa pred odskakujúcimi predmetmi počas práce. Je vybavený nožom, ktorý slúži na orezávanie vyžínacej struny. Pripevnenie ochranného krytu:

- Otočte vyžínač hlavou nahor.
- Zasuňte kryt do otvoru hlavy tak, aby montážny otvor krytu (17) zapasoval do otvoru v hlave.
- Pripevnite kryt priskrutkovaním ho k hlave pomocou pribalených skrutiek.

Montáž okrajového usmerňovača (Obr.3)

Pripevnenie okrajového usmerňovača:

- Otočte vyžínač hlavou nahor.
- Zatlačte konce usmerňovača (16) a zasuňte ich do montážnych otvorov (19).

Montáž bočného kolieska (Obr.4)

UPOZORNENIE. Bočné koliesko by malo byť namontované len v prípade použitia zastrihávania okrajov.

Pripevnenie bočného kolieska:

- Spojte bočné koliesko s úchytom (21).
- Zasuňte celú konštrukciu s úchytom do montážneho otvoru (14) tak, aby zapadla na svoje miesto.

Montáž prednej rukoväte (Obr.6)

Pripevnenie prednej rukoväte:

- Nasadíte prednú rukoväť (8) na objímku nachádzajúcu sa na teleskopickom ramene tak, aby zapadla na svoje miesto.
- Zasuňte skrutku cez montážny otvor (šesťhranný) a z druhej strany zaistíte maticou (7).

Nastavenie prednej rukoväte (Obr.7)

Možné je nastaviť vytočenie a uhol sklonu prednej rukoväte.

- Uvoľnite maticu (7).
- Spustíte alebo vydvihnete rukoväť do požadovanej polohy.
- Vytočíte rukoväť do požadovaného uhla.
- Ak sa nachádza rukoväť v požadovanej polohe, maticu úplne dotiahnite.

Regulácia teleskopického ramena (Obr. 10)

Teleskopické rameno je možné nastaviť v rozmedzí dĺžky od 100 do 130 cm.

- Uvoľnite maticu (9).
- Zasuňte alebo vysuňte rameno do požadovanej dĺžky.
- Maticu úplne dotiahnite.

Nastavenie vyžínacej hlavy

Je možné nastaviť otáčanie v rozsahu do 90° a uhol sklonu hlavy (5 stupňov).

- Presuňte blokádu otáčania vyžínacej hlavy (11) nadol a držiak v tejto polohe otáčajte hlavou.
- Ak sa hlava nachádza v požadovanej polohe blokádu uvoľnite – hlavica sa zaistí.

- Stlačte tlačidlo (12) a súčasne dvíhajte alebo spúšťajte hlavu.
- Ak sa hlava nachádza v požadovanej polohe tlačidlo uvoľnite – hlavica sa zaistí.

Nastavenie okrajového usmerňovača (Obr.3)

Okrajový usmerňovač (16) umožňuje udržiavať správnu vzdialenosť od prekážok, do ktorých by mohla narážať vyžínacia hlava. Vytiahnite alebo zasuňte usmerňovač na požadovanú vzdialenosť.

Výmena vyžínacej struny

POZNÁMKA. Pred výmenou struny sa uistite, že je elektrické náradie vypnuté a akumulátor je odpojený.

Používajte iba struny odporúčané výrobcom zariadenia (pozri informácie o elektrickom náradí).

Nepoužívajte vystužené vyžínacie struny.

1. Otočte vyžínač hlavou nahor.
2. Otočte kryt vyžínacej hlavy (26) proti smeru hodinových ručičiek a vyberte ho.
3. Vyberte cievku so strunou (24). Pružina (23) by mala zostať vo vnútri hlavy.
4. Rozstrihnite plastový kryt nachádzajúci sa na cievke, aby ste sa dostali k vodiacim zárezom vyžínacej struny.
5. Novú strunu prehnite napoly v jej strednej časti a vzniknutú slučku vložte do otvoru medzi vodiacimi zárezmi struny.
6. Tesno a rovnomerne namotajte strunu na cievku- hornú strunu na horný vodiaci zárez, dolnú strunu na dolný vodiaci zárez. Na každej strane nechajte približne 10 cm struny.
7. Oba konce zaaretujte v zárezoch nachádzajúcich sa na cievke.
8. Vložte cievku do hlavice: pretiahnite konce strún štrbinami, nachádzajúce sa v hlavici. Vyžínacia struna by mala vytýčať z krytu vyžínacej hlavy.
9. Nasadte cievku na pružinu.
10. Potiahnite oba konce strún tak, aby vyskočili zo zárezov v cievke.
11. Zatlačte cievku, nasadte kryt hlavy a pretočte ním v smere hodinových ručičiek, až kým nezacvakne na svoje miesto (budete počuť charakteristické cvaknutie).

Vysunutie vyžínacej struny (Obr.8)

Strunová kosačka je vybavená poloautomatickým systémom vysúvania struny. Ak je struna príliš krátka, alebo opotrebovaná, postačuje pri spustenom elektrickom náradí zatlačiť mechanizmom vysúvania struny (25) o zem (musí to byť tvrdý povrch). Struna sa uvoľní. Automaticky bude zastrihnutá na správnu dĺžku pomocou noža umiestneného v ochrannom kryte.

POZNÁMKA. *Držte ruky a ostatné časti tela mimo noža! Nebezpečenstvo poranenia!*

Kosenie okrajov

POZNÁMKA. Uistite sa, že je bočné koliesko pripevnené k elektrickému náradu.

Strunová kosačka je vybavená funkciou vyžínania okrajov trávnikov a kvetinových záhonov. Ak chcete kosačku nastaviť do polohy pre túto funkciu, vytočte hlavu maximálne doľava a spustíte ju do najnižšej polohy.

Zapnutie a vypnutie elektrického náradia

Elektrické náradie je vybavené spínačom s funkciou blokovania, vďaka čomu sa vyhnete náhodnému zapnutiu náradia.

- Ak chcete náradie zapnúť, stlačte a podržte zámok spínača (2).
- Držiac zámok spínača (2) stlačte a podržte spínač (3).
- Pre vypnutie náradia uvoľnite spínač.

ÚDRŽBA



Pred čistením a údržbou elektrického náradie vždy vypnite a vyberte z neho akumulátor.

Pravidelne čistite kryt elektrického náradia mäkkou handričkou, podľa možností po každom použití. Uistite sa, že vetracie otvory neobsahujú prach a nečistoty. Odolné nečistoty odstráňte jemnou tkaninou navlhčenou v mydlovej vode. Nepoužívajte rozpúšťadlá ako benzín, alkohol, amoniak atď. Takéto chemikálie môžu poškodiť plastové časti.

Pred uskladnením náradie vyčistite. Uchovávajte ho spolu s návodom na použitie a príslušenstvom v originálnom balení. Elektrické náradie skladujte na čistom, suchom, chránenom pred vlhkosťou mieste a mimo dosahu detí. Neuskladňujte náradie na miestach s okolitou teplotou pod 0°C. Uistite sa, že počas uskladnenia sa na elektrickom náradí nenachádzajú žiadne predmety.

Osobitné podmienky týkajúce sa prepravy akumulátora

Lítium-iónové batérie podliehajú zákonným predpisom o preprave nebezpečného tovaru. Pri príprave tovaru na prepravu sa obráťte na odborníka na nebezpečný tovar. Preprava takýchto akumulátorov by sa mala uskutočňovať pri dodržaní miestnych a štátnych predpisov a nariadení. Uistite sa, že sú kontakty zabezpečené a zaizolované. Dbajte nato a zabezpečte, aby sa počas transportu akumulátor v balíku svojvoľne nepohyboval.

Na tomto výrobku a v tomto návode môžu byť vykonávané zmeny. Technické parametre môžu byť zmenené bez predchádzajúceho upozornenia.



Slovensko

Správna likvidácia tohto produktu

■ (O odpade z elektronických zariadení a ich príslušenstva)



(Platí v Európskej únii a v ostatných európskych krajinách so systémom triedeného odpadu) Toto označenie na výrobku alebo v dokumentácii znamená, že by nemal byť likvidovaný s inými domácimi zariadeniami po skončení svojho funkčného obdobia. Aby sa zabránilo možnému znečisteniu životného prostredia alebo poškodeniu ľudského zdravia nekontrolovanou likvidáciou odpadu, oddel'te ich prosíme od ďalších typov odpadov a recyklujte ich zodpovedne a podporte opätovné využitie materiálnych zdrojov. Domáci spotrebiteľia by sa mali informovať u predajcu kde tento výrobok zakúpili ako ho správne recyklovať alebo kde by ho mohli odovzdať k recyklácii. Priemyselní používatelia by mali kontaktovať svojho dodávateľa a preveriť podmienky kúpnej zmluvy. Tento výrobok by sa nemal miešať s inými komerčnými produktmi, určenými na likvidáciu.

Vyrobené v Číne pre LECHPOL ELECTRONICS Sp. z o.o. Sp.k., ul. Garwolińska 1, 08-400 Miętno.

Rebel
TOOLS

www.rebelelectro.com