

Peiying®

Car receiver

PY9908.2

Bedienungsanleitung **DE**

Owner's manual **EN**

Instrukcja obsługi **PL**

Manual de utilizare **RO**

SICHERHEITSANLEITUNGEN

Installations-Vorsichtsmassnahmen

- Das Gerät wurde für 10,8-16 V DC Gleichstrombetrieb, mit negativem Masseanschluss. Wenn Ihr Fahrzeug nicht dieses System besitzt, wird ein Spannungswandler benötigt. Vor der Installation vergewissern Sie sich dass Ihr Auto diese Bedingungen erfüllt.
- Der Ort der Montage sollte so gewählt werden, dass das Gerät die normale Fahrfunktion des Fahrers nicht beeinträchtigt. Stellen Sie das Gerät so auf, dass es nicht in den Weg des Fahrers gerät und den Beifahrer nicht verletzen kann, im Falle eines plötzlichen Bremsmanövers. Installieren Sie das Gerät oder Kabel NICHT an einem Ort, an dem:
 - es die Bedienung des Lenkrads und des Schalthebels behindern kann,
 - es den Betrieb von Sicherheitseinrichtungen wie Airbags behindern kann
 - es Sicht behindern kann
 - nicht genug Belüftung vorhanden ist
- Vermeiden Sie es, das Gerät an Orten zu installieren, an denen es hohen Temperaturen ausgesetzt ist, z.B. durch direkte Sonneneinstrahlung oder durch heiße Luft, von der Heizung oder an Orten, an denen es Staub, Schmutz oder starken Vibrationen ausgesetzt ist. Setzen Sie dieses Gerät weder Regen noch Feuchtigkeit aus und verwenden Sie es nicht in der Nähe von starken Magnetfeldern. Behandeln Sie dieses Gerät nicht mit nassen Händen.
- Stellen Sie sicher, dass alle Verbindungen ordnungsgemäß ausgeführt werden. Verkehrte Verbindungen führen zu Kurzschluss und Beschädigung.
- Wenn der Installationswinkel 30 von der Horizontalen abweicht, liefert das Gerät möglicherweise nicht die optimale Leistung.
- Bevor Sie das Gerät endgültig installieren, schließen Sie die Verkabelung vorübergehend an und stellen Sie sicher, dass alles richtig angeschlossen ist und das Gerät und das System ordnungsgemäß funktionieren.
- Wenn die Sicherung durchbrennt, überprüfen Sie den Stromanschluss und ersetzen die Sicherung durch eine mit den gleichen spezifizierten Werten. Wenn die Sicherung häufig durchbrennt, wenden Sie sich zur Überprüfung / Reparatur an einen autorisierten Kundendienst.
- Es wird empfohlen, Lautsprecher mit einer Impedanz von 4 Ω anzuschließen.
- Um Kurzschlüsse zu vermeiden, decken Sie die Anschlüsse der NICHT VERWENDETEN Leitungen mit Isolierband ab.
- Stellen Sie sicher, dass die Zündung ausgeschaltet ist, bevor Sie das Gerät anschließen.
- Achten Sie darauf, die gelben und roten Stromversorgungskabel anzuschließen, nachdem alle anderen Kabel bereits angeschlossen sind.
- Der Kühlkörper wird nach dem Gebrauch sehr heiß. Achten Sie darauf, beim Entfernen des Geräts diesen nicht zu berühren.
- Achten Sie bei der Installation darauf, alle Kabel (Drähte sowohl von diesem Gerät als auch vom Fahrzeug selbst) so zu befestigen, dass keine Kabel mit dem Kühlkörpern auf der Rückseite und der Seite des Geräts in Berührung kommen können.
- Installationsabbildungen zeigen eine typische Installation. Sie sollten jedoch Anpassungen vornehmen, die Ihrem spezifischen Fahrzeug entsprechen. Wenn Sie Fragen haben oder Informationen zu Einbausätzen benötigen, wenden Sie sich an Ihren Autohändler.
- Wenn Sie nicht sicher sind, wie Sie dieses Gerät richtig installieren, lassen Sie es von einem qualifizierten Techniker installieren. Der Hersteller übernimmt keine Haftung für falsche Montage / Installation oder für unsachgemäße Handhabung und Verwendung, ohne diese Bedienungsanleitung zu beachten.
- Achten Sie bei der Montage des Geräts darauf, dass Sie die mitgelieferten Schrauben wie angegeben verwenden. Wenn andere Schrauben verwendet werden, können sich Teile lösen oder beschädigt werden. Verwenden Sie nur die im Lieferumfang enthaltenen Teile, um eine ordnungsgemäße Installation zu gewährleisten. Die Verwendung nicht zugelassener Teile kann zu Fehlfunktionen führen.
- Achten Sie beim Anziehen von Schrauben oder Bolzen darauf, dass Sie kein Verbindungskabel einklemmen.

- Achten Sie darauf, die Belüftungsöffnungen nicht zu blockieren.
- Schließen Sie die Lautsprecherkabel NICHT an die Autobatterie an. Andernfalls wird das Gerät ernsthaft beschädigt.
- Bevor Sie die Lautsprecherkabel anschließen, überprüfen Sie die Lautsprecherverkabelung in Ihrem Auto.
- Wenden Sie sich an Ihren nächsten Händler, wenn die Installation das Bohren von Löchern oder andere Änderungen des Fahrzeugs erfordert. Bei Zweifeln bezüglich des Aufstellungs-Orts wenden Sie sich an den Händler Ihres Fahrzeugs. Bevor Sie Löcher in den Fahrzeugkörper bohren, vergewissern Sie sich, dass keine elektrischen Kabel oder andere Bestandteile beschädigt werden. Beachten Sie bei der Installation, dass lose Teile im Falle eines Unfalls eine Gefahr darstellen können - stellen Sie sicher, dass jedes Teil ordnungsgemäß installiert ist, um die Sicherheit zu gewährleisten.
- Entfernen Sie das Gehäuse nicht und zerlegen Sie das Gerät nicht. Das Gerät enthält keine vom Benutzer zu wartende Teile. Wenden Sie sich im Schadensfall zur Überprüfung / Reparatur an einen autorisierten Kundendienst. Do not remove the housing/disassemble the device. The device has no user-serviceable parts

Temperatur

- Wenn das Fahrzeug längere Zeit in heißer oder kalter Umgebung geparkt wurde, warten Sie, bis sich die Temperatur im Fahrzeug normalisiert hat, bevor Sie das Gerät in Betrieb nehmen.
- Achten Sie bei der Installation darauf, hinter der Rückwand Platz zu lassen und lose Kabel zu bündeln, damit sie die Lüftungsöffnungen nicht blockieren.

Sicherheitsanleitungen

- Bedienen Sie das Gerät NICHT während der Fahrt, da dies zu einem Verkehrsunfall führen kann.
- Der Fahrer darf den Monitor während der Fahrt nicht beobachten.
- Stoppen Sie das Fahrzeug, bevor Sie irgendwelche Bedienungen durchführen! Führen Sie keine Aktivitäten durch, die vom vorsichtigen Fahren ablenken könnten, z.B. die Verwaltung der Wiedergabeliste.
- Erhöhen Sie die Lautstärke nicht zu stark, da dadurch Geräusche von außen blockiert werden und das Fahren gefährlich wird.
- Nur mit einem weichen, leicht feuchten Tuch reinigen.
- Achten Sie beim Einlegen der Batterien auf die richtige Polarität.
- Wenn die Fernbedienung längere Zeit nicht benutzt wird, entfernen Sie die Batterie, um mögliche Schäden durch auslaufende Batterien zu vermeiden.

Hörsicherheit

- Hören Sie mit mäßiger Lautstärke. Der Ton kann täuschen. Im Laufe der Zeit passt sich Ihr Hörkomfortniveau an höhere Lautstärken an. Nach längerem Hören kann das, was "normal" klingt, sogar laut und schädlich für Ihr Gehör sein. Um sich dagegen zu schützen, stellen Sie Ihre Lautstärke auf ein sicheres Niveau ein, bevor sich Ihr Gehör anpasst und lassen Sie es dort.
- Hören Sie für einen angemessenen Zeitraum:
 - Längeres Aussetzen an Ton, selbst auf normalerweise "sicherer" Lautstärke, kann ebenfalls zu Hörverlust führen.
 - Achten Sie darauf, Ihr Gerät vernünftig zu benutzen und angemessene Pausen zu machen.

Hinweise zum externen Speicher

- Verwenden Sie das Speichermedium nur wie in der Bedienungsanleitung angegeben
- Berühren Sie den USB-Anschluss nicht mit bloßen Händen, oder mit Metallgegenständen.
- Setzen Sie den Speicher nicht Stößen aus.

- Biegen Sie nicht das Speichermedium, lassen es nicht fallen, zerlegen Sie es nicht und ändern es nicht. Vor Wasser und Feuchtigkeit schützen.
- Bewahren Sie das Speichermedium nicht im Fahrzeug auf, wo es direkter Sonneneinstrahlung, hohen Temperaturen, hoher Feuchtigkeit oder korrosiven Substanzen ausgesetzt ist.
- Stellen Sie sicher, dass das angeschlossene USB Speichermedium das Fahren des Fahrzeugs nicht behindert.
- Das Speichermedium funktioniert in Umgebungen mit extrem hohen / niedrigen Temperaturen möglicherweise nicht ordnungsgemäß.
- Verwenden Sie nur autorisierte Speichermedien. Bitte beachten Sie, dass der Hersteller keine Kompatibilität mit jedem externen Speichermedium garantiert.
- Dateien, die gegen Kopieren geschützt sind (Kopierschutz), können möglicherweise nicht abgespielt werden.
- In einigen Fällen kann der Start der Wiedergabe verzögert sein, stellt jedoch keine Fehlfunktion oder Beschädigung dar.
- Der Hersteller übernimmt keine Haftung für Datenverluste.
- Ziehen Sie das externe Speichermedium nicht während der Wiedergabe heraus. Ändern Sie die Tonquelle, bevor Sie das Speichermedium von diesem Gerät trennen.

Schaltplan

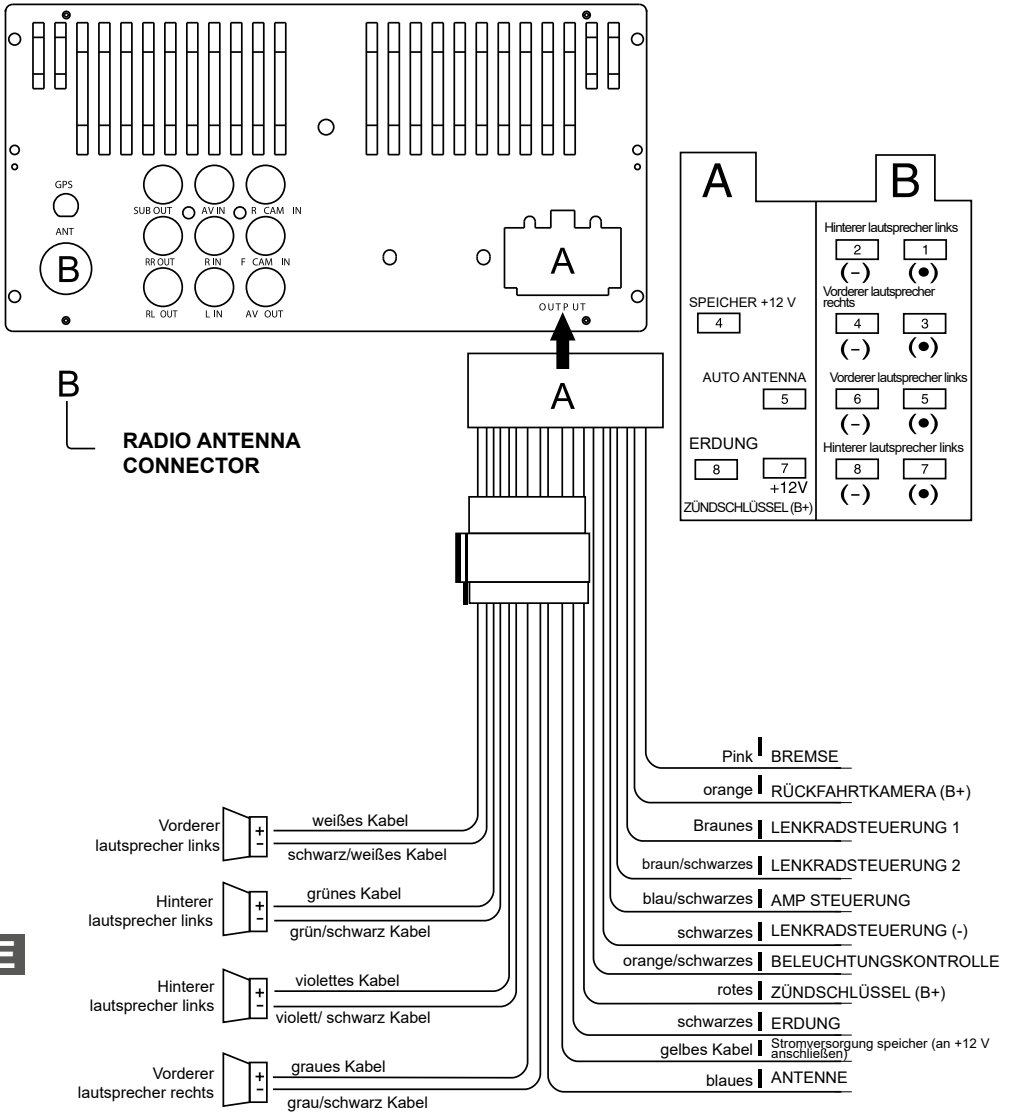

DE

Beschreibung der Funktionstasten

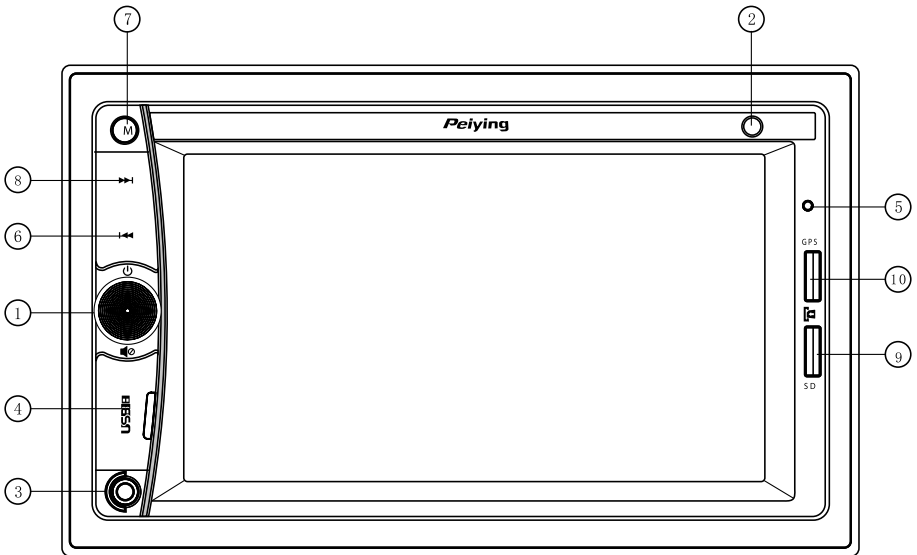

1. Regler / Links und rechts Einstellung / Anruf entgegennehmen/ Wahlwiederholung der letzten Nummer im Bluetooth Modus / Ausschalten (lang drücken) / Einschalten/mute (kurz drücken)
2. IR Sensor
3. AUX Eingang
4. USB Steckplatz
5. Mikrofon
6. Vorherige
7. Drücken um den Modus zu ändern / Drücken und halten um in den GPS Modus zu wechseln
8. Nächste
9. SD Kartensteckplatz
10. GPS Kartensteckplatz













Bedienung



DE

Die Bedienung des Hauptmenüs auf dem Display des Geräts basiert auf der Touch-Funktion. Berühren / Gleiten, um die gewünschten Aktionen auszuführen. Hier sind einige grundlegende









Bewegungen im allgemeinen Betrieb des Radios:

- Drücken Sie , um zum Hauptmenü zurückzukehren.
- Berühren Sie eines der Modussymbole auf der vertikalen Hauptmenügleiste, um direkt in diesem Modus zu gelangen. Drücken Sie das Modussymbol links im Kreis um direkt zum entsprechenden Modus zu wechseln.
- Drücken Sie  um zum vorherigen Bildschirm zurückzukehren.
- Drücken Sie  um das Hintergrundbild zu ändern.
- Drücken Sie  um die Helligkeitseinstellungen vorzunehmen:
 -  Tageslichtmodus
 -  Abenddämmerungsmodus
 -  Nachtmodus
 -  Benutzermodus (Drücken Sie  um die Helligkeitsstufe einzustellen – alle Modi ändern sich entsprechend)
 -  Bildschirmausschaltmodus (Der Bildschirm wird ausgeschaltet, drücken Sie eine beliebige Taste um den Tageslichtmodus wiederherzustellen)
- Drücken Sie  um direkt in den Bildschirmausschaltmodus zu wechseln
- Drücken Sie  um das Einstellungsmenü aufzurufen (im Einstellungsmenü, drehen Sie den Regler am Frontpaneel um die Einstellungen vorzunehmen, drücken zum bestätigen und zur nächsten Einstellung zu gelangen. Wenn es für die Dauer von 5 Sekunden keine Bedienung gibt, verschwindet das Fenster automatisch.)
- Drücken Sie auf die Uhr am Hauptbildschirm um zwischen analoger/digitaler Uhr zu wechseln.

Radio Menü















1. Zum Radiomodus wechseln.
2. Berühren Sie im Radiomenü das Symbols [icon] um das Band zu wechseln: FM1 → FM2 → FM3 → AM1 → AM2.
3. Drücken Sie im Radiomenü auf das Symbol  um die voreingestellte Frequenz des Radios zu durchsuchen.
4. Ziehen Sie den Radiofrequenzzeiger, um die gewünschte Frequenz einzustellen.

5. Drücken Sie das Symbol  um die automatische Suche nach Sendern zu starten. Halten Sie das Symbol  gedrückt, oder drücken Sie die Taste , um 0,05 MHz nach unten zu gehen.
6. Drücken Sie das Symbol  um die automatische Suche nach Sendern zu starten. Halten Sie das Symbol  gedrückt, oder drücken Sie die Taste , um 0,05 MHz nach oben zu gehen.
7. Drücken Sie , um Sender automatisch zu suchen und zu speichern (erneut drücken, um den Suchlauf zu stoppen und den aktuellen Sender wiederzugeben).
8. Schalten Sie Stereo ein oder aus, indem Sie im Radiomenü das Symbol  berühren.
9. Drücken Sie auf , um die lokale Funktion ein- oder auszuschalten.
10. Drücken Sie PTY, um den Programmtyp auszuwählen
11. Drücken Sie TA, um die Verkehrsdurchsage-Funktion ein- oder auszuschalten
12. Drücken Sie AF zum Wechseln auf alternative Frequenzen
13. Berühren Sie die voreingestellte Frequenzzeileneinheit im Radiomenü, um die in der Zelle gespeicherte Radiofrequenz zu hören.
14. Halten Sie die voreingestellte Frequenzzeileneinheit drei Sekunden lang im Radio-Menü gedrückt, um die aktuell abgespielte Frequenz zu speichern.

USB /SD Allgemeine Tastenbeschreibung

Hinweis: Schieben Sie die Symbolleiste unten nach links / rechts, um die nächsten Optionen anzuzeigen.

Drücken Sie auf eines der Symbole um die gewünschte Aktion durchzuführen/aufzurufen/aktivieren:

-  Menüliste – aufrufen zum Anzeigen:
 -  Titellistenmenü
 -  Bilderlistenmenü
 -  Videolistenmenü
 -  Ordnerlistenmenü
- Drücken Sie  um zum vorherigen Titel zu gehen/ drücken und halten für schnellen Rücklauf.
-  Wiedergabe/Pause
- Drücken Sie  um zum nächsten Titel zu gehen/ drücken und halten für schnellen Vorlauf
-  ändern des Wiedergabemodus (Einmal Wiederholen/ Ordner Wiederholen/ Alles Wiederholen)
-  Zufällige Wiedergabe
-  ändern der Stereoeinstellungen (mono rechts/ mono links / stereo)
-  Stopp

Bluetooth

Koppeln Sie das Radio vor der Verwendung über Bluetooth mit einem externen Bluetooth-Gerät. So koppeln Sie das Radio mit einem externen Gerät:

1. Wechseln Sie in den Bluetooth Modus vom Hauptbildschirm.
2. Aktivieren Sie die Bluetooth Funktion auf Ihrem externen Gerät. Achten Sie darauf, dass das Gerät sichtbar ist.
3. Koppeln Sie das externe Gerät mit dem Radio. Wenn nötig, geben Sie das voreingestellte Passwort ein: 0000.

Sobald die Geräte verbunden sind, drücken Sie auf eines der Symbole um die gewünschte Aktion durchzuführen/aufzurufen/aktivieren:



Wahlschnittstelle (während eines Anrufs kann der Benutzer das Mikrofon stumm schalten und zwischen Radio und Telefon wechseln)



Anrufaufzeichnungen



Telefonbuch (das Telefonbuch wird standardmäßig nicht in das Radio geladen. Drücken Sie , um die Kontakte zu laden. Bitte beachten Sie, dass Sie möglicherweise vom Telefon aufgefordert werden, zu bestätigen, ob das Radio Kontakten anzeigen darf. Drücken Sie



, um die Tastatur zu öffnen, um nach einem Eintrag zu suchen.)



BT-Musik (drücken, um die Audio-Übertragungs-Oberfläche aufzurufen. Bitte beachten Sie, dass Sie zuerst die Musikwiedergabe vom externen Gerät aus starten müssen, um die Wiedergabe zu verwalten.)



BT-Verbindungseinstellungen

Einstellungsmenü

Wechseln Sie zur Registerkarte Einstellungen um Ihr Gerät einzustellen. Berühren Sie eines der Symbole am unteren Rand zum aufrufen:



- **Systemeinstellungen**

- Zone (entsprechend wählen)
- Sprache (entsprechend wählen)
- Frontkamera (ein/aus)
- Rückseitige Kamera (ein/aus)
- Erkennung der Frontleuchte (ein/aus)
- Bremserkennung (ein/aus)
- Subwoofer (ein/aus)
- Piep-Ton (ein/aus)









- **Audioeinstellungen**

- EQ (entsprechend wählen)
- Feld (entsprechend einstellen)
- Loudness (ein/aus)



- **Displayeinstellungen**

- Type (entsprechend wählen)

- Einstellen (entsprechend einstellen)
-  **Medieneinstellungen**
 - Seitenverhältnis (entsprechend wählen)
-  **BT Einstellungen**
 - BT (ein/aus)
 - Name (entsprechend ändern)
 - PIN Code (entsprechend ändern. Voreingestelltes Passwort ist „0000“)
 - Auto-link (automatische Verbindung ein/aus; Hinweis: Wenn die Funktion eingeschaltet ist, wird sich das Radio automatisch mit dem externen Gerät verbinden, wenn im Betriebsbereich, und beide haben die BT-Funktion aktiviert).
 - Automatische Beantwortung (automatische Anrufannahme ein/aus)
 - Automatisches Laden von Datensätzen (ein/aus)
 - Telefonbücher automatisch laden (ein/aus)
 - Anruflautstärke (ein/aus)
-  **Zeit**
 - Displaymodus (Datumsformat entsprechend wählen)
 - Displayformat (Zeitformat entsprechend wählen)
 - Einstellung (Uhrzeit und Datum eingeben)
-  **Licht**
 - Hintergrundbeleuchtung einstellen (entsprechend einstellen)
 - Farblicht (entsprechend wählen)
 - Automatische Zykluszeit (entsprechend wählen)
-  **SWC (Lenkradsteuerung)**
 - Lenkradsteuerung (ein/aus)
 - Study (Eingabe, um die Lenkradsteuerungsfunktion zu programmieren).
-  **Berühren**
 - Zum Kalibrieren berühren (berühren um die Displaykalibrierung durchzuführen)

Hinweis: Das Passwort zum Wiederherstellen der Werkeinstellungen ist 123456

Navigation

1. Stellen Sie zuerst sicher, dass die GPS-Karte in den GPS-Kartensteckplatz eingesetzt ist.
2. Berühren Sie das GPS-Modus-Symbol im Hauptmenü, um das Navigationspfad-Menü aufzurufen. Navigationspfad auswählen und bestätigen.
3. Nach dem Festlegen des Navigationspfads und dem Laden der Karte kann der Benutzer diesen Modus verwenden.

Menü Lenkradsteuerung einstellen

- Gehen Sie im Hauptmenü auf „Setup“ und dann „SWC“ (Lenkrad) und die Registerkarte „Study“ (Lernen), um in das Lernmenü für die Lenkradsteuerung zu gelangen.
- Tasten programmieren:
 1. Halten Sie die Funktionstaste des Lenkrads gedrückt und halten dann das Symbol der ausgewählten Funktionstaste auf der Lenkrad-Einstelloberfläche gedrückt.
 2. Wenn das Lernen erfolgreich war, wird die Lernbox beleuchtet, was auf ein erfolgreiches Lernen hinweist.
 3. Stellen Sie die nachfolgenden Tasten so ein, wie oben beschrieben, bis die Einstellung abgeschlossen ist.
 4. Klicken Sie nach erfolgreichem Lernen auf das Symbol ✓, um das Lernergebnis automatisch zu speichern.
 5. Klicken Sie auf das Symbol ✗, um die Schaltflächen neu zu programmieren oder das fehlerhafte Lernen zu entfernen. Das System bricht die Lernfunktion aller Tasten ab.

Kabelverbindungen für Lenkradsteuerung

Einzelverdrahtung für Lenkradsteuerung: verbinden Sie TASTE1 braun und MASSE (schwarz) in dem Drahtbündel des Systemnetzkaabel mit TASTE1 braun und MASSE (schwarz) in Autolenkrad. Die schematische Darstellung ist folgende:

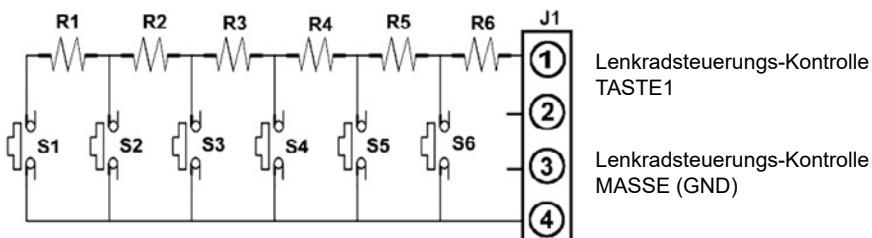

Doppelte Verbindung für Lenkradsteuerung: verbinden Sie TASTE1 braun, TASTE2 (schwarzbraun), MASSE (schwarz) in dem Drahtbündel des Systemnetzkaabel mit TASTE1 braun, TASTE2 (schwarzbraun) und MASSE (schwarz) in Autolenkrad. Die schematische Darstellung ist folgende:

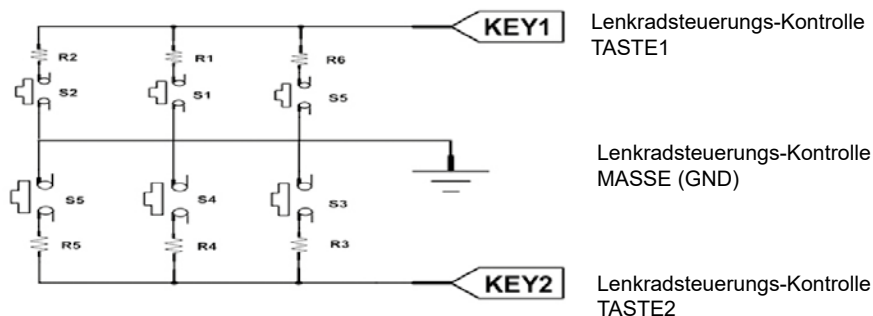

DE

Ändern des Hintergrundbildes

Drücken Sie das Symbol  im Hauptmenü um das Hintergrundbild zu ändern.

PHONE LINK







Hinweis:

- Die Anwendung ist mit mobilen Geräten kompatibel, auf denen Android 5.0 (und höher) ausgeführt wird. Sie ist nicht mit iOS-Geräten kompatibel.
- Die USB Fehlerbehebung Ihres mobilen Geräts muss aktiviert sein.

1. Laden und installieren Sie die Fahrzeug-Multimedia-Unterhaltungs-Anwendung Autolink aus dem Google Play Store.
 - Wählen Sie im Hauptmenü des Radios „Telefonverbindung“, um den QR Code zu scannen, oder gehen Sie direkt zum Google Play Store um die Anwendung auf Ihrem Mobiltelefon herunterzuladen.
 - Hinweis: Wenn die Installation fehlgeschlagen hat, überprüfen Sie, ob die Sicherheitsanwendungen auf Ihrem mobilen Gerät die Installation angehalten haben.
2. Verbinden Sie Ihr Mobilgerät über ein USB-Kabel mit dem Radio. Auf Ihrem Mobilgerät wird eine Benachrichtigung angezeigt: „Autolink öffnen, wenn dieses USB Zubehör angeschlossen ist?“ Klicken Sie auf „OK“. Der Benutzer kann hier auch die Standardnutzung aktivieren.
3. Auf dem Bildschirm Ihres mobilen Geräts wird möglicherweise ein Hinweis zum Erfassen aller auf dem Bildschirm angezeigten Informationen angezeigt. Bestätigen Sie, um fortzufahren.
4. Auf dem Bildschirm des Radioempfängers erscheint, was auf dem Bildschirm Ihres Mobiltelefons angezeigt wird.



Beschreibung des Telefonlink-Menüs:

1. Wenn der Telefon-link erfolgreich verbunden wurde, wird  angezeigt. Drücken Sie darauf, um das Menü anzuzeigen. Sie können das Telefonlink-Menü schließen, indem Sie auf Bereiche außerhalb des Menüs klicken.
2. : Telefonlink beenden und zum Hauptmenü zurückkehren.
3. : Zurück
4. : Bildschirmanzeige ein oder ausschalten.
5. : Zum Hauptbildschirm Ihres Telefons wechseln.
6. : Bildschirmdrehung zulassen (Bildschirmdrehung auf Ihrem Telefon muss zuerst aktiviert sein).
7. : Lautstärke einstellen und stumm schalten.

DE

bestätigen

25. Taste Links / Rechts: Durchsuchen des Menü nach links und rechts

26. Taste Band:

- Im Radiomodus wechseln zwischen dem AM- und dem FM-Band

27. Taste Aufwärts / Abwärts: Blättern im Menü nach oben und unten

28. Taste AF: Alternative Frequenzen

29. Taste PTY: Auswahl des Programmtyps

30. Taste TA: Verkehrsanzeige wechseln

BATTERIE DER FERNBEDIENUNG AUSTAUSCHEN

Wenn die Reichweite der Fernbedienung nachlässt, oder nicht mehr funktioniert, muss die Batterie ausgetauscht werden. Verwenden Sie für die neue Batterie den Typus CR2025. Bei Einlegen der Batterie achten Sie auf die korrekte Polarität.

Bitte beachten: vor der ersten Benutzung, entfernen Sie den Isolationsstreifen vom Batteriefach.

1. Ziehen Sie das Batteriefach hinaus bei gedrückter Sicherung

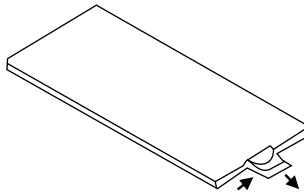

2. Stecken Sie die CR2025 Batterie in das Batteriefach. Legen Sie die Batterie mit dem (+) Zeichen nach oben in die Halterung (wenn die Fernbedienung mit den Tasten nach unten zeigt) achten Sie auf die korrekte Polarität.

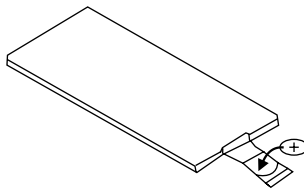

3. Schieben Sie das Batteriefach zurück in die Fernbedienung.

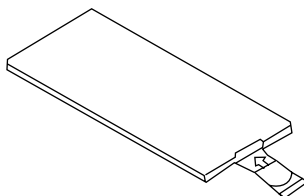

TECHNISCHE DATEN

- Max. Leistung: 4 x 40 W
- RMS Leistung: 4 x 25 W
- S/N Verhältnis: >55 dB
- Kanaltrennung: >55 dB
- Frequenzgang: 16 Hz - 25 kHz
- Stromversorgung: 10,8-16 V DC
- Lastimpedanz: 4 Ohm
- Sicherung: <10 A

Display

- Größe: 6,2"
- Paneel: TFT
- Auflösung: 800x480 Pixel
- Touchscreen: Widerstand
- Display-Helligkeit: Einstellbar

Haupteigenschaften

- Größe: 2 DIN
- Unterstützte Formate:
 - Audio: MP3, AAC, WMA, FLAC, WAV
 - Video: MP4, DIVX, AVI, RMVB, MKV
 - Bilder: JPG, PNG, GIF
- Equalizer: Pop/Rock/Klassik/Flach/Jazz/Elektro/Benutzer
- GPS: Ja
- Betriebssystem: WIN CE 6.0
- RAM: 64 MB
- Unterstützter Standard: PAL/NTSC
- Lenkradsteuerung: Ja (Analog)
- Tonregler:
 - Bass (bei 100 Hz): ± 7 dB
 - Höhen (bei 100 kHz): ± 7 dB
- Tastenbeleuchtung: RGB
- Mikrofon: Ja
- Anwendungs-Kompatibilität: Android 5.0 und höher

Bluetooth

- Version: 2.1
- Telefonanrufverwaltung: Ja
- Telefonbuchsynchronisierung: Ja
- Audioübertragung: Ja

DE

Analoger Radiotuner

- UKW Frequenzbereich: 87,5 - 108 MHz
- MW Frequenzbereich: 522 - 1620 kHz
- UKW Stationsspeicher: 18
- MW Stationsspeicher: 12
- RDS: Ja (AF/TP/TA/EON/PTY)
- Frequenzsuche: automatisch / manuell
- Stereo-Trennung: >40 dB

Anschlüsse

- USB Anschluss: 2.1 (max. Kapazität: 32 GB)
- Speicherkartenleser: MikroSD (Wiedergabe; max. Kapazität: 32 GB)

- Speicherkartenleser: MikroSD (GPS)
- AUX Buchse: Klinke 3,5 mm
- Cinch Ausgang: 2x Cinch Niederimpedanz-Linienausgang bei 1,2 V
- Subwoofer Linienausgang: Ja
- Frontkamera-Eingang: Ja
- Rückfahrkamera-Eingang: Ja
- Audioeingang: 2x Cinch
- Videoeingang: Ja
- Videoausgang: Ja
- GPS-Buchse: Ja

Umwelt

- Temperatur Betrieb: -20°C ~ 60°C
- Temperatur Lagerung: -20°C ~ 70°C

WICHTIG: Der Hersteller erlaubt die Möglichkeit geringfügiger Unterschiede in der Helligkeit und Farbe der Anzeige zwischen den einzelnen Geräten. Es kann sichtbare oder dunkle Flecken auf dem Display geben. Es können bis zu 5 fehlerhafte Pixel auf dem Display des Geräts angezeigt werden. Die oben genannten Fälle in Bezug auf das Display des Geräts sind nicht durch die Garantie oder gesetzliche Gewährleistungsrechte abgedeckt.

Die Spezifikationen können ohne Ankündigung geändert werden.

Bitte beachten sie: untere abbildungen und beschreibungen in bezug auf das betriebssystem sind nur als referenz, und können von der tatsächlichen software auf ihrem gerät abweichen!

Hiermit erklärt die Firma LECHPOL ELECTRONICS Sp. z o.o. Sp.k. dass sich das Gerät Autoradio PY9908.2 im Einklang mit den Bestimmungen der Richtlinie 2014/53/UE befindet. Komplette Konformitätserklärung zum herunterladen auf www.lechpol.eu.

 **Deutsch**
Korrekte Entsorgung dieses Produkts
(Elektromüll)



DE

(Anzuwenden in den Ländern der Europäischen Union und anderen europäischen Ländern mit einem separaten Sammelsystem) Die Kennzeichnung auf dem Produkt bzw. auf der dazugehörigen Literatur gibt an, dass es nach seiner Lebensdauer nicht zusammen mit dem normalem Haushaltsmüll entsorgt werden darf. Entsorgen Sie dieses Gerät bitte getrennt von anderen Abfällen, um der Umwelt bzw. der menschlichen Gesundheit nicht durch unkontrollierte Müllbeseitigung zu schaden. Recyceln Sie das Gerät, um die nachhaltige Wiederverwertung von stofflichen Ressourcen zu fördern. Private Nutzer sollten den Händler, bei dem das Produkt gekauft wurde, oder die zuständigen Behörden kontaktieren, um in Erfahrung zu bringen, wie sie das Gerät auf umweltfreundliche Weise recyceln können. Gewerbliche Nutzer sollten sich an Ihren Lieferanten wenden und die Bedingungen des Verkaufsvertrags konsultieren. Dieses Produkt darf nicht zusammen mit anderem Gewerbemüll entsorgt werden.

Hergestellt in China für LECHPOL ELECTRONICS Sp. z o.o. Sp.k., ul. Garwolińska 1, 08-400 Miętne.

SAFETY INSTRUCTIONS

Installation precautions

- This unit is designed to operate on 10,8-16 V DC power supply. If your vehicle does not have this system, a voltage inverter is required. The device also requires connecting to negative of the car.
- Choose the mounting location where the unit will not interfere with the normal driving function of the driver. Install the unit where it does not get in the driver's way and cannot injure the passenger if there is a sudden stop. **DO NOT** install the unit or any cable in a location where:
 - it may obstruct the steering wheel and gearshift lever operations,
 - it may obstruct the operation of safety devices such as air bags
 - it may obstruct visibility
 - there is not enough ventilation provided
- Avoid installing the unit where it would be subject to high temperature, such as from direct sunlight, hot air, or a heater, or where it would be subject to dust, dirt or excessive vibration. Do not expose this equipment to rain or moisture nor use near strong magnetic fields. Do not handle this appliance with wet hands.
- Make sure all the connections are executed in a proper manner. Reversed connection will cause short circuit and damage.
- If installation angle exceeds 30 from horizontal, the unit might not give its optimum performance.
- Before finally installing the unit, connect the wiring temporarily and make sure it is all connected up properly and the unit and the system work properly.
- If the fuse blows, check the power connection and replace the fuse with one of the same specified rating. If the fuse blows frequently, consult an authorized service point for check-up/repair.
- It is recommended to connect speakers with impedance of 4 Ω .
- To prevent short circuits, cover the terminals of the UNUSED leads with insulating tape.
- Make sure that the ignition is off before connecting the device.
- Make sure to connect the yellow and red power supply cables after all other cables are already connected.
- The heat sink becomes very hot after use. Be careful not to touch it when removing this unit.
- At the time of installation, be sure to fix all wires (wires both from this unit and from the car itself) in a way that any wires cannot come into contact with heat sinks on the rear and side of the unit.
- Installation illustrations show a typical installation. However, you should make adjustments corresponding to your specific car. If you have any questions or require information regarding installation kits, consult your car dealer.
- If you are not sure how to install this unit correctly, have it installed by a qualified technician. Producer does not claim liability of incorrect mounting/installation nor for inappropriate handling and use disregarding this user's manual.
- When mounting the unit, be sure to use the screws provided, as instructed. If other screws are used, parts could become loose or damaged. Use only the parts included with the unit to ensure proper installation. The use of unauthorized parts can cause malfunctions.
- When tightening screws or bolts, be careful not to pinch any connection cord.
- Make sure not to block the ventilation outlets.
- **DO NOT** connect the speaker leads of the power cord to the car battery; otherwise, the unit will be seriously damaged.
- **BEFORE** connecting the speaker leads, check the speaker wiring in your car.
- Consult with your nearest dealer if installation requires the drilling of holes or other modifications of the vehicle. In case of any doubts concerning place of installation, contact your vehicle's dealer. Before drilling the holes in vehicle's body, make sure it will not damage any electrical cables or other components. During installation keep in mind, that any loose parts may pose danger in case of an accident – make sure to install every piece properly to ensure safety.
- Do not remove the housing/disassemble the device. The device has no user-serviceable parts inside.

- In case of damage, contact an authorized service point for check-up/repair.

Temperature

- If the vehicle has been parked for a long time in hot or cold environment, wait until the temperature in the vehicle becomes normal before operating the unit.
- When installing, to ensure proper heat dispersal when using this unit, make sure to leave some space behind the rear panel and wrap any loose cables so they are not blocking the ventilation outlets.

Safety instructions

- DO NOT operate this device while driving, as this may lead to a traffic accident.
- The driver must not watch the monitor while driving.
- Stop the car before performing any operations! Do not perform any activities that may distract from cautious driving, such as managing playlist.
- Do not raise the volume level too much, as this will block outside sounds, making driving dangerous.
- Clean with soft, slightly damp cloth only.
- When inserting batteries, please note the correct polarity.
- If the remote is not used for an extended period of time, remove the battery to prevent possible damage from battery leakage.

Hearing safety

- Listen at a moderate volume. Sound can be deceiving. Over time your hearing “comfort level” adapts to higher volumes of sound. So after prolonged listening, what sounds “normal” can actually be loud and harmful to your hearing. To guard against this, set your volume to a safe level before your hearing adapts and leave it there.
- Listen for reasonable periods of time:
 - Prolonged exposure to sound, even at normally “safe” levels, can also cause hearing lose.
 - Be sure to use your equipment reasonably and take appropriate breaks.

Notes on external memory

- Use the memory drive only as indicated in its user's manual
- Do not touch USB port / plug with bare hand; do not touch with metal objects.
- Do not expose memory drive to shocks.
- Do not bend, drop, disassemble, modify the memory drive. Protect from water and humidity.
- Do not store memory drive inside the vehicle where it will be exposed to direct sunlight, high temperatures, high humidity or corrosive substances.
- Make sure the connected USB drive does not obstruct unhindered vehicle driving.
- Memory drive may not function properly in extremely high/low temperature environments.
- Use only authorized memory drives. Please note, the producer does not guarantee compability with every external memory.
- Files protected against copying (copyright protection) may not be played.
- In some cases, start of the playback may be delayed, but does not constitute of any malfunction or damage.
- Producer does not claim any liability for any data loss.
- Do not unplug external memory while playback. Change the sound source before disconnecting the memory drive from this device.

Wiring diagram

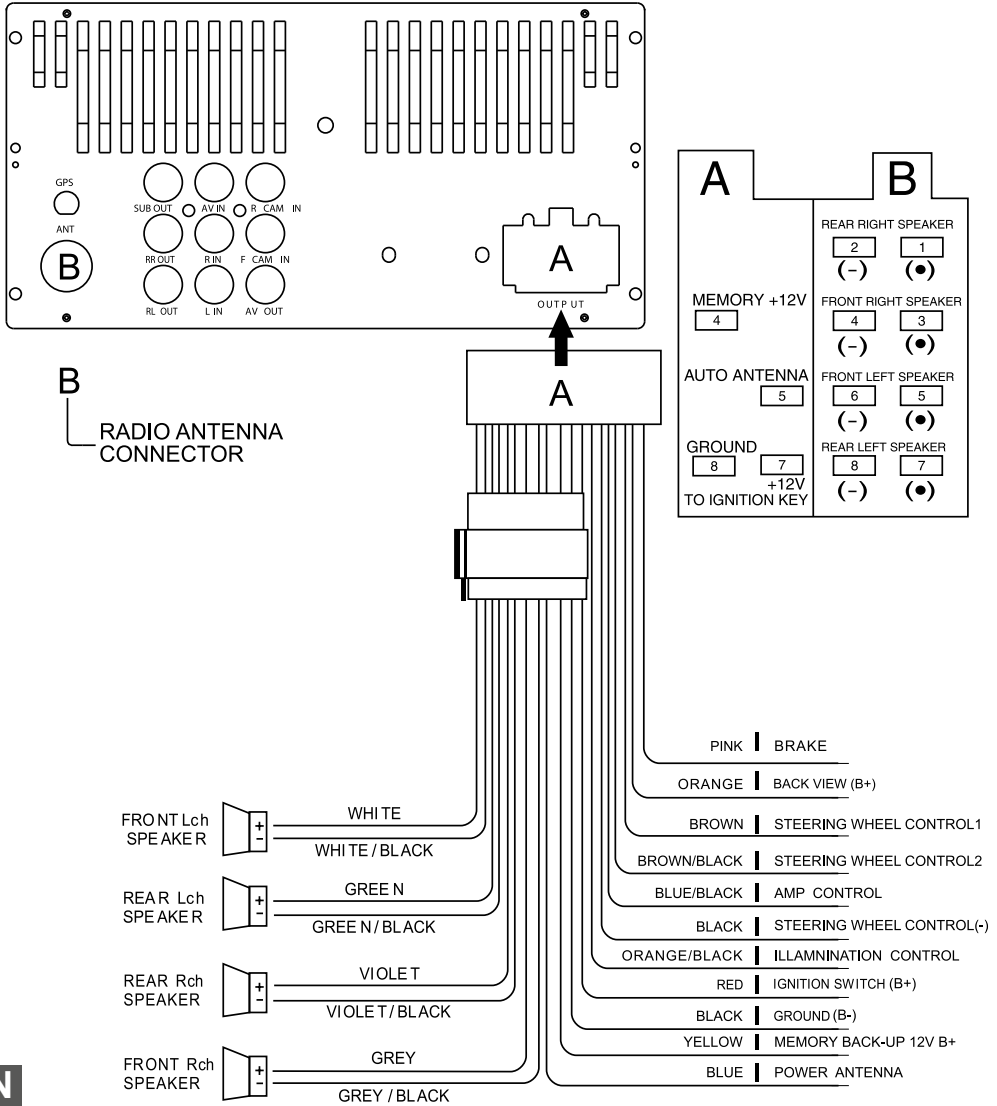

EN

Description of front panel buttons

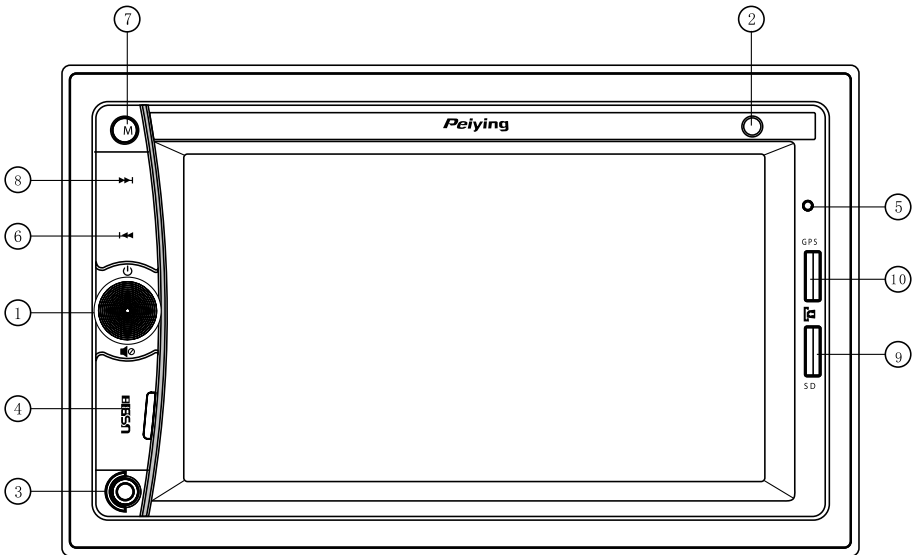













1. Knob / Left and right adjustment button / Power off (long press) / Power on/mute (short press)
2. IR sensor
3. AUX input
4. USB port
5. MIC
6. Prev
7. Press to change mode / press and hold to enter GPS mode
8. Next
9. SD/MMC card slot
10. GPS card slot

Operation





Operation of the main menu on the device's display is based on touch function. Touch/slide to perform desired actions. Here are some basic movements in general operation of the radio:







- Press  to return to the main menu.

- Touch one of the mode icons on the main menu vertical slide bar to enter directly. Press the mode icon in the circle at the left to enter the mode directly.
- Press  to return to previous screen.
- Press  to change background picture
- Press  to change brightness adjustments:
 -  Daytime mode
 -  Nightfall mode
 -  Night mode
 -  User mode (press the  to adjust brightness level - all modes will change accordingly)
 -  Screen close mode (the screen will be off, press any button to restore to daytime mode)
- Press  to enter screen close mode directly
- Press  to enter setting window (once in menu, rotate the knob on the front panel to change adjustments; press the knob to confirm and go to another setting. In case of not operation within 5 seconds, the window will disappear)
- Press the clock on the main screen to change between analogue/digital clock

Radio Menu















1. Enter radio mode.
2. Conduct band switching by touching FM1 icon on the radio menu: FM1→FM2→FM3→AM1→AM2.
3. Press the  icon on the radio menu to browse the pre-set frequency of the radio.
4. Drag the radio frequency pointer to set desired frequency.
5. Press  icon to start automatic decrease stations search. Press and hold the  or press

-  icon to go 0,05 MHz down.
6. Press  icon to start automatic increase stations search. Press and hold the  or press  icon to go 0,05 MHz up.
 7. Press  to search and store stations automatically (press again to stop scanning and play the current channel).
 8. Turn on/off stereo by touching  icon on the radio menu.
 9. Press the  to turn on/off local function.
 10. Press PTY to select program type
 11. Press TA to turn on/off traffic announcement function
 12. Press AF for frequency replacement table switching
 13. Touch the pre-set frequency unit cell on radio menu to listen to the radio frequency stored in the cell.
 14. Press and hold down the pre-set frequency unit cell for three seconds on the radio menu to store frequency played currently.

USB/SD basic buttons description

Note: slide the toolbar at the bottom to the left/right to show next options.

Press one of the icons to perform desired action/enter/enable:

-  menu list - enter to display :
 -  song list menu
 -  image list menu
 -  video list menu
 -  folder list menu
- press  to go to previous song / press and hold to fast reverse
-  play/pause
- press  to go to next song / press and hold to fast forward
-  change playback mode (repeat one / repeat folder / repeat all)
-  random playback
-  change stereo settings (mono right / mono left / stereo)
-  stop

Bluetooth

Prior to use via Bluetooth, pair the radio with an external Bluetooth device. To pair the radio with an external device:

1. Enter Bluetooth mode from the main screen.
2. Enable Bluetooth function on your external device. Remember to enable its visibility.
3. Conduct pairing on the external device. Input default password if necessary: 0000.

Once connected, press one of the icons to perform desired action/enter/enable:





Dial interface (during call, user can mute the microphone and switch between radio and phone)



Calls records



Phonebook (by default, the phonebook is not loaded into the radio. Press  to load the contacts. Please note, the phone may ask you to confirm whether to allow radio to see contacts. Press  to open the keypad to search a record.)





BT music (press to enter audio streaming interface. Please note, you have to start music playback from the external device first to manage the playback.)









BT connection settings

Setting interface

Enter Setup tab to manage your device. Touch one of the icons on the bottom tab to enter:

-  **System settings**
 - Area (select appropriate)
 - Language (select appropriate)
 - Front camera (on/off)
 - Rear camera (on/off)
 - Headlamp detection (on/off)
 - Brake detection (on/off)
 - Subwoofer (on/off)
 - Beep (on/off)
-  **Audio settings**
 - EQ (select appropriate)
 - Field (adjust appropriately)
 - Loudness (on/off)
-  **Display settings**
 - Type (select appropriate)
 - Adjust (adjust appropriately)

-  **Media settings**
 - Aspect ratio (select appropriate)
-  **BT settings**
 - BT (on/off)
 - Name (change accordingly)
 - PIN code (change accordingly. default password is „0000“)
 - Auto link (automatic connection on/off; note: when the function is ON, the radio will automatically connect with the external device when within operational range, and both have BT function on)
 - Auto answer (automatic incoming call answering on/off)
 - Auto loading records (on/off)
 - Auto loading phonebooks (on/off)
 - Call volume (on/off)
-  **Time**
 - Display mode (select appropriate date format)
 - Display format (select appropriate time format)
 - Adjust (input date and time)
-  **Light**
 - Backlight adjust (adjust appropriately)
 - Color light (select appropriate)
 - Auto cycle time (select appropriate)
-  **SWC (steering wheel control)**
 - Steering wheel (on/off)
 - Study (enter to program steering wheel control function)
-  **Touch**
 - Touch for calibration (touch to perform display calibration)

NOTE! Factory reset password: 123456

Navigation

1. Ensure that GPS map card is inserted into GPS card slot first.
2. Enter GPS mode icon on the main menu to enter navigation path menu setting. Select navigation path and confirm.
3. After setting navi path and loading of map card is completed, user can use this mode.
4. When setting the navi path enable auto run GPS SW when startup for automatic navigation map opening when entering GPS mode.

Steering wheel setting menu

- Enter "Setup" on main menu and then "SWC" and "Study" tab for steering wheel control learning menu.
- To program the buttons:
 1. Press and hold the functional button of the steering wheel, and then press and hold selected function key icon on the steering wheel setting interface.
 2. After the learning is successful, the learning box will be lightened, which indicates successful learning.
 3. Set subsequent buttons to be set as described until setting is completed.
 4. After successful learning, click the icon ✓ to save the learning result automatically.
 5. To reprogram the buttons or remove the mistaken learning, click ✗ icon. The system will cancel the learning function of all keys.

Wiring operation for steering wheel control

Single wiring for steering wheel control: connect KEY1 (brown) and KEYGND (black) in the wire bundle of power cord of the system with KEY1 (brown) and KEYGND (black) in steering wheel of cars. The schematic diagram is as the following:

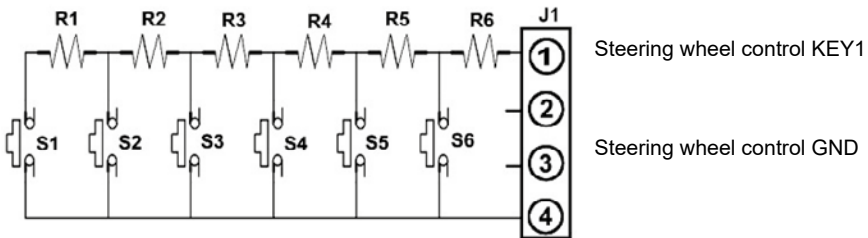

Double wiring for steering wheel control: connect KEY1 (brown) KEY2 (brownish black), KEYGND (black) in the wire bundle of power cord with KEY1 (brown), KEY2 (brownish black) and KEYGND (black) in steering wheel of cars. The schematic diagram is as the following:

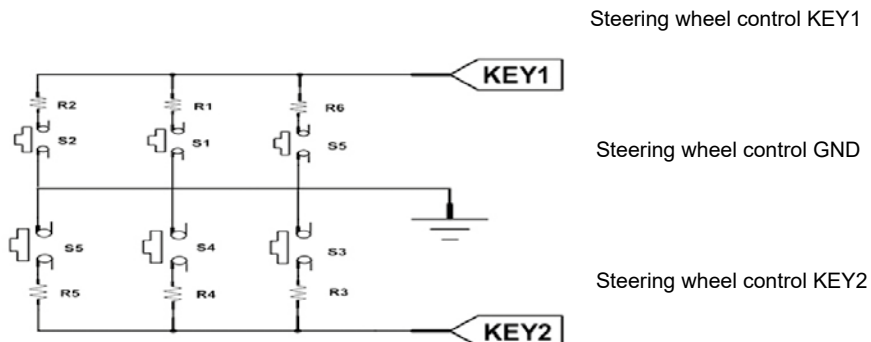

EN

Wallpaper picture change

- Press  on the main menu to change background picture.

PHONE LINK







Note:

- app is compatible with mobile devices running Android 5.0 (and higher). It's not compatible with iOS devices.
- USB debugging of your mobile device shall be turned on.



1. Download and install Vehicle multimedia entertainment APP Autolink from Google Play Store.
 - Enter "Phone link" on the main menu of the radio receiver to scan the QR code, or go directly to the Google Play Store on your mobile phone to download the app.
 - Note: If the installation has failed, check whether security apps on your mobile device have stopped the installation.
2. Connect your mobile device to the radio receiver via USB cable. A notification will show on your mobile device: "Open Autolink when this USB accessory is connected?" Please click "OK". User can also enable the default usage here.
3. On your mobile device screen a note may appear about capturing everything that is displayed on your screen. Approve to proceed.
4. The radio receiver screen will display what's on your mobile phone's screen.

Description of Phone Link Menu:

1. When the Phone Link has been connected successfully, you'll see . Press it and you'll see menu. You can close the Phone Link menu by clicking areas outside the menu.
2. : Exit Phone Link and return to the main menu.
3. : Back
4. : Turn on or off the screen display.
5. : Go to main screen of your phone.
6. : Allow screen rotation (screen rotation on your phone must be enabled first).
7. : Adjust volume and mute.

Remote control operation

1. (Power switch) button: press this button to switch on or off the power supply.
2. (Mode conversion) button: press this button to switch the different modes in cycle.
3. (Play/pause) button: under the sound playing state, press this button to switch between playing and pause; under the pause state, press this button to play.
4. (Mute) button: press this button to close the volume output. Press it again to restore the former volume level.
5. AMS button: in radio mode, press to do the preset scan / press and hold to perform radio station searching and store automatically into those preset numbers.
6. MUSIC button: in USB/SD mode, press to enter the menu of the MP3 directory.
7. MOVIE button: in USB/SD mode, press to enter the menu of the movie directory.
8. Local button: in radio mode, press to switch between Local and Distance radio stations.
9. PHOTO button: in USB/SD mode, press to enter the menu of the picture directory.
10. Volume Up / Down buttons: adjust the volume up/down.
11. Zoom button: zoom in images
12. Select/Answer button: multi function button to set Volume / Treble / Base / Balance / Fader; press to answer/redial last number the call in BT mode
13. Seek Up / Down buttons (◀▶▶▶):
 - in radio mode, press to auto search the radio station up or down respectively. Press and hold one of these buttons for manual search of radio stations.
 - in audio and video playback mode, press and hold to fast forward or backward respectively. Briefly press one of these buttons to change to next / previous track.
14. Backspace button
15. Loudness button
16. EQ button / press to reject/end call in BT mode
17. Numeric keyboard buttons
18. # button
19. Audio button: in video mode, it can select different language audio track of the video
20. RDM button: in USB / SD mode, randomly plays video track
21. REPET button: in USB / SD mode, repeats video track playback
22. ST button: in tuner mode, switches between audio with stereo and mono channel
23. Return button
24. Enter button: confirm selection of menu options
25. Left / Right buttons: browse menu left and right
26. Band button:
 - in radio mode, switch between the AM and FM bands
27. Up / Down buttons: browse menu up and down
28. AF button: frequency replacement table switching

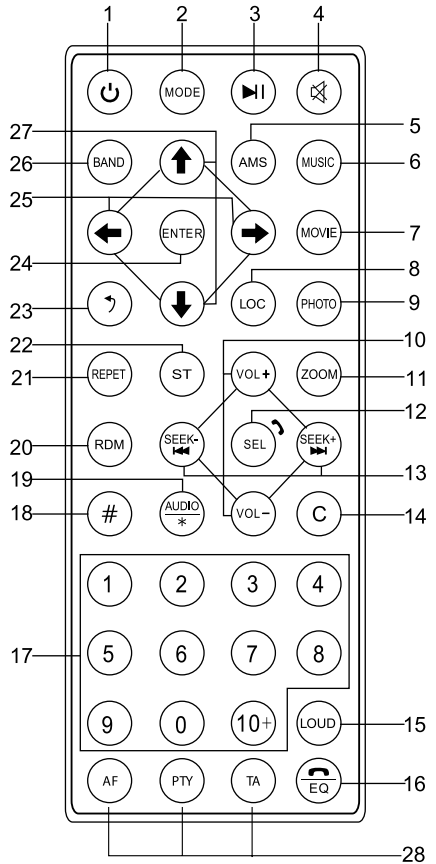

- 29. PTY button: program type selection
- 30. TA button: traffic announcement switching

REPLACING THE REMOTE BATTERY

Replace CR2025 battery in the remote control with a new one whenever its operational range is shortened or the device does not respond to the remote.

Please note: before first operation remove the insulation strip from the battery compartment.

1. Retrieve battery compartment

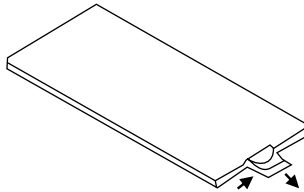

2. Insert the CR2025 battery into battery compartment. Put the battery with (+) mark upward (when the remote is with buttons facing downward). Pay attention to correct polarity.

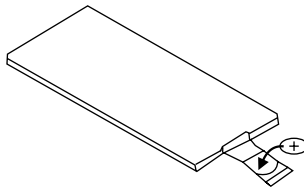

3. Insert the battery compartment back into the remote.

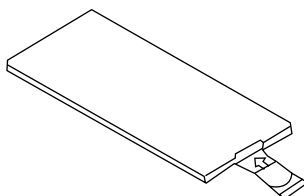

SPECIFICATION:

Technical parameters

- Max. power: 4 x 40 W
- RMS power: 4 x 25 W
- S/N ratio: >55 dB
- Channel separation: >55 dB
- Frequency response: 16 Hz-25 kHz
- Power supply: 10,8-16 V DC
- Load impedance: 4 Ohm
- Fuse: <10 A

Display

- Size: 6,2"
- Panel: TFT
- Resolution: 800x480 px
- Touchscreen: Resistive
- Display brightness: Adjustable

Main features

- Size: 2 DIN
- Supported formats
 - Audio: MP3, AAC, WMA, FLAC, WAV
 - Video: MP4, DIVX, AVI, RMVB, MKV
 - Picture: JPG, PNG, GIF
- Equalizer: Pop/Rock/Classic/Flat/Jazz/Electro/User
- GPS: Yes
- Operating system: WIN CE 6.0
- RAM: 64 MB
- Supported standard: PAL/NTSC
- Steering wheel control: Yes (analogue)
- Tone controls:
 - Bass (at 100 Hz): +/- 7 dB
 - Treble (at 100 kHz): +/- 7 dB
- Keys backlight: RGB
- Microphone: Yes
- App compatibility: Android 5.0 and later

Bluetooth

- Version: 2.1
- Phone call management: Yes
- Phonebook synchronization: Yes
- Audio streaming: Yes

EN

Analogue radio tuner

- FM frequency range: 87,5 - 108 MHz
- AM frequency range: 522 – 1620 kHz
- FM preset memory: 18
- AM preset memory: 12
- RDS: Yes (AF/TP/TA/EON/PTY)
- Frequency search: automatic / manual
- Stereo separation: >40 dB

I/O

- USB port: 2.1 (max. capacity: 32 GB)
- Memory card reader: microSD (player; max. capacity: 32 GB)
- Memory card reader: microSD (GPS)
- AUX socket: Jack 3,5 mm
- RCA output: 2x RCA low impedance line output at 1,2 V
- Subwoofer line output: Yes
- Front view camera input: Yes
- Rear view camera input: Yes
- Audio input: 2x RCA
- Video input: Yes
- Video output: Yes
- GPS socket: Yes

Environmental

- Operating temperature: -20~60°C
- Storage temperature: -20~70°C

IMPORTANT: The producer allows the possibility for minor variations in display brightness and color between individual devices. There may be visible light or dark spots on the display. Up to 5 defective pixels are acceptable to be present on the display of the device. Above mentioned cases concerning device's display are not covered under warranty nor statutory warranty rights.

Producer reserves rights to change product overview and specifications without prior notice.

Please note: illustrations and descriptions concerning operating system are for reference only, and may vary from actual software on your device! Any information included in this manual are subject to change without prior notice.

Lechpol Electronics Sp. z o.o. Sp.k. hereby declares that car receiver PY9908.2 is consistent with directive 2014/53/UE. Full text of the EU Declaration of Conformity is available at following Internet address: www.lechpol.eu.

 **English**
Correct Disposal of This Product
(Waste Electrical & Electronic Equipment)

**EN**

(Applicable in the European Union and other European countries with separate collection systems) This marking shown on the product or its literature, indicates that it should not be disposed with other household wastes at the end of its working life. To prevent possible harm to the environment or human health from uncontrolled waste disposal, please separate this from other types of wastes and recycle it responsibly to promote the sustainable reuse of material resources. Household users should contact either the retailer where they purchased this product, or their local government office, for details of where and how they can take this item for environmentally safe recycling. Business users should contact their supplier and check the terms and conditions of the purchase contract. This product should not be mixed with other commercial wastes for disposal.

Made in China for LECHPOL ELECTRONICS Sp. z o.o. Sp.k., ul. Garwolińska 1, 08-400 Miętno.

KWESTIE BEZPIECZEŃSTWA

Ostrzeżenia dot. instalacji

- Urządzenie należy podłączyć do zasilania o wartości 10,8-16 V DC. Jeśli pojazd nie obsługuje takiego napięcia, konieczne będzie użycie przetwornicy. Radio wymaga również podłączenia do ujemnego potencjału auta.
- Należy wybrać odpowiednie miejsce montażu, w którym urządzenie nie będzie stanowiło przeszkody w poprawnym prowadzeniu pojazdu. Należy zainstalować urządzenie w miejscu, w którym nie będzie stanowiło zagrożenia np. w przypadku gwałtownego zatrzymania pojazdu. NIE NALEŻY instalować urządzenia ani przeprowadzać przewodów w miejscu, w którym:
 - mogłoby utrudniać ruchy kierownicą lub dźwignią zmiany biegów,
 - mogłoby utrudniać działanie poduszek powietrznych bądź innych systemów bezpieczeństwa,
 - mogłoby ograniczać widoczność
 - nie jest zapewniona odpowiednia cyrkulacja powietrza
- Nie należy instalować urządzenia w miejscu w którym będzie narażone na wysokie temperatury, bezpośrednio nasłonecznienie, działanie źródeł ciepła lub nadmierne wstrząsy czy w miejscach gdzie nadmiernie gromadzi się brud czy kurz. Nie należy wystawiać urządzenia na działanie wody lub wilgoci czy instalować w pobliżu silnych pól magnetycznych. Nie należy obsługiwać urządzenia mokrymi rękami.
- Należy zwrócić szczególną uwagę, aby wszystkie połączenia były wykonane prawidłowo. Odwrotne podłączenie doprowadzi do zwarcia i uszkodzenia.
- W celu optymalnego działania, zaleca się zainstalować urządzenie w nachyleniu nie większym niż 30 stopni od poziomu.
- Przed ostatecznym zainstalowaniem radia w kieszeni, należy podłączyć wszystkie przewody i włączyć radio, aby sprawdzić czy cały system działa poprawnie.
- W przypadku przepalenia bezpiecznika, należy sprawdzić poprawność podłączenia oraz wymienić bezpiecznik na nowy o identycznych parametrach. Jeśli bezpiecznik się często przepala, należy skontaktować się z autoryzowanym punktem serwisowym w celu sprawdzenia/naprawy.
- Producent zaleca podłączenie urządzenia do głośników o impedancji 4 Ω .
- Aby uniknąć zwarcia, należy zabezpieczyć odsłonięte końcówki przewodów za pomocą taśmy izolacyjnej.
- Przed instalacją, należy się upewnić, że silnik pojazdu jest wyłączony.
- Należy się upewnić, że żółty i czerwony przewód zostaną podłączone dopiero po podłączeniu wszystkich innych przewodów.
- Radiator znacząco zwiększa swoją temperaturę podczas pracy. Należy zachować szczególną ostrożność, aby go nie dotknąć np. podczas wyjmowania urządzenia.
- Podczas instalacji, należy zapewnić bezpieczne miejsce dla wszystkich przewodów (urządzenia i pojazdu), w taki sposób, aby nie miały kontaktu z radiatorem ani tylną częścią urządzenia.
- Ilustracja montażu obrazuje standardową metodę podłączenia. Istnieje możliwość konieczności dokonania modyfikacji odpowiadającym konkretnemu pojazdowi. W przypadku pytań dotyczących instalacji, należy skontaktować się ze swoim dealerem samochodowym.
- W przypadku wątpliwości dotyczących montażu, zaleca zwrócić się do osoby posiadającej odpowiednie kwalifikacje i umiejętności. Producent nie ponosi odpowiedzialności za nieprawidłowe podłączenie lub obsługę niezgodną z poniższą instrukcją obsługi.
- Do montażu urządzenia, należy użyć załączonych śrub. Nie zaleca się używania innych śrub, gdyż może to skutkować niepoprawnym montażem. Należy używać jedynie załączonych elementów do montażu tego urządzenia. Zastosowanie nieoryginalnych części może skutkować błędnym działaniem/uszkodzeniem.
- Podczas montażu, należy zachować ostrożność, aby nie uszkodzić żadnych przewodów.
- Nie należy zasłaniać otworów wentylacyjnych!
- Nie należy podłączać kabli głośnikowych, przewodu zasilającego do akumulatora pojazdu - może to spowodować poważne uszkodzenie urządzenia.
- PRZED podłączeniem kabli głośnikowych, należy sprawdzić podłączenie głośników w pojeździe.

- Należy skontaktować się ze swoim dealerem samochodowym, jeśli montaż wymaga wiercenia otworów lub innych modyfikacji na pojeździe. W razie wątpliwości związanych z miejscem montażu, należy się skontaktować ze swoim dealerem samochodowym. Przed rozpoczęciem wiercenia otworów montażowych w karoserii pojazdu, należy się upewnić, że nie zostaną w tym procesie uszkodzone żadne przewody elektryczne itp. Podczas montażu, należy pamiętać, że wszelkie niepoprawnie zamontowane elementy mogą stwarzać ryzyko podczas ewentualnego wypadku - w celu zapewnienia możliwie najwyższego poziomu bezpieczeństwa, należy się upewnić, że wszystkie części zostały zainstalowane poprawnie.
- Zabrania się demontażu urządzenia. Urządzenie nie posiada części, które mogłyby być naprawione własnoręcznie przez użytkownika. W wypadku uszkodzenia, należy oddać urządzenie do autoryzowanego punktu serwisowego w celu sprawdzenia/naprawy.

Temperatura

- Jeżeli pojazd był zaparkowany przez dłuższy czas w miejscu o bardzo wysokiej lub bardzo niskiej temperaturze, przed uruchomieniem radia, należy odczekać aż temperatura wnętrza samochodu się unormuje.
- Należy zapewnić odpowiednią cyrkulację powietrza, oraz upewnić się, że przewody nie zasłaniają otworów wentylacyjnych.

Kwestie bezpieczeństwa

- NIE NALEŻY obsługiwać tego urządzenia podczas prowadzenia pojazdu, gdyż stwarza to ryzyko kolizji drogowej.
- Kierowca nie powinien skupiać swojej uwagi na informacjach wyświetlanych na ekranie urządzenia podczas jazdy.
- Przed obsługą urządzenia należy zatrzymać pojazd w bezpiecznym miejscu! Podczas prowadzenia pojazdu, nie należy wykonywać żadnych czynności, które rozpraszają uwagę kierowcy, np. zarządzanie listą odtwarzania.
- Nie należy ustawiać poziomu głośności na zbyt wysokim poziomie. Takie działanie zagłusza dźwięki dobiegające z zewnątrz i tym samym stwarza ryzyko kolizji drogowej.
- Urządzenie należy czyścić jedynie za pomocą miękkiej, lekko wilgotnej ściereczki.
- Podczas instalacji baterii, należy zwrócić uwagę na poprawną polaryzację.
- Jeśli pilot nie będzie używany przez dłuższy czas, należy przechowywać go bez baterii w środku.

Bezpieczeństwo słuchu

- Należy słuchać urządzenia na umiarkowanym poziomie głośności. Dźwięk potrafi zmylić. Wraz z upływem czasu, poziom słuchu dostosowuje się do dźwięków o wyższym natężeniu. Dlatego przy długotrwałym słuchaniu, głośność odtwarzanego dźwięku może wydawać się umiarkowana, jednak w rzeczywistości jest wysoka i szkodliwa dla twojego słuchu. Aby się przed tym uchronić, należy ustawić głośność na bezpieczny poziom, poczekać aż słuch dostosuje się do niego i słuchać na tym poziomie.
- Należy słuchać urządzenia przez odpowiedni okres czasu:
 - Przedłużony kontakt z dźwiękiem, nawet przy zazwyczaj „bezpiecznym” poziomie głośności, również może spowodować uszkodzenie słuchu.
 - Używaj swojego urządzenia odpowiedzialnie i rób odpowiednie przerwy.

Uwagi dot. pamięci zewnętrznej

- Pamięć zewnętrzną należy obsługiwać wyłącznie zgodnie z jej instrukcją obsługi.
- Nie należy dotykać portu / wtyku USB rękami i nie należy przykładać do nich przedmiotów metalowych.
- Nie wystawiać pamięci zewnętrznej na wstrząsy.
- Nie należy wyginać, upuszczać, demontować ani przeprowadzać samodzielnych modyfikacji pamięci zewnętrznej. Pamięć należy chronić przed wodą i wilgocią.
- Nie należy przechowywać urządzenia wewnątrz pojazdu, gdzie może być narażone na bezpośrednie

naśloniecznienie, wysoką temperaturę, wysoką wilgotność czy substancje korozyjne.

- Pamięć USB należy podłączyć w miejscu nieutrudniającym kierowcy prowadzenie pojazdu.
- Pamięć zewnętrzna może nie funkcjonować poprawnie w warunkach zbyt wysokiej lub zbyt niskiej temperatury.
- Należy używać wyłącznie autoryzowanych pamięci zewnętrznych. Uwaga: Producent nie gwarantuje kompatybilności urządzenia ze wszystkimi pamięciami zewnętrznymi.
- Pliki zabezpieczone przed kopiowaniem (ochrona praw autorskich) mogą nie być odtwarzane.
- W niektórych przypadkach, rozpoczęcie odtwarzania może być opóźnione, ale nie stanowi to błędu ani uszkodzenia urządzenia.
- Producent nie ponosi odpowiedzialności za ewentualną utratę danych.
- Nie należy odłączać pamięci podczas odtwarzania. Przed odłączeniem pamięci zewnętrznej, należy zmienić tryb źródła dźwięku na urządzeniu.

Schemat połączenia

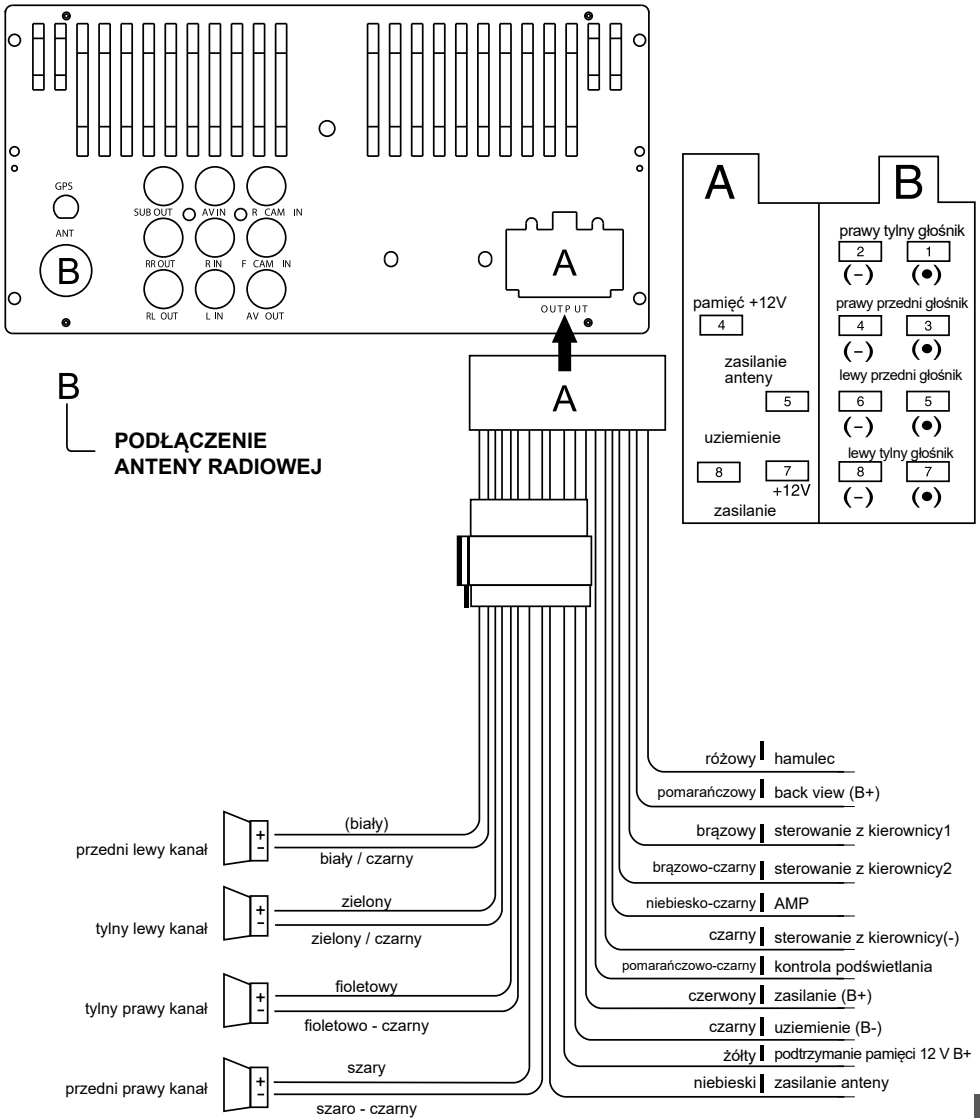

PL

Przedni panel radia

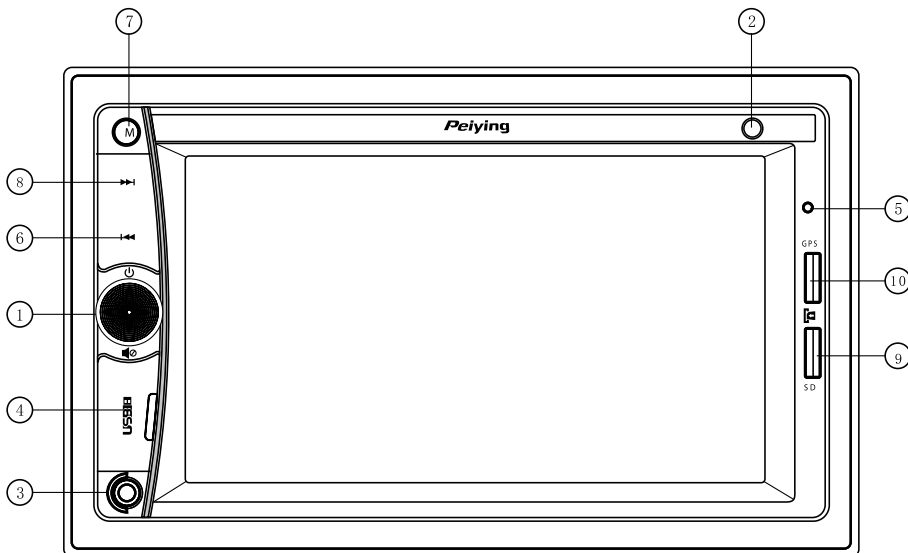

1. Pokrętko regulacji / Regulacja lewo - prawo / Naciśnij i przytrzymaj, aby wyłączyć / Naciśnij aby włączyć/wyciszyć
2. Czujnik podczerwieni
3. Wejście AUX
4. Port USB
5. Mikrofon
6. Poprzedni
7. Zmiana trybu (mode) / naciśnij i przytrzymaj aby przejść do trybu GPS
8. Następny
9. Gniazdo karty SD/MMC
10. Gniazdo karty GPS (mapa)

Obsługa













PL

Obsługa głównego menu urządzenia odbywa się za pomocą funkcji dotykowej wyświetlacza. Należy nacisnąć/przesunąć, aby wykonać operację:











- Naciśnij , aby powrócić do menu głównego.
- Dotknij jedną z ikon trybów, aby przejść do danego trybu. Naciśnij ikonę trybu w kółku z lewej

strony, aby przejść do trybu.

- Naciśnij , aby powrócić.
- Naciśnij , aby zmienić tapetę.
- Naciśnij , aby zmienić ustawienia jasności podświetlenia:
 -  Tryb dzienny
 -  Tryb zmroku
 -  Tryb nocny
 -  Tryb własny (naciśnij , aby zmienić ustawienia jasności - wszystkie tryby zostaną odpowiednio zmienione)
 -  Wygaszanie ekranu (wyświetlacz zostanie wygaszony, naciśnij dowolny przycisk, aby wybudzić wyświetlacz)
- Naciśnij , aby bezpośrednio wygasić wyświetlacz
- Naciśnij , aby wyświetlić okno ustawień (gdy okno się wyświetla, obróć pokrętkę na panelu przednim, aby zmienić ustawienia; naciśnij pokrętkę aby potwierdzić i przejść do następnego ustawienia). Jeśli przez 5 sekund użytkownik nie wprowadzi żadnych zmian, okno się wyłączy).
- Naciśnij zegar na głównym ekranie, aby zmienić styl wyświetlania zegara (analogowy/cyfrowy)

Radio















1. Należy przejść do trybu radia.
2. Aby zmienić pasmo, należy nacisnąć FM1: FM1→FM2→FM3→AM1→AM2.
3. Aby wyszukać zapisane stacje radiowe, należy nacisnąć .
4. Przeciągnąć suwak częstotliwości radiowej, aby ustawić żądaną wartość częstotliwości.
5. Nacisnąć , aby przeprowadzić automatyczne wyszukiwanie w kierunku niższych częstotliwości. Nacisnąć i przytrzymać  lub nacisnąć , aby zmniejszyć częstotliwość o 0,05 MHz.
6. Nacisnąć , aby przeprowadzić automatyczne wyszukiwanie w kierunku wyższych częstotliwości. Nacisnąć i przytrzymać  lub nacisnąć , aby zwiększyć częstotliwość o 0,05 MHz.
7. Aby automatycznie wyszukać i zapisać stacje należy nacisnąć  (nacisnąć ponownie, aby zatrzymać skanowanie i odtworzyć obecny kanał).
8. Wł./wył. stereo za pomocą ikony: .
9. Nacisnąć , aby wł./wył. stacje lokalne.

10. Nacisnąć PTY aby wybrać typ programu.
11. Nacisnąć TA, aby wł./wył. komunikaty drogowe.
12. Nacisnąć AF, aby zmienić częstotliwość.
13. Należy nacisnąć ikonę wcześniej zapisanej częstotliwości, aby odtworzyć na danej stacji.
14. Nacisnąć i przytrzymać ikonę wcześniej zapisanej częstotliwości, aby zapisać obecną częstotliwość

Tryb USB/SD

Uwaga: należy przesunąć pasek na dole ekranu w lewo/prawo, aby wyświetlić kolejne opcje.

Nacisnąć jedną z ikon, aby wykonać działanie/wejść/włączyć:

-  lista menu - wejdź, aby wyświetlić:
 -  lista utworów
 -  lista obrazów
 -  lista wideo
 -  lista folderów
- Nacisnąć , aby przejść do poprzedniego utworu / nacisnąć i przytrzymać, aby przewinąć do tyłu
-  Odtwarzanie/Pauza
- Nacisnąć , aby przejść do następnego utworu / nacisnąć i przytrzymać, aby przewinąć do przodu
-  zmiana trybu odtwarzania (powtarzanie jednego utworu / powtarzanie folderu / powtarzanie wszystkich)
-  Odtwarzanie losowe
-  Zmiana ustawień stereo (prawe mono / lewe mono / stereo)
-  Stop

Bluetooth

Przed pierwszym użyciem Bluetooth, należy sparować radio z zewnętrznym urządzeniem Bluetooth.

Aby połączyć radio z urządzeniem zewnętrznym, należy:

1. Przejść do trybu Bluetooth.
2. Następnie włączyć łączność Bluetooth na urządzeniu zewnętrznym. Należy pamiętać o włączeniu widoczności.
3. Przeprowadzić parowanie z poziomu urządzenia zewnętrznego. Wprowadzić domyślne hasło "0000" jeśli jest wymagane.



Po połączeniu, należy nacisnąć jedną z ikon, aby wykonać działanie/wejść/włączyć:

 Menu wybierania połączenia (podczas rozmowy, użytkownik może wyciszyć mikrofon i przełączyć pomiędzy radiem a telefonem).



Spis połączeń



Książka telefoniczna (domyślnie, książka telefoniczna nie jest zsynchronizowana z radiem). Należy zsynchronizować kontakty za pomocą przycisku . Uwaga: telefon może poprosić o potwierdzenie na synchronizację kontaktów. Należy nacisnąć , aby otworzyć klawiaturę.)



Muzyka BT (naciśnij, aby przejść do menu odtwarzania muzyki przez Bluetooth. Rozpoczęcie odtwarzania muzyki musi się odbyć z poziomu urządzenia zewnętrznego.)



Ustawienia połączenia Bluetooth

Ustawienia

Należy przejść w zakładkę Ustawienia. Następnie nacisnąć jedną z ikon, aby przejść do poszczególnych ustawień:



System

- Obszar (należy wybrać odpowiedni)
- Język (należy wybrać odpowiedni)
- Przednia kamera (wł./wył.)
- Tylna kamera (wł./wył.)
- Wykrywanie świateł (wł./wył.)
- Wykrywanie hamowania (wł./wył.)
- Subwoofer (wł./wył.)
- Sygnał dźwiękowy (wł./wył.)



Dźwięk

- Korektor (należy wybrać odpowiedni)
- Ustawienia dźwięku (należy wybrać odpowiedni)
- Loudness (podbicie basu - wł./wył.)



Wyświetlacz

- Typ (należy wybrać odpowiedni)
- Dostosuj (należy wybrać odpowiedni)







Multimedia

- Współczynnik proporcji (należy wybrać odpowiedni)



Bluetooth

- Bluetooth (wł./wył.)
- Nazwa (możliwa zmiana nazwy przez użytkownika)
- Kod (możliwość zmiany. Domyślne hasło to "0000")
- Auto połączenie - wł./wył.; Uwaga: po włączeniu funkcji, radio automatycznie będzie łączyło się z urządzeniem zewnętrznym gdy będą znajdować się w zasięgu łączności a funkcja Bluetooth będzie włączona w obydwu urządzeniach).
- Automatyczna odpowiedź (automatyczne odbieranie połączeń przychodzących - wł./wył.)
- Automatyczne ładowanie zapisów (spisu połączeń) - wł./wył.
- Automatyczne ładowanie książki telefonicznej (wł./wył.)
- Głośność połączenia (wł./wył.)

-  **Czas**
 - Tryb wyświetlania (należy wybrać odpowiedni format daty)
 - Format wyświetlania (należy wybrać odpowiedni format czasu)
 - Dostosuj (należy wprowadzić datę i czas)
-  **Światło**
 - Regulacja podświetlenia (należy dostosować)
 - Nasycenie kolorów (należy wybrać odpowiednie ustawienia koloru klawiszy panelu przedniego)
 - Czas podświetlenia (należy wybrać odpowiedni czas)
-  **SWC (sterowanie z kierownicy)**
 - Kierownica (wł./wyl. sterowanie z kierownicy)
 - Nauka (należy przejść w tę zakładkę, aby zaprogramować funkcje sterowania z kierownicy)
-  **Panel dotykowy**
 - Kalibracja dotyku (należy nacisnąć, aby przeprowadzić kalibrację panelu dotykowego)

UWAGA! Hasło do przywracania ustawień fabrycznych: 123456

Nawigacja

1. Należy się upewnić, że karta z mapą GPS znajduje się w slotcie na kartę GPS.
2. Przejść do trybu GPS, aby ustawić ścieżkę nawigacji. Należy wybrać ścieżkę GPS i zatwierdzić.
3. Po ustawieniu ścieżki GPS i wczytaniu karty z mapą, użytkownik może korzystać z tego trybu.
4. Podczas ustawiania ścieżki nawigacji, użytkownik może uaktywnić automatyczne włączanie mapy nawigacji po przejściu w tryb GPS.

Sterowanie z kierownicy

- Należy przejść w Ustawienia w menu głównym, następnie w zakładkę Nauka, aby zaprogramować tę funkcję.
- W celu zaprogramowania przycisków, należy:
 1. Nacisnąć i przytrzymać przycisk funkcyjny na kierownicy, a następnie nacisnąć i przytrzymać ikonę wybranej funkcji na wyświetlaczu radia.
 2. Po zaprogramowaniu przycisku, ikona będzie podświetlona, co oznacza udane programowanie.
 3. Należy zaprogramować kolejne przyciski w ten sam sposób.
 4. Po zakończeniu programowania, należy nacisnąć przycisk ✓, aby zapisać.
 5. Aby przeprogramować przyciski lub usunąć błędnie zaprogramowane przyciski, należy nacisnąć przycisk ✗. System usunie zaprogramowane przyciski.

Schemat podłączenia

Przed podłączeniem sterowania z kierownicy, należy sprawdzić jaka jest impedancja w obwodzie. W tym celu należy użyć miernika, jeżeli impedancja jest poniżej 12 k Ω , należy sterowanie podłączyć zgodnie ze schematem niskiej impedancji. Jeżeli powyżej 12 k Ω to należy podłączyć zgodnie ze schematem wysokiej impedancji.

Schemat połączenia (niska impedancja)

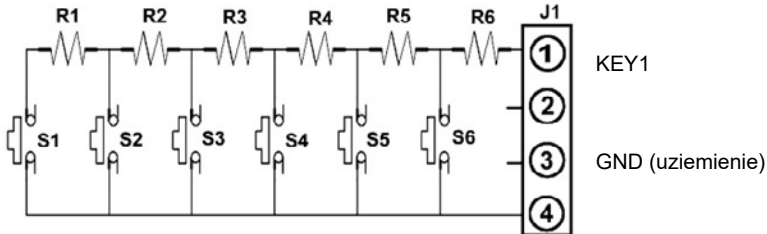

Schemat połączenia (wysoka impedancja)

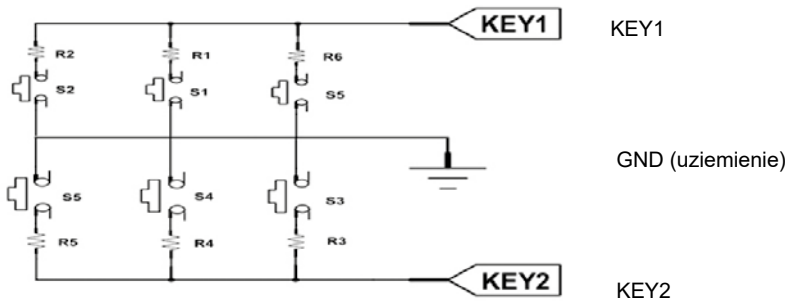

Zmiana tapety

Należy nacisnąć  na ekranie głównym, aby zmienić tapetę.

PHONE LINK

Uwagi:

- aplikacja jest kompatybilna z urządzeniami mobilnymi działającymi na systemie operacyjnym Android 5.0 (albo nowsze). Nie jest kompatybilna z urządzeniami pracującymi na systemie operacyjnym iOS.







- na urządzeniu mobilnym powinien być włączony tryb debuggowania USB.



1. Należy pobrać i zainstalować aplikację o nazwie Vehicle multimedia entertainment APP Autolink ze sklepu Google Play.
 - Należy wejść do trybu Telefon w menu głównym radia i zeskanować kod QR, lub bezpośrednio przejść do sklepu Google Play na urządzeniu mobilnym, aby pobrać aplikację.
 - Uwaga: Jeśli instalacja się nie powiodła, należy sprawdzić zabezpieczenia na urządzeniu mobilnym.
2. Podłączyć urządzenie mobilne do radia za pomocą przewodu USB. Na urządzeniu mobilnym pojawi się powiadomienie: "Czy otworzyć Autolink po podłączeniu tego akcesorium USB?". Aby zatwierdzić, należy nacisnąć OK. Użytkownik może również włączyć możliwość domyślnego użycia.
3. Na ekranie urządzenia mobilnego może się również pojawić powiadomienie na temat przechwytywania wszystkiego, co pojawia się na ekranie tego urządzenia. Należy zaakceptować, aby przejść dalej.
4. Radio będzie wyświetlać obraz z urządzenia mobilnego.

Menu aplikacji:



1. Po podłączeniu, na ekranie pojawi się przycisk . Należy nacisnąć na jego ikonę, aby wyświetlić menu. Aby zamknąć menu, należy nacisnąć poza obszarem menu.
2. : wyjście z trybu Phone Link i powrót do menu głównego.
3. : Powrót
4. : Wygaszanie ekranu
5. : Przejdź do ekranu głównego twojego telefonu
6. : Zezwól na obrót ekranu (funkcja obrotu ekranu na telefonie musi być włączona).
7. : Regulacja głośności i wyciszenie.

Pilot zdalnego sterowania

1. Przycisk zasilania: włączenie / wyłączenie radia
2. Przycisk trybu (Mode): zmiana trybu odtwarzania
3. Odtwarzanie / pauza: odtwarzaj / wstrzymaj / wznów odtwarzanie
4. Wyciszenie (Mute): wyciszenie odtwarzanego dźwięku.
5. Przycisk AMS: w trybie radia, należy nacisnąć, aby przeprowadzić wyszukiwanie w zapisanych stacjach/ nacisnąć i przytrzymać aby przeprowadzić wyszukiwanie i automatyczne zapisywanie stacji.
6. Przycisk MUSIC: w trybie USB/SD, należy nacisnąć aby przejść do menu listy utworów.
7. Przycisk MOVIE: w trybie USB/SD, należy nacisnąć, aby przejść do menu listy plików wideo.
8. Przycisk Local: w trybie radia, należy nacisnąć, aby zmienić pomiędzy stacjami lokalnymi/ ogólnokrajowymi.
9. Przycisk PHOTO: w trybie USB/SD, należy nacisnąć, aby przejść do menu listy zdjęć.
10. Przyciski zwiększania/zmniejszania głośności: regulacja głośności
11. Przycisk ZOOM: przybliżanie obrazów
12. Przycisk wyboru/odbierania połączenia: przycisk wielofunkcyjny pozwalający ustawić

głośność, treble, bass, balans, fader; naciśnij, aby odebrać/ponownie wybrać ostatni numer (w trybie BT)

13. W górę / w dół (◀▶▶▶):
 - W trybie radia, należy nacisnąć, aby przeprowadzić automatyczne wyszukiwanie stacji w górę / w dół. Należy nacisnąć i przytrzymać jeden z przycisków, aby przeprowadzić ręczne wyszukiwanie stacji radiowych.
 - w trybie odtwarzania audio i wideo, należy nacisnąć i przytrzymać, aby przewinąć w tył lub przód. Należy nacisnąć jeden z przycisków, aby przejść do następnego/ poprzedniego utworu.
14. Przycisk Backspace
15. Przycisk Loudness - podbicie basu
16. Przycisk EQ / naciśnij, aby odrzucić/zakończyć połączenie w trybie BT
17. Przyciski klawiatury numerycznej
18. Przycisk #
19. Przycisk audio: w trybie video, można wybrać inny język
20. Przycisk RDM: w trybie USB/SD, odtwarza pliki wideo losowo
21. Przycisk REPET: w trybie USB/SD, powtarza odtwarzanie plików wideo
22. Przycisk ST: w trybie radia, przełącza między stereo/mono
23. Przycisk powrotu
24. Przycisk Enter: potwierdza wybór opcji menu
25. Przyciski w lewo /prawo: przeglądanie w lewo/prawo
26. Przycisk zmiany częstotliwości:
 - w trybie radia, naciśnij, aby zmienić pomiędzy pasmem AM a FM.
27. Przyciski w górę / w dół: przeglądanie w górę/ dół
28. Przycisk AF: Przycisk alternatywnej częstotliwości
29. Przycisk PTY: Wybór typu programu
30. Przycisk TA: Komunikaty drogowe

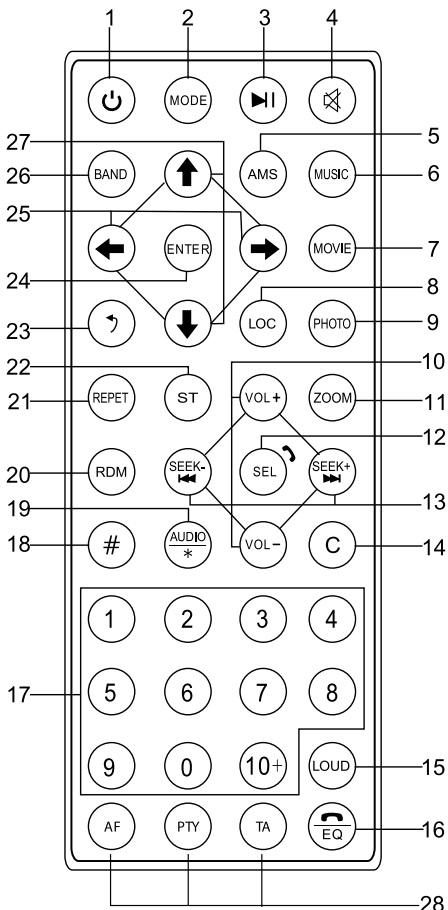

WYMIANA BATERII W PILOCIE

Jeśli zasięg pilota się zmniejszył, lub jeśli radio nie reaguje na pilota, należy wymienić baterię na nową (CR2025).

Uwaga: przed pierwszym użyciem, należy usunąć plastikowe zabezpieczenie gniazda baterii.

1. Wysunąć gniazdo baterii.

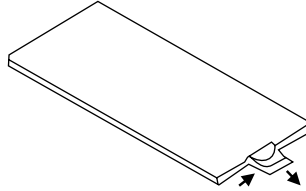

2. Umieścić nową baterię CR2025 w pojemniku na baterie. Baterię należy umieścić biegunem dodatnim ku górze (znak + musi być skierowany ku górze, kiedy przyciski pilota są skierowane ku dołowi). Należy zwrócić uwagę na poprawną polaryzację.

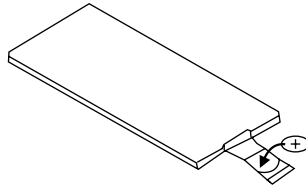

3. Wsunąć gniazdo baterii do pilota.

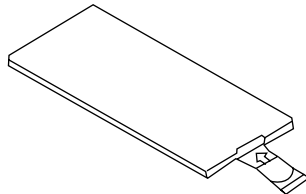

SPECYFIKACJA:

Parametry techniczne

- Moc maksymalna: 4 x 40 W
- Moc skuteczna: 4 x 25 W RMS
- Stosunek S/N: >55 dB
- Separacja kanałów: >55 dB
- Pasmo przenoszenia: 16 Hz-25 kHz
- Zasilanie: 10,8-16 V DC
- Impedancja: 4 Ohm
- Bezpiecznik: <10 A

Wyświetlacz

- Rozmiar: 6,2"
- Matryca: TFT
- Rozdzielczość: 800x480 px
- Dotykowy ekran: Rezystancyjny
- Jasność wyświetlacza: Regulowana

Główne cechy

- Rozmiar: 2 DIN
- Obsługiwane formaty
 - Audio: MP3, AAC, WMA, FLAC, WAV
 - Wideo: MP4, DIVX, AVI, RMVB, MKV
 - Obrazy: JPG, PNG, GIF
- Equalizer: Pop/Rock/Classic/Flat/Jazz/Electro/Własny
- GPS: Tak
- System operacyjny: WIN CE 6.0
- Pamięć RAM: 64 MB
- Standard obrazu: PAL/NTSC
- Sterowanie z kierownicy: Tak (analogowe)
- Możliwość regulacji tonów niskich i wysokich:
 - Bass (100 Hz): +/- 7 dB
 - Treble (100 kHz): +/- 7 dB
- Kolor podświetlenia klawiszy: RGB
- Mikrofon: Tak
- Kompatybilność aplikacji: Android 5.0 albo nowsze

Bluetooth

- Wersja: 2.1
- Obsługa połączeń głosowych: Tak
- Synchronizacja z książką telefoniczną: Tak
- Przesyłanie audio: Tak

Tuner radiowy analogowy

- Zakres częstotliwości FM: 87,5 - 108 MHz
- Zakres częstotliwości AM: 522 – 1620 kHz
- Pamięć kanałów FM: 18
- Pamięć kanałów AM: 12
- RDS: Tak (AF/TP/TA/EON/PTY)
- Wyszukiwanie częstotliwości: automatyczne / manualne
- Separacja stereo: >40 dB

Wejścia/wyjścia

- Port USB: 2.1 (maks. pojemność: 32 GB)
- Czytnik kart pamięci: microSD (odtwarzacz; maks. pojemność: 32 GB)
- Czytnik kart pamięci: microSD (GPS)
- Gniazdo AUX: Jack 3,5 mm
- Wyjście RCA: 2x RCA niskoimpedancyjne wyjście liniowe o napięciu 1,2 V
- Wyjście liniowe na subwoofer: Tak
- Wejście przedniej kamery: Tak
- Wejście kamery cofania: Tak
- Wejście audio: 2x RCA
- Wejście wideo: Tak
- Wyjście wideo: Tak
- Gniazdo GPS: Tak

Parametry środowiskowe

- Temperatura pracy: -20~60°C
- Temperatura przechowywania: -20~70°C

WAŻNE: Producent zastrzega prawo do występowania nieznaczących różnic w jasności i kolorach wyświetlaczy pomiędzy urządzeniami. Na wyświetlaczu mogą być widoczne jasne lub ciemne pola. Dopuszcza się występowanie do 5 uszkodzonych pikseli na matrycy urządzenia. Wymienione przypadki dot. matrycy nie podlegają warunkom gwarancji ani rękojmi.

Specyfikacja i wygląd produktu może ulec zmianie bez powiadomienia.

Uwaga: poniższe opisy dotyczące systemu operacyjnego mają jedynie charakter poglądowy i mogą różnić się od rzeczywistego oprogramowania znajdującego się na urządzeniu! Wszystkie informacje zawarte w poniższej instrukcji mogą ulec zmianie bez wcześniejszego powiadomienia.

Lechpol Electronics Sp. z o.o. Sp.k. niniejszym oświadcza, że radio samochodowe PY9908.2 jest zgodne z dyrektywą 2014/53/UE. Pełny tekst deklaracji zgodności UE jest dostępny pod następującym adresem internetowym: www.lechpol.eu.

 **Poland**
Prawidłowe usuwanie produktu
— (zużyty sprzęt elektryczny i elektroniczny)



Oznaczenie umieszczone na produkcie lub w odnoszących się do niego tekstach wskazuje, że po upływie okresu użytkowania nie należy usuwać z innymi odpadami pochodzącymi z gospodarstw domowych. Aby uniknąć szkodliwego wpływu na środowisko naturalne i zdrowie ludzi wskutek niekontrolowanego usuwania odpadów, prosimy o oddzielenie produktu od innego typu odpadów oraz odpowiedzialny recykling w celu promowania ponownego użycia zasobów materialnych jako stałej praktyki. W celu uzyskania informacji na temat miejsca i sposobu bezpiecznego dla środowiska recyklingu tego produktu użytkownicy w gospodarstwach domowych powinni skontaktować się z punktem sprzedaży detalicznej, w którym dokonali zakupu produktu, lub z organem władz lokalnych. Użytkownicy w firmach powinni skontaktować się ze swoim dostawcą i sprawdzić warunki umowy zakupu. Produktu nie należy usuwać razem z innymi odpadami komercyjnymi.

Wyprodukowano w CHRL dla LECHPOL ELECTRONICS Sp. z o.o. Sp.k., ul. Garwolińska 1, 08-400 Miętno.

INSTRUCȚIUNI PRIVIND SIGURANȚA

Instrucțiuni privind instalarea

- Această unitate este proiectată să funcționeze la o sursă de alimentare 10,8-16 V DC. Dacă vehiculul dumneavoastră nu dispune de acest sistem, este necesar un convertor de tensiune. De asemenea, dispozitivul necesită conectarea la șasiul mașinii (masa).
- Alegeți locul montării în care unitatea să nu afecteze condusul. Instalați unitatea într-un loc în care să nu fie în calea șoferului și să nu poată răni pasagerul dacă se oprește brusc. NU instalați unitatea sau cablurile într-un loc în care:
 - poate împiedica utilizarea volanului sau a schimbătorului de viteze,
 - poate împiedica funcționarea dispozitivelor de siguranță cum ar fi airbag-urile,
 - poate împiedica vizibilitatea,
 - nu este suficientă ventilație.
- Evitați instalarea unității în locuri unde ar putea fi supus la temperaturi extreme, cum ar fi de la lumina directă a soarelui sau de la aer fierbinte, de la radiator, în locuri unde este mult praf, mizerie sau vibrații puternice. Nu expuneți acest echipament la ploaie sau umiditate și nici lângă câmpuri magnetice puternice. Nu manipulați produsul cu mâinile ude.
- Asigurați-vă că toate conexiunile sunt executate corect. Conexiunile inverse pot cauza scurt circuit și deteriorarea dispozitivului.
- Dacă unghiul de instalare depășește 30 grade față de la orizontală, unitatea poate să nu ofere performanțe optime.
- Înainte de finalizarea instalării, conectați cablurile temporar și asigurați-vă că toate cablurile sunt conectate corect și că unitatea și sistemul funcționează corect.
- Dacă siguranța se arde, verificați conexiunea la alimentare și înlocuiți siguranța cu una cu aceleași caracteristici. Dacă siguranța se arde frecvent, contactați un service autorizat pentru verificare / reparație.
- Se recomandă să conectați difuzoare cu impedanță de 4 Ω.
- Pentru a preveni scurt circuitul, acoperiți capetele cablurilor NEUTILIZATE cu bandă izolatoare.
- Asigurați-vă că contactul este oprit înainte de a conecta dispozitivul.
- Asigurați-vă că conectați cablurile de alimentare galben și roșu doar după ce toate celelalte cabluri au fost deja conectate.
- Radiatorul devine foarte fierbinte după utilizare. Aveți grijă să nu îl atingeți atunci când scoateți aparatul.
- În timpul instalării, asigurați-vă că fixați bine toate cablurile (și cablurile de la aparat și cele de la mașină), astfel încât niciun cablu să nu intre în contact cu radiatorul în partea din spate sau în partea laterală a unității.
- Ilustrația pentru instalare arată o instalare tipică. Totuși, trebuie să faceți ajustări în funcție de mașina dumneavoastră. Dacă aveți întrebări sau aveți nevoie de informații cu privire la instalare, contactați distribuitorul mașinii.
- Dacă nu sunteți sigur de modul corect de instalare al unității, contactați un tehnician autorizat pentru a instala aparatul. Producătorul nu își asumă responsabilitatea pentru montarea/instalarea incorectă și nici pentru manipularea și utilizarea necorespunzătoare.
- Când montați unitatea, asigurați-vă că utilizați șuruburile furnizate, conform instrucțiunilor. Dacă sunt utilizate alte șuruburi, componentele ar putea fi deteriorate. Utilizați doar componentele furnizate împreună cu aparatul pentru a asigura o instalare corectă. Utilizarea altor componente ar putea cauza defecțiuni.
- Când strângeți șuruburile, aveți grijă să nu prindeți vreun cablu.
- Asigurați-vă că nu blocați fantele de ventilație.
- NU conectați firele cablului de alimentare de la difuzoare la bateria mașinii; în caz contrar, aparatul va fi foarte deteriorat.
- ÎNAINTE de a conecta cablurile difuzoarelor, verificați cablajul difuzoarelor din mașină.
- Contactați cel mai apropiat distribuitor dacă instalarea necesită efectuarea unor găuri sau a altor modificări ale mașinii. În cazul în care aveți îndoieli cu privire la locul instalării aparatului, contactați distribuitorul mașinii. Înainte de efectuarea găurilor, asigurați-vă că nu deteriorați niciun cablu electric sau alte componente. În timpul instalării, țineți cont că orice componente nemontate pot prezenta pericol în cazul unui accident – asigurați-vă că instalați fiecare

componentă corect pentru a vă asigura siguranța.

- Nu scoateți carcasa/dezasamblați dispozitivul. Dispozitivul nu are componente care ar putea fi reparate de utilizator. În caz de avarie, contactați un service autorizat pentru verificare/reparație.

Temperatura

- Dacă vehiculul a fost parcat o perioadă mai lungă de timp într-un mediu foarte cald sau rece, înainte de a utiliza aparatul, așteptați până când temperatura din vehicul devine normală.
- În timpul instalării, pentru a asigura o dispersie adecvată a căldurii când utilizați aparatul, asigurați-vă că lăsați puțin spațiu în spatele panoului și înfășurați cablurile astfel încât acestea să nu blocheze fantele de ventilație.

Instrucțiuni privind siguranța

- NU utilizați acest dispozitiv în timp ce conduceți deoarece acest lucru poate duce la un accident rutier.
- Șoferul nu trebuie să se uite la monitor în timp ce conduce.
- Opriti mașina înainte de a efectua orice operațiune! Nu efectuați nicio activitate care vă poate distra atenția de la condus, cum ar fi gestionarea listei de redare.
- Nu ridicați volumul prea tare, deoarece acest lucru poate bloca sunetele din exterior, făcând condusul periculos.
- Curățați aparatul cu un material textil moale, ușor umezit.
- Introduceți bateriile respectând polaritatea corectă.
- Dacă telecomanda nu este utilizată o perioadă mai lungă de timp, scoateți bateriile pentru a preveni deteriorarea cauzată de scurgele bateriei.

Ascultarea în siguranță

- Ascultați la un volum moderat. Sunetul poate fi înșelător. Cu timpul "nivelul de confort" auditiv se adaptează unui volum mai mare al sunetului. Deci, după ascultarea prelungită, ceea ce pare "normal", poate fi de fapt puternic și nociv pentru auz. Pentru a vă proteja, setați volumul la un nivel sigur înainte ca auzul să se adapteze și lăsați-l așa.
- Ascultați perioade rezonabile de timp:
 - Ascultarea prelungită, chiar și la un nivel "sigur", poate duce la pierderea auzului.
 - Asigurați-vă că utilizați echipamentul în mod rezonabil și faceți pauze.

Note privind memoria externă

- Utilizați unitatea de memorie așa cum este indicat în manualul de utilizare.
- Nu atingeți port-ul USB/ mufa cu mâna goală; nu atingeți cu obiecte metalice.
- Nu expuneți unitatea de memorie la șocuri.
- Nu îndoiți, scăpați, dezamblați sau modificați unitatea de memorie. Protejați-o de apă și umiditate.
- Nu depozitați unitatea de memorie în vehicul unde poate fi expusă la lumina directă a soarelui, temperaturi ridicate, umiditate ridicată sau substanțe corozive.
- Asigurați-vă că unitatea USB conectată nu împiedică condusul vehiculului.
- Unitatea de memorie poate să nu funcționeze corect în medii cu temperaturi ridicate/scăzute.
- Utilizați doar unități de memorie de bună calitate. Rețineți că producătorul nu garantează compatibilitatea cu orice memorie externă.
- Este posibil ca fișierele protejate împotriva copierii (drepturi de autor) să nu poată fi redade.
- În unele cazuri, începerea melodiei poate fi întârziată, dar acest lucru nu constituie nicio defecțiune sau deteriorare a produsului.
- Producătorul nu își asumă nicio responsabilitate pentru pierderile de date.
- Nu deconectați memoria externă în timpul redării. Schimbați sursa de redare înainte de a deconecta unitatea de memorie de la acest dispozitiv.

Diagrama de conexiuni

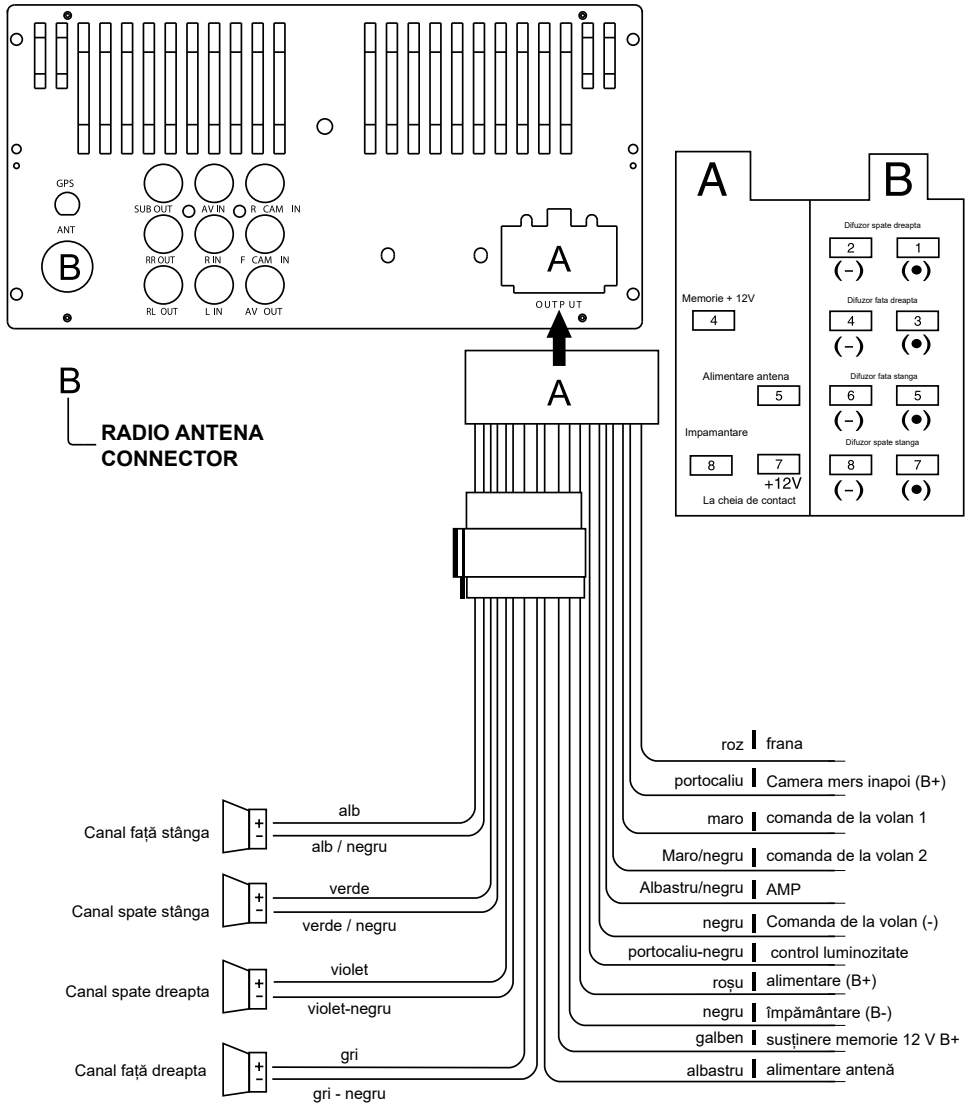

Funcții butoane

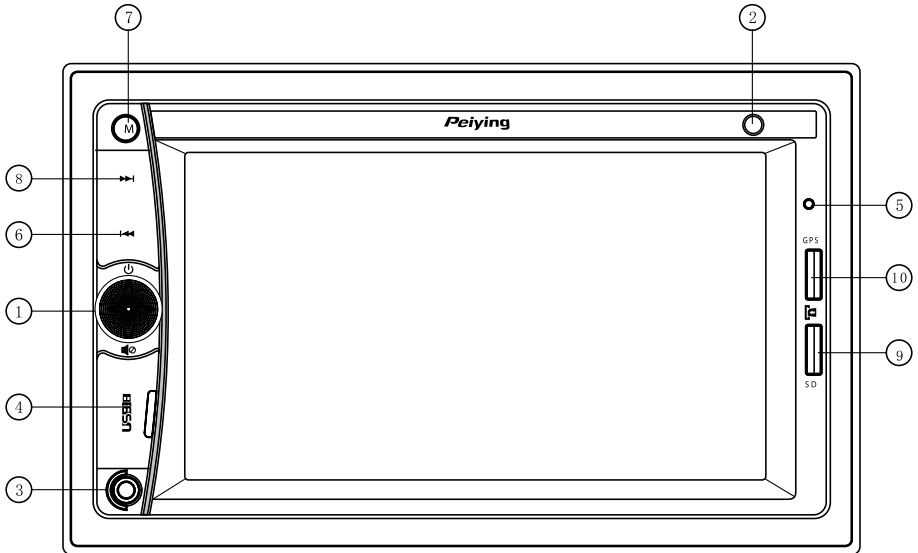













1. Buton / Buton reglare stânga - dreapta / Oprire (apasati lung) / Apăsăți pentru a porni unitatea/ mute
2. Senzor IR
3. Intraie AUX
4. Slot USB
5. Microfon
6. Anterior
7. Apăsăți pentru a schimba modul / apăsăți și țineți apăsat pentru a intra în modul GPS
8. Urmatoare
9. Slot card SD
10. Slot card GPS

Funcționare







RO

Operarea meniului principal se face de pe ecranul tactil al dispozitivului. Atingeți/glisăți pentru a efectua acțiunile dorite. Iată câteva mișcări de bază pentru funcționarea generală a radio-ului.



- Apăsați  pentru a reveni la meniul principal.
- Atinge una din iconițele de mod de pe bara verticală cu meniul principal pentru a intra direct. Apăsați iconița mod din cercul din stânga pentru a intra direct în mod.
- Apăsați  pentru a reveni la meniul anterior.
- Apăsați  pentru a schimba imaginea din fundal.
- Apăsați  pentru a modifica luminozitatea:
 -  Mod zi
 -  Mod înserare
 -  Mod noapte
 -  Mod utilizator (apăsați  pentru a regla luminozitatea – toate modulele se vor schimba corespunzător)
 -  Mod oprire ecran (ecranul va fi oprit, apăsați orice buton pentru a reveni la modul zi)
-  Apăsați pentru a intra direct în modul oprire ecran.
- Apăsați  pentru a intra în setările meniului (odată ce sunteți în meniul, rotiți butonul de pe panoul frontal pentru a schimba setările; apăsați butonul pentru a confirma și mergeți la altă setare. În cazul în care nu funcționează în 5 secunde, fereastra va dispărea).
- Apăsați ceasul de pe ecranul principal pentru a schimba între ceas analog/digital.

Meniu Radio



1. Intrați în modul radio.
2. Efectuați comutarea benzii atingând iconița din meniul radio-ului: FM1→FM2→FM3→AM1→AM2.
3. Apăsați iconița  din meniul radio-ului pentru a căuta frecvențe radio prestabilite.
4. Trageți indicatorul de frecvență radio pentru a seta frecvența dorită.
5. Apăsați iconița  pentru a începe căutarea automată a posturilor. Apăsați și țineți apăsat  sau apăsați iconița  pentru a merge cu 0,05 Mhz înapoi.
6. Apăsați iconița  pentru a începe căutarea automată a posturilor. Apăsați și țineți apăsat













▶▶ sau apăsați iconița ▶ pentru a merge cu 0,05 Mhz înainte.

7. Apăsați  pentru a căuta și memora automat posturile (apăsați din nou pentru a opri scanarea și pentru a reda postul curent).
8. Activați/dezactivați modul stereo apăsând iconița  din meniul radio-ului.
9. Apăsați  pentru a activa/dezactiva funcția locală.
10. Apăsați PTY pentru a selecta tipul programului.
11. Apăsați TA pentru a activa/dezactiva funcția Informații despre trafic.
12. Apăsați AF pentru comutarea tabelului de schimbare a frecvenței.
13. Atingeți căsuța unității de frecvența prestabilită din meniul radio-ului pentru a asculta frecvența radio memorată în căsuță.
14. Apăsați și țineți apăsat căsuța unității de frecvența prestabilită timp de trei secunde pentru a memora frecvența redată în prezent.

Descierea butoanelor de bază USB/SD

Notă: glisați bara de instrumente de jos în stânga/dreapta pentru a afișa următoarele opțiuni.

Apăsați una din iconițe pentru a efectua acțiunea dorită/intra/activa:

-  listă meniuri – intrați pentru a afișa:
 -  meniuri listă melodii
 -  meniuri listă imagini
 -  meniuri listă video
 -  meniuri listă dosar
- apăsați  pentru a merge la melodia anterioară / apăsați și țineți apăsat pentru a derula rapid înapoi
-  redare/pauză
- apăsați  pentru a merge la melodia următoare / apăsați și țineți apăsat pentru a derula rapid înainte
-  modifică modul de redare (repetă o dată / repetă dosar / repetă tot)
-  redare aleatorie
-  modifică setările stereo (dreapta / stânga / stereo)
-  stop

RO Bluetooth

Înainte de a utiliza dispozitivul prin Bluetooth, asociați radio-ul cu un dispozitiv extern. Pentru a asocia radio-ul cu un dispozitiv extern:

1. Intrați în modul Bluetooth din ecranul principal.
2. Activați funcția Bluetooth de pe dispozitivul extern. Nu uitați să activați și vizibilitatea.
3. Efectuați asocierea pe dispozitivul extern. Introduceți parola implicită dacă este necesar: 0000.

Odată conectate, apăsați una din iconițe pentru a efectua acțiunea dorită/intra/activa:





Interfața de apelare (în timpul unui apel, utilizatorul poate opri microfonul și comuta între radio și telefon)



Înregistrare apeluri



Agendă telefonică (în mod implicit, agenda nu este încărcată în radio. Apăsați  pentru a încărca contactele. Rețineți că, telefonul vă poate cere să confirmați dacă permiteți sau nu ca radio-ul să vizualizeze contactele. Apăsați  pentru a deschide tastatura pentru a căuta o înregistrare).



Muzică BT (apăsați pentru a intra în interfața de streaming audio. Rețineți că prima dată trebuie să porniți muzica de pe dispozitivul extern pentru a gestiona)



Setări conexiune BT

Setarea interfeței

Acesați fila Setări pentru a gestiona dispozitivul. Atingeți una din pictoogramele din fila de jos pentru a accesa:

-  **Setări sistem**
 - Zonă (selecțai corespunzător)
 - Limbă (selecțai corespunzător)
 - Cameră frontală (pornită/oprită)
 - Cameră spate (pornită/oprită)
 - Detectare faruri (pornit/oprit)
 - Detectare frână (pornit/oprit)
 - Subwoofer (pornit/oprit)
 - Beep (pornit/oprit)
-  **Setării audio**
 - EQ (selecțai corespunzător)
 - Câmp (reglați corespunzător)
 - Loudness (pornit/oprit)
-  **Setări ecran**
 - Tip (selecțai corespunzător)
 - Reglare (reglați corespunzător)
-  **Setări media**
 - Raport aspecta (selecțai corespunzător)



Setări BT

- BT (activat/dezactivat)
- Nume (modificați corespunzător)
- Cod PIN (modificați corespunzător. parola implicită este „0000”)
- Legătură automată (conectarea automată activată/dezactivată; notă: când funcția este activată, radio-ul se va conecta automat cu dispozitivul extern dacă este în raza de acțiune și ambele au funcția BT activă)
- Răspuns automat (funcția de răspuns automat la apelurile primite activată/dezactivată)
- Încărcarea automată a înregistrărilor (activat/dezactivat)
- Încărcarea automată a contactelor (activat/dezactivat)
- Volum apel (activat/dezactivat)



Data și oră

- Mod de afișare (selecția corespunzător formatul datei)
- Format (selecția corespunzător formatul orei)
- Ajustare (introduceți data și ora)



Iluminare

- Reglare lumină de fundal (reglați corespunzător)
- Culoare lumină (selecția corespunzător)
- Timp ciclu automat (selecția corespunzător)



SWC (comandă pe volan)

- Comandă pe volan (activată/dezactivată)
- Studiu (intrați pentru a programa funcția de comandă pe volan).



Ecran tactil

- Atinge pentru a calibra (atinge pentru a efectua calibrarea ecranului)

NOTĂ: Parola pentru resetarea din fabrică: 123456

Navigație

1. Asigurați-vă mai întâi că cardul cu harta GPS este introdus în slot-ul pentru card GPS.
2. Accesați iconița pentru modul GPS din meniul principal pentru a intra în meniul de navigare. Selecția calea de navigare și confirmați.
3. După ce a fost setată calea de navigare și încărcarea cardului cu hărți este finalizată, utilizatorul poate folosi acest mod.

Meniu setări comenzi pe volan

- Accesați "Setări" din meniul principal, apoi "SWC" și fila "Study" (Studiu) pentru meniul de asociere pentru comenzile pe volan.
- Pentru a programa butoanele:
 1. Apăsați și țineți apăsat butonul funcțional al volanului, apoi apăsați și țineți apăsată iconița pentru funcția selectată pe interfața de setare a comezilor pe volan.
 2. După ce asocierea a reușit, căsuța de asociere va fi iluminată, ceea ce indică o asociere reușită.
 3. Setări următoarele butoane care urmează să fie setate așa cum este descris până când setarea este completă.
 4. După asocierea cu succes, apăsați iconița ✓ pentru a salva rezultatele automat.
 5. Pentru a reprograma butoanele sau elimina o programare greșită, apăsați iconița ✗. Sistemul va anula funcțiile programate ale tuturor tastelor.

Schema de conectare

Înainte de a conecta comenzile de la volan, verificați valoarea impedanței în circuit. Pentru acest scop utilizați aparatul de măsurare, dacă impedanța este mai mică de 12 k Ω , conectați sistemul de comenzi în conformitate cu schema pentru impedanța scăzută. Dacă depășește 12 k Ω , conectați-l în conformitate cu schema pentru impedanța ridicată.

Schema de conectare (impedanța scăzută)

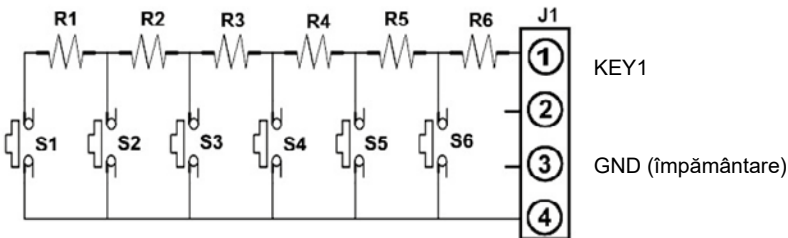

Schema de conectare (impedanța ridicată)

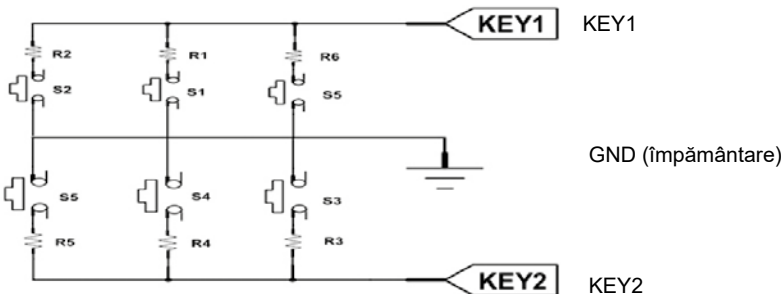

Modificare imagine de fundal

Apăsați  din meniul principal pentru a schimba imaginea de fundal.

PHONE LINK







Notă:

- aplicația este compatibilă cu dispozitive mobile care rulează cu Android 5.0 (sau versiune mai nouă). Nu este compatibil cu dispozitive iOS.
- Depanare USB a dispozitivului mobil trebuie să fie activată.

1. Descărcați și instalați aplicația multimedia pentru mașină Autolink din Google Play Store.
 - Accesați "Phone link" din meniul principal al receptorului radio pentru a scana codul QR, sau mergeți direct în Google Play Store de pe telefonul mobil pentru a descărca aplicația.
 - Notă: Dacă instalarea eșuează, verificați dacă aplicațiile de securitate de pe dispozitivul mobil au oprit instalarea.
2. Conectați dispozitivul mobil la receptorul radio printr-un cablu USB. Va fi afișată o notificare pe dispozitivul mobil: "Deschideți Autolink atunci când acest accesoriu USB este conectat?" Apăsați "OK". Utilizatorul poate activa aici utilizarea implicită.
3. Pe ecranul dispozitivului mobil va apărea o notă despre capturarea a tot ceea ce este afișat pe ecran. Coonfirmați pentru a continua.
4. Ecranul receptorului radio va fi afișat pe ecranul dispozitivului mobil.



Descrierea meniului Phone Link:

1. Când Phone Link a fost conectat cu succes, veți vedea . Apăsați și veți vedea meniul. Puteți închide meniul Phone Link apăsând zonele din exteriorul meniului.
2. : Ieșire din Phone Link și revenire la meniul principal.
3. : Înapoi
4. : Porniți sau opriți afișajul ecranului.
5. : Mergeți la ecranul principal al telefonului.
6. : Permiteți rotirea ecranului (funcția de rotire a ecranului trebuie să fie activată mai întâi pe telefon)
7. : Reglare volum și dezactivare sunet (mute).

Telecomanda

1. Buton de alimentare: pornire / oprire radio
2. Butonul modului (Mode): schimbarea modului de redare
3. Redare/pauză: redare / pauză / reluarea redării
4. Lipsa sonor (Mute): oprirea sonorului redat.
5. Buton AMS: în modul radio, apăsați pentru a efectua scanarea prestată / apăsați și țineți apăsat pentru a efectua căutarea posturilor radio și pentru a memora automat la numerele prestatate.
6. Buton MUSIC: în modul USB/SD, apăsați pentru a accesa meniul directorului MP3.
7. Buton MOVIE: în modul USB/SD, apăsați pentru a accesa meniul directorului film.
8. Buton LOC: în modul radio, apăsați pentru a comuta între posturile radio Locale și cele de la distanță.
9. Buton PHOTO: în modul USB/SD, apăsați pentru a accesa meniul directorului imagini.
10. Butone de creștere / reducere a volumului: reglați volumul în sus / jos.
11. Buton ZOOM: mărirea imaginii
12. Buton selectare/răspunde: buton multifuncțional pentru a seta Volumul/ Treble/ Base/ Balans/ Fader; apăsați pentru a răspunde apelului/reapele ultimul număr în modul BT
13. Butoane căutare în sus/ în jos (◀▶▶▶▶):
 - în modul radio, apăsați pentru a căuta automat, în sus sau în jos, posturile radio. Apăsați și țineți apăsat scurt unul din aceste butoane pentru a căuta manual posturile radio.
 - în modul de redare audio și video, apăsați și țineți apăsat pentru a derula rapid înainte sau înapoi. Apăsați scurt unul din aceste butoane pentru a trece la melodia următoare / anterioară.

14. Buton Backspace
15. Buton Loudness
16. Buton EQ
17. Taste numerice
18. Buton #
19. Buton Audio: în modul video, puteți selecta o altă limbă audio a limbajului videoclipului
20. Buton RDM: în modul USB/SD, redă videoclipurile în mod aleatoriu
21. Buton REPET: în modul USB/SD, repetă videoclipul
22. Buton ST: în modul tuner, comută între audio cu canal stereo și mono
23. Buton înapoi
24. Buton ENTER: confirmă selectarea opțiunilor din meniu
25. Butoane stânga / dreapta: navigare în meniu în stânga și în dreapta
26. Buton BAND:
 - în modul radio, comută între banda AM și FM
27. Butoane sus / jos: navigare în meniu în sus și în jos
28. Buton AF: comutarea tabelului de schimbare a frecvenței
29. Buton PTY: selectare tip program
30. Buton TA: comutator anunț trafic

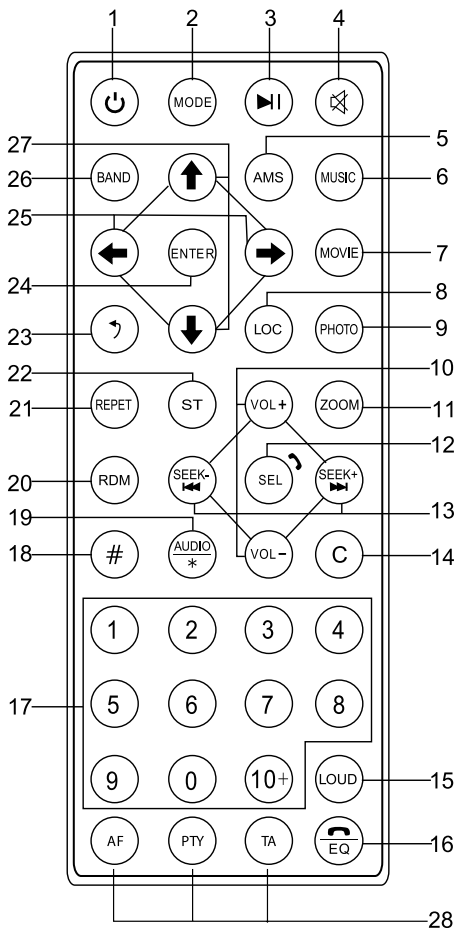

ÎNLOCUIREA BATERIEI DIN TELECOMANDĂ

Înlocuiți bateria CR2025 din telecomandă cu una nouă când raza de operare a telecomenzii slăbește sau când nu mai funcționează.

Rețineți: Înainte de prima utilizare, îndepărtați banda izolatoare din compartimentul bateriei.

1. Scoateți compartimentul bateriei.

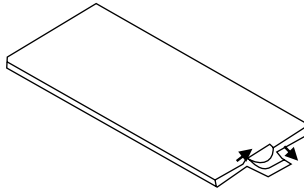

2. Introduceți bateria de tip CR2025 în compartimentul bateriei. Puneți bateria cu semnul (+) în sus (când telecomanda este cu butoanele în jos). Aveți grijă ca polaritatea să fie corectă.

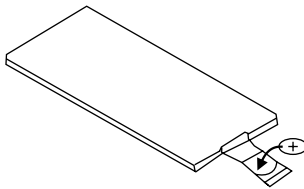

Introduceți suportul înapoi în telecomandă

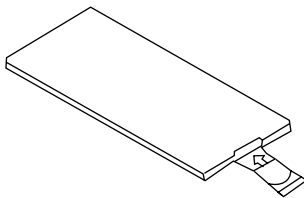

Specificatii produs

Parametri tehnici

- Putere maximă: 4 x 40 W
- Putere RMS: 4 x 25 W
- Raport Semnal/Zgomot (S/N): >55 dB
- Separare canale: >55 dB
- Răspuns în frecvență: 16 Hz-25 kHz
- Alimentare: 10,8-16 V DC
- Impedanță: 4 Ohm
- Siguranță: <10 A

Ecran

- Dimensiune: 6,2"
- Matrice: TFT
- Rezoluție: 800x480 px
- Ecran tactil: rezistiv
- Luminozitate ecran: reglabilă

Caracteristici principale

- Dimensiune: 2 DIN
- Formate acceptate:
 - Audio: MP3, AAC, WMA, FLAC, WAV
 - Video: MP4, DIVX, AVI, RMVB, MKV
 - Imagine: JPG, PNG, GIF
- Egalizator: Pop/Rock/Classic/Flat/Jazz/Electro/definite de utilizator
- GPS: Da
- Sistem de operare: WIN CE 6.0
- RAM: 64 MB
- Standard TV acceptat: PAL/NTSC
- Comenzi volan: da (analogic)
- Control ton:
 - Bass (100 Hz): +/- 7 dB
 - Înalte (100 kHz): +/- 7 dB
- Lumină de fundal pentru taste: RGB
- Microfon: Da
- Compatibilitate aplicație: Android 5.0 sau versiune mai nouă

Bluetooth

- Versiune: 2.1
- Gestionare apeluri telefonice: Da
- Sincronizare contacte: Da
- Transfer audio: Da

Tuner radio analogic

- Domeniu frecvență FM: 87,5 – 108 Mhz
- Domeniu frecvență AM: 522 – 1620 kHz
- Memorare posturi FM: 18
- Memorare posturi AM: 12
- RDS: Da (AF/TP/TA/EON/PTY)
- Căutare frecvență: automată / manuală
- Separare stereo: >40 dB

Intrări/leșiri

- Port USB: 2.1 (capacitate max. 32 GB)
- Cititor card de memorie: microSD (capacitate max. 32 GB)
- Cititor card de memorie: microSD (GPS)
- Mufă AUX: Jack 3,5 mm
- leșire RCA: 2 x RCA, cu impedanță redusă la 1,2 V
- leșire linie subwoofer: Da
- Intrare cameră frontală: Da
- Intrare cameră spate: Da
- Intrare audio: 2xRCA
- Intrare video: Da
- leșire video: Da
- Mufă GPS: Da

Cerințe de mediu

- Temperatura de operare: -20°C ~ 60°C
- Temperatura de stocare: -20°C ~ 70°C

IMPORTANT: Producătorul permite posibilitatea unor variații minore ale luminozității și culorii afișajului, între diferite dispozitive. Pot exista puncte luminoase sau întunecare pe afișaj. Sunt acceptați până la 5 pixeli defecti pe afișajul dispozitivului. Cazurile prezentate mai sus în ceea ce privește afișajul nu sunt acoperite de garanție și nici nu intră în drepturile legale ale garanției.

Specificatiile sunt supuse schimbarilor fara notificare prealabila.

Vă rugăm să rețineți: ilustrația de mai jos și descrierea referitoare la sistemul de operare este doar ca referință, și poate varia de software-ul real de pe dispozitiv!

Compania Lechpol Electronics declară prin prezenta că Radio auto PY9908.2 este în conformitate cu Directiva 2014/53/UE. Textul integral al Declarației de Conformitate UE este disponibil la următoarea adresă: www.lechpol.eu.



Romania

Reciclarea corecta a acestui produs

(reziduuri provenind din aparatura electrica si electronica)



Marcajale de pe acest produs sau mentionate in instructiunile sale de folosire indica faptul ca produsul nu trebuie aruncat impreuna cu alte reziduuri din gospod arie atunci cand nu mai este in stare de functionare. Pentru a preveni posibile efecte daunatoare asupra mediului inconjurator sau a san atei oamenilor datorate evacuării necontrolate a reziduurilor, vă rugăm să separați acest produs de alte tipuri de reziduuri si să-l reciclați in mod responsabil pentru a promova refolosirea resurselor materiale. Utilizatorii casnici sunt rugati să ia legatura fie cu distribuitorul de la care au achizitionat acest produs, fie cu autoritățile locale, pentru a primi informații cu privire la locul si modul in care pot depozita acest produs in vederea reciclării sale ecologice. Utilizatorii instititionali sunt rugati să ia legatura cu furnizorul și să verifice condițiile stipulate in contractul de vanzare. Acest produs nu trebuie amestecat cu alte reziduuri de natura comerciala.

Distribuit de Lechpol Electronics SRL, Republicii nr. 5, Resita, CS, ROMANIA.

Peiying[®]