

Library E-BOOK  
READER

KM0280  
KM0281

BEDIENUNGSANLEITUNG

OWNER'S MANUAL

INSTRUKCJA OBSŁUGI

MANUAL DE UTILIZARE

DE

EN

PL

RO



## SICHERHEITSANLEITUNGEN

Lesen Sie sorgfältig diese Schnellstartanleitung vor der Benutzung des Gerätes und heben diese auf für späteres Nachschlagen. Komplette Bedienungsanleitung ist auf der [www.krugermatz.com](http://www.krugermatz.com) Website, im zugehörigen Produkt-Tabulator verfügbar. Bitte lesen Sie die vollständige Bedienungsanleitung sorgfältig durch, um eine detaillierte Beschreibung und Informationen zu den Merkmalen und Funktionen dieses Produkts zu erhalten.

- Schützen Sie dieses Produkt vor direktem Sonnenlicht und Wärmequellen. Vermeiden Sie die Verwendung / Speicherung in extremen Temperaturen. Setzen Sie es nicht direktem Sonnenlicht und Wärmequellen aus. Vermeiden Sie die Verwendung / Speicherung in Umgebungen mit starken Magnetfeldern.
- Verwenden Sie niemals dieses Gerät während der Autofahrt.
- Hersteller übernimmt keine Haftung für Datenverlust, Schäden, die durch unsachgemäßen Gebrauch und Handhabung oder mechanische Beschädigungen verursacht wurden. Bitte Ihre wichtigen Daten immer sichern um Datenverlust zu vermeiden.
- Verwenden Sie nur zugelassenes Zubehör.
- Verhindern Sie das Gerät auf den Boden fällt oder starken Schocks ausgesetzt wird.
- Dieses Gerät ist kein Spielzeug. Halten Sie es fern von der Reichweite der Kinder.
- Versuchen Sie nicht, dieses Gerät selbst zu reparieren. Im Schadensfall, wenden Sie sich an einen autorisierten Kundendienst für Überprüfung / Reparatur.
- **IMMER** das Gerät vor dem Reinigen vom Netz trennen. Reinigen Sie das Gerät mit einem weichen, leicht feuchten Tuch. Verwenden Sie keine chemische Mittel, um dieses Produkt zu reinigen.

## PRODUKT BESCHREIBUNG

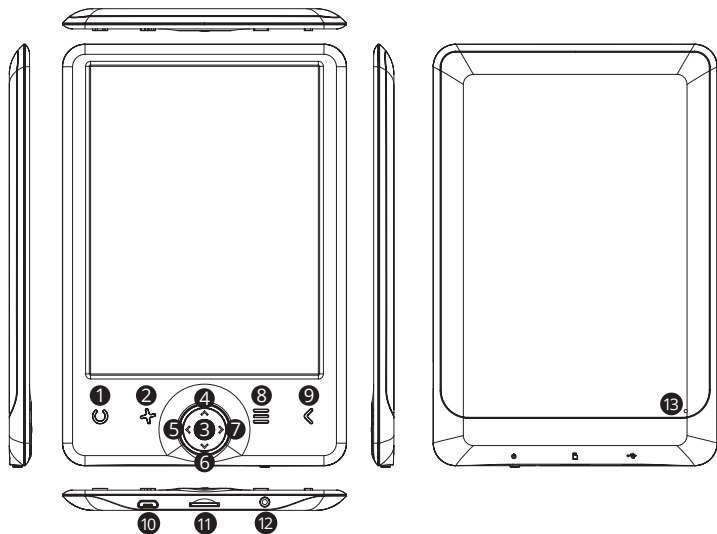

DE

## KM0280

## KM0281

1	<p>Taste Schriftgröße (während Sie ein Buch lesen)</p> <ul style="list-style-type: none"> <li>• Drücken um die Einstellungen für die Schriftgröße anzuzeigen.</li> </ul>	<p>Taste Hintergrundbeleuchtung</p> <ul style="list-style-type: none"> <li>• Drücken um die Hintergrundbeleuchtung ein-/auszuschalten</li> <li>• Drücken und halten um die Einstellungen für die Hintergrund-Beleuchtung anzuzeigen.</li> </ul>
---	--	---

2	<p>Taste Aktualisieren</p> <ul style="list-style-type: none"> <li>• Drücken um die Anzeige zu aktualisieren</li> </ul> <p>Bildschirm drehen (während Sie ein Buch lesen)</p> <ul style="list-style-type: none"> <li>• Drücken und halten um die Einstellungen für die Bildschirm-Drehung anzuzeigen</li> </ul>	<p>Taste Aktualisieren</p> <ul style="list-style-type: none"> <li>• Drücken um die Anzeige zu aktualisieren</li> </ul> <p>Taste Schriftgröße (während Sie ein Buch lesen)</p> <ul style="list-style-type: none"> <li>• Drücken und halten um die Einstellungen für die Schriftgröße anzuzeigen</li> </ul>
3	Taste OK: Auswählen/ Bestätigen / Eingabe	
4	Taste Aufwärts	
5	Taste Links	
6	Taste Rechts	
7	Taste Abwärts	
8	Taste Menü	
9	Taste Vorherige	
10	<p>Mikro USB Steckplatz</p> <ul style="list-style-type: none"> <li>• Mit Computer verbinden</li> <li>• Aufladen</li> </ul>	
11	MikroSD Kartensteckplatz	
12	<p>Taste Ein/Aus</p> <ul style="list-style-type: none"> <li>• Drücken und halten für etwa 5 Sek. um das Gerät ein-/ auszuschalten</li> <li>• Kurz drücken um den Reader in den Schlafzustand zu setzen / aufzuwecken</li> </ul>	
13	Taste Zurücksetzen	

## ERSTE SCHRITTE

### Einschalten:

Drücken und halten der Taste Ein/Aus für etwa 5 Sek. um das Gerät einzuschalten.

**Ausschalten:**

Drücken und halten der Taste Ein/Aus für etwa 5 Sek. um das Gerät auszuschalten.

**Zurücksetzen:**

Stecken Sie ein dünnes Werkzeug in das Rücksetzloch auf der Rückseite des Geräts. Drücken und halten Sie die Taste im Loch, um das Gerät neu zu starten.

**Aufladen:**

Verbinden Sie den Reader über ein USB-Kabel mit einem AC/DC-Ladegerät oder einem kompatiblen USB-Anschluss eines Computers.





Hinweis: Stellen Sie sicher, dass Sie das Gerät vor dem ersten Gebrauch vollständig aufladen!

Wenn das Gerät zum Aufladen mit dem AC/DC-Netzgerät verbunden ist, erscheint ein Ladesymbol auf dem Bildschirm. Sobald der Akku vollständig geladen ist, wechselt das Symbol in einen vollständig geladenen Akku mit einem Häkchen .

**Dateien hochladen:**

- Legen Sie eine MikroSD-Karte mit vorinstallierten Dateien in den Kartensteckplatz des Geräts ein.
- Verbinden Sie den Reader über ein USB-Kabel mit einem PC. Eine Aufforderung zur erfolgreichen USB-Verbindung wird auf dem Bildschirm angezeigt. Es ist jetzt möglich, Dateien auf das Gerät oder die Speicherkarte zu kopieren (falls eingefügt).

**Navigation:**

- Verwenden Sie die Richtungstasten   /   , um sich im Menü / Optionen zu bewegen und die Seiten zu blättern.
- Die aktuell gewählte Option ist unterstrichen
- Die aktuell gültige Option ist mit dem Symbol  gekennzeichnet.
- Drücken Sie die Taste OK zur Auswahl, Bestätigung oder Eingabe.

## Sprachauswahl:

Gehen Sie zu Einstellungen (Settings) auf der Startseite und wählen Sprache (Language). Es erscheint ein Fenster mit den verfügbaren Sprachen. Wählen Sie die gewünschte Sprache aus und drücken die Taste OK zum bestätigen.

## LERNEN SIE MEHR

Für weitere Informationen zu diesem Gerät und seine volle Gebrauchsanleitung finden Sie unter: [www.kruger-matz.com](http://www.kruger-matz.com).

Lesen Sie die Bedienungsanleitung sorgfältig durch, bevor Sie das Gerät verwenden.

Besuchen Sie [www.kruger-matz.com](http://www.kruger-matz.com) Website für weitere Produkte und Zubehör.

Im Falle irgendwelcher Zweifel oder Fragen siehe unsere Seite mit Häufig gestellten Fragen.



**Deutsch**  
**Korrekte Entsorgung dieses Produkts**  
**(Elektromüll)**



DE

(Anzuwenden in den Ländern der Europäischen Union und anderen europäischen Ländern mit einem separaten Sammelsystem)

Die Kennzeichnung auf dem Produkt bzw. auf der dazugehörigen Literatur gibt an, dass es nach seiner Lebensdauer nicht zusammen mit dem normalen Haushaltsmüll entsorgt werden darf. Entsorgen Sie dieses Gerät bitte getrennt von anderen Abfällen, um der Umwelt bzw. der menschlichen Gesundheit nicht durch unkontrollierte Müllbeseitigung zu schaden. Recyceln Sie das Gerät, um die nachhaltige Wiederverwertung von stofflichen Ressourcen zu fördern. Private Nutzer sollten den Händler, bei dem das Produkt gekauft wurde, oder die zuständigen Behörden kontaktieren, um in Erfahrung zu bringen, wie sie das Gerät auf umweltfreundliche Weise recyceln können. Gewerbliche Nutzer sollten sich an Ihren Lieferanten wenden und die Bedingungen des Kaufvertrags konsultieren. Dieses Produkt darf nicht zusammen mit anderem Gewerbemüll entsorgt werden.

Hergestellt in China für LECHPOL ELECTRONICS Sp. z o.o. Sp.k., ul. Garwolińska 1, 08-400 Miętne.

## SAFETY INSTRUCTIONS

Read this quick start guide before use and keep it for future reference. Full user's manual is available on [www.krugermatz.com](http://www.krugermatz.com) website in appropriate product tab. Please read the full user's manual carefully for detailed description and info of this product's features and functions.

- Protect this device from sources of heat and direct sunlight. Avoid using/storing it in extreme temperatures. Do not expose it to direct sunlight and other sources of heat. Avoid using/storing it in the strong magnetic environment.
- Do not use this device while driving!
- Producer does not claim liability for any data loss, damage caused by inappropriate use/maintenance or any mechanical damage. Please back up your important material at any time to avoid loss.
- Use only authorized accessories.
- Prevent the device from falling on the ground or being strongly impacted.
- This product is not a toy; keep it beyond children's reach.
- Do not attempt to repair this appliance yourself. In case of damage, contact authorized service point for check-up or repair.
- Always disconnect the product from the power mains before cleaning. Clean this device with a soft, slightly damp cloth. Do not use any chemical agents to clean this device.



## PRODUCT DESCRIPTION

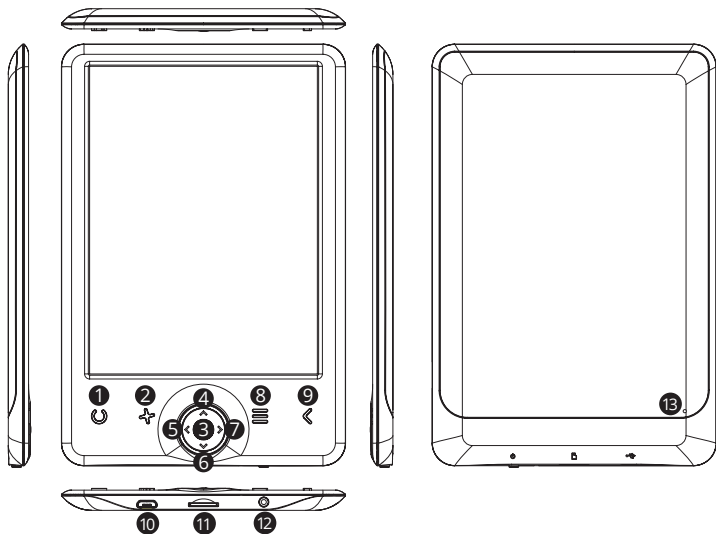

	KM0280	KM0281
1	Font size button (while reading a book): <ul style="list-style-type: none"> <li>• press to display font size settings</li> </ul>	Backlight button <ul style="list-style-type: none"> <li>• press to turn backlight on/off</li> <li>• press and hold to display backlight level settings.</li> </ul>
2	Refresh button <ul style="list-style-type: none"> <li>• press to refresh display</li> </ul> Rotate screen button (while reading a book) <ul style="list-style-type: none"> <li>• press and hold to display screen rotation settings</li> </ul>	Refresh button <ul style="list-style-type: none"> <li>• press to refresh display</li> </ul> Font size button (while reading a book) <ul style="list-style-type: none"> <li>• press and hold to display font size settings</li> </ul>

3	OK button: select / confirm / enter
4	Up button
5	Left button
6	Right button
7	Down button
8	Menu button
9	Previous button
10	micro USB port <ul style="list-style-type: none"><li>• connection with computer</li><li>• charging</li></ul>
11	MicroSD card slot
12	Power button <ul style="list-style-type: none"><li>• press and hold for about 5 sec. to turn the device on/off</li><li>• press shortly to put the reader in the sleep mode / wake it up</li></ul>
13	Reset button

## GETTING STARTED

### Turning on:

EN Press and hold the power button for about 5 seconds to turn the device on.

### Turning off:

Press and hold the power button for about 5 seconds to turn the device off.

### Reset:

Insert thin tool into reset hole at the back of the device, and press and hold the button inside the whole to restart the device.

### Charging:

Connect the reader to an AC/DC charger or a compatible USB port on a computer with a USB cable.





Note: make sure to charge the device fully before first use!

When connected to AC/DC adapter for charging, a charging icon appears on the screen. Once the battery is fully charged, the icon changes into fully charged battery with a check mark .

### Files uploading:

- insert microSD card with preloaded files into memory slot of the device;
- connect the reader to a PC with a USB cable. A prompt about successful USB connection will be displayed on the screen. It is possible now to copy files to the device or memory card (if inserted).

### Navigation:

- use the directional buttons  /  /  /  to move around the menu/options and turn pages.
- currently selected option is underlined
- currently valid option is marked with  symbol
- press OK button to select, confirm or enter

### Language selection:

Go to Settings on Home Page, select Language. A pop up window with available languages will appear. Choose appropriate language and press OK button to confirm.

## LEARN MORE

For more information on this device and its full owner's manual visit: [www.krugermatz.com](http://www.krugermatz.com).

Read owner's manual carefully before using your smartphone.

Visit [www.krugermatz.com](http://www.krugermatz.com) website for more products and accessories.

In case of any doubts or questions reach out to our Frequently Asked Questions section.

EN



**English**  
**Correct Disposal of This Product**  
**(Waste Electrical & Electronic Equipment)**



(Applicable in the European Union and other European countries with separate collection systems) This marking shown on the product or its literature, indicates that it should not be disposed with other household wastes at the end of its working life. To prevent possible harm to the environment or human health from uncontrolled waste disposal, please separate this from other types of wastes and recycle it responsibly to promote the sustainable reuse of material resources. Household users should contact either the retailer where they purchased this product, or their local government office, for details of where and how they can take this item for environmentally safe recycling. Business users should contact their supplier and check the terms and conditions of the purchase contract. This product should not be mixed with other commercial wastes for disposal.

Made in China for LECHPOL ELECTRONICS Sp. z o.o. Sp.k., ul. Garwolińska 1, 08-400 Miętno.

## KWESTIE BEZPIECZEŃSTWA

Należy przeczytać tę skróconą instrukcję obsługi i zachować ją w celu późniejszego wykorzystania. Pełna instrukcja obsługi dostępna jest na stronie [www.kruegermatz.com](http://www.kruegermatz.com), w zakładce produktu.

Przed użyciem, należy dokładnie zapoznać się z treścią pełnej instrukcji; pełny poradnik użytkownika zawiera szczegółowe informacje na temat opcji i funkcji tego urządzenia.

- Urządzenie należy chronić przed źródłami ciepła i bezpośrednim nasłonecznieniem. Nie należy używać ani przechowywać urządzenia w zbyt wysokich temperaturach. Produkt należy chronić przed bezpośrednim nasłonecznieniem oraz źródłami ciepła. Nie należy używać i przechowywać urządzenia w miejscach o silnym polu magnetycznym.
- Nie należy używać tego urządzenia podczas prowadzenia pojazdu.
- Producent nie ponosi odpowiedzialności za utratę danych, uszkodzenie spowodowane niewłaściwym użytkowaniem/konserwacją czy uszkodzeniami mechanicznymi. Należy wykonywać kopie zapasowe ważnych materiałów, aby uniknąć ich utraty.
- Nie należy używać nieoryginalnych akcesoriów.
- Urządzenie należy chronić przed upadkiem lub silnym naciskiem.
- Urządzenie nie jest zabawką; należy przechowywać je w miejscu niedostępnym dla dzieci.
- Zabrania się własnoręcznej naprawy sprzętu. W przypadku uszkodzenia lub niestandardowego działania, należy skontaktować się z autoryzowanym punktem serwisowym w celu sprawdzenia/naprawy.
- Należy zawsze odłączyć urządzenie od źródła zasilania przed czyszczeniem. Obudowę urządzenia należy czyścić jedynie za pomocą miękkiej i lekko wilgotnej ściereczki. Nie należy używać środków chemicznych lub detergentów do czyszczenia tego urządzenia.

## OPIS PRODUKTU

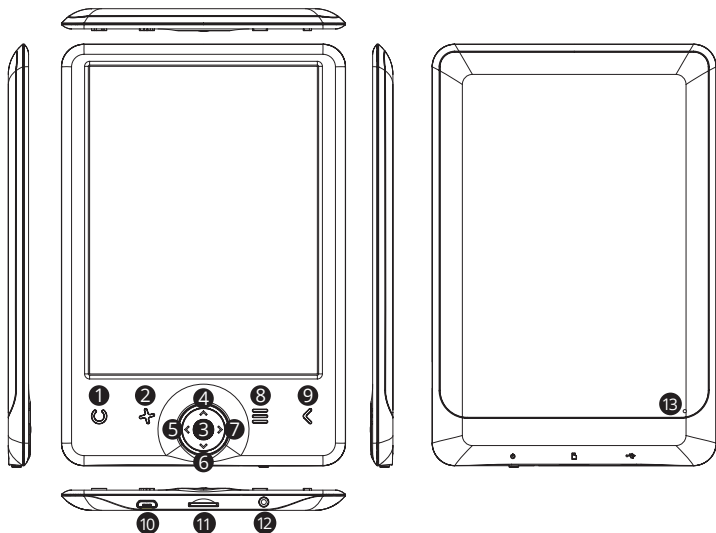

	KM0280	KM0281
1	<p>Przycisk zmiany rozmiaru czcionki (podczas czytania książki):</p> <ul style="list-style-type: none"> <li>naciśnij, aby wyświetlić ustawienia rozmiaru czcionki.</li> </ul>	<p>Przycisk podświetlania</p> <ul style="list-style-type: none"> <li>naciśnij, aby włączyć/wyłączyć podświetlenie.</li> <li>naciśnij i przytrzymaj, aby wyświetlić ustawienia poziomego podświetlenia.</li> </ul>
2	<p>Przycisk odświeżania</p> <ul style="list-style-type: none"> <li>naciśnij, aby odświeżyć ekran</li> </ul> <p>Przycisk obrotu ekranu (podczas czytania książki)</p> <ul style="list-style-type: none"> <li>naciśnij i przytrzymaj, aby wyświetlić ustawienia obrotu ekranu</li> </ul>	<p>Przycisk odświeżania</p> <ul style="list-style-type: none"> <li>naciśnij, aby odświeżyć ekran</li> </ul> <p>Przycisk zmiany rozmiaru czcionki (podczas czytania książki)</p> <ul style="list-style-type: none"> <li>naciśnij i przytrzymaj, aby wyświetlić ustawienia rozmiaru czcionki</li> </ul>

3	Przycisk OK: wybierz / potwierdź / wejdź
4	Przycisk w górę
5	Przycisk w lewo
6	Przycisk w prawo
7	Przycisk w dół
8	Przycisk Menu
9	Przycisk Wstecz
10	Port micro USB <ul style="list-style-type: none"> <li>• połączenie z komputerem</li> <li>• ładowanie</li> </ul>
11	Slot na kartę microSD
12	Przycisk zasilania <ul style="list-style-type: none"> <li>• naciśnij i przytrzymaj przez około 5 sekund, aby wyłączyć / wyłączyć urządzenie</li> <li>• naciśnij, aby uśpić / wybudzić urządzenie</li> </ul>
13	Przycisk Reset

## PIERWSZE KROKI

### Włączanie:

Aby włączyć urządzenie, należy nacisnąć i przytrzymać przycisk zasilania przez około 5 sekund.

### Wyłączanie:

Aby wyłączyć urządzenie, należy nacisnąć i przytrzymać przycisk zasilania przez około 5 sekund.

### Resetowanie:

Aby zresetować urządzenie, należy umieścić cienkie narzędzie w otworze przycisku Reset, które znajduje się na tylnej obudowie urządzenia, a następnie delikatnie wcisnąć.

**Ładowanie:**

Należy podłączyć urządzenie do ładowarki sieciowej lub kompatybilnego portu USB komputera.





Uwaga: przed pierwszym użyciem czytnika, należy w pełni naładować baterię urządzenia!

Podczas ładowania czytnika za pomocą ładowarki sieciowej, na ekranie będzie się wyświetlać ikona ładowania. Po pełnym naładowaniu baterii, ikona ładowania zostanie zastąpiona symbolem pełnej baterii ze znakiem haczyka .

**Wgrywanie plików:**

- Należy umieścić kartę microsd, na której znajdują się wgrane wcześniej pliki, w slotie kart pamięci urządzenia.
- Podłączyć czytnik do komputera za pomocą przewodu usb. Na ekranie wyświetli się komunikat o połączeniu usb. Użytkownik może wgrać pliki do pamięci wewnętrznej urządzenia lub pamięci zewnętrznej (jeśli karta pamięci znajduje się w czytniku).

**Nawigacja:**

- Za pomocą przycisków  /  /  /  odbywa się nawigacja pomiędzy opcjami urządzenia oraz przewracanie stron.
- Obecnie zaznaczona opcja jest podkreślona.
- Obecnie ustawiona opcja jest oznaczona symbolem .
- Aby wybrać, zatwierdzić lub przejść dalej, należy nacisnąć przycisk ok.

**Wybór języka:**

Aby zmienić język, należy przejść do Ustawień na stronie głównej, następnie do zakładki Język. Na ekranie pojawi się okno z dostępnymi językami. Należy wybrać odpowiednią opcję i zatwierdzić przyciskiem OK.



## WIĘCEJ

Więcej informacji na temat tego urządzenia oraz pełna instrukcja obsługi dostępne są na stronie: [www.krugermatz.com](http://www.krugermatz.com).

Przed użyciem należy dokładnie zapoznać się z treścią instrukcji obsługi.

Odwiedź stronę [www.krugermatz.com](http://www.krugermatz.com), aby poznać więcej produktów i akcesoriów.

W przypadku pytań lub wątpliwości zachęcamy do zapoznania się z Najczęściej Zadawanymi Pytaniami w zakładce Pomoc.



**Poland**  
**Prawidłowe usuwanie produktu**  
**(zużyty sprzęt elektryczny i elektroniczny)**



Oznaczenie umieszczone na produkcie lub w odnoszących się do niego tekstach wskazuje, że po upływie okresu użytkowania nie należy usuwać z innymi odpadami pochodzącymi z gospodarstw domowych. Aby uniknąć szkodliwego wpływu na środowisko naturalne i zdrowie ludzi wskutek niekontrolowanego usuwania odpadów, prosimy o oddzielenie produktu od innego typu odpadów oraz odpowiedzialny recykling w celu promowania ponownego użycia zasobów materialnych jako stałej praktyki. W celu uzyskania informacji na temat miejsca i sposobu bezpiecznego dla środowiska recyklingu tego produktu użytkownicy w gospodarstwach domowych powinni skontaktować się z punktem sprzedaży detalicznej, w którym dokonali zakupu produktu, lub z organem władz lokalnych. Użytkownicy w firmach powinni skontaktować się ze swoim dostawcą i sprawdzić warunki umowy zakupu. Produktu nie należy usuwać razem z innymi odpadami komercyjnymi.

Wyprodukowano w CHRL dla LECHPOL ELECTRONICS Sp. z o.o. Sp.k., ul. Garwolińska 1, 08-400 Miętne.

## INSTRUCȚIUNI PRIVIND SIGURANȚA

Citiți acest ghid de pornire rapidă înainte de utilizare și păstrați-l pentru consultări ulterioare. Manualul complet de utilizare este disponibil pe site-ul [www.krugermatz.com](http://www.krugermatz.com) în fisierul corespunzător produsului. Vă rugăm să citiți cu atenție manualul complet pentru o descriere detaliată și informații despre caracteristicile și funcțiile acestui produs.

- Țineți acest produs departe de surse de căldură și de lumina directă a soarelui. Evitați utilizarea/depozitarea produsului la temperaturi extreme. Nu expuneți produsul la lumina directă a soarelui și alte surse de căldură. Evitați utilizarea/depozitarea produsului în medii magnetice puternice.
- Nu utilizați produsul în timp ce conduceți.
- Producătorul nu își asumă responsabilitatea pentru pierderile de date, deteriorările cauzate de utilizarea/întreținerea necorespunzătoare sau alte deteriorări mecanice. Vă rugăm să creați o copie de rezervă a materialelor importante în orice moment pentru a evita pierderea lor.
- Utilizați doar accesorii autorizate.
- Nu lăsați produsul să cadă sau să fie lovit puternic.
- Acest produs nu este o jucărie; păstrați-l departe de copii.
- Nu încercați să reparați produsul singur. În cazul unei deteriorări, contactați un service autorizat pentru a-l verifica sau repara.
- Deconectați întotdeauna produsul de la priză înainte de a-l curăța. Curățați produsul cu un material textil moale, ușor umezit. Nu utilizați nici un fel de agenți chimici pentru a curăța dispozitivul.

## DESCRIERE PRODUS

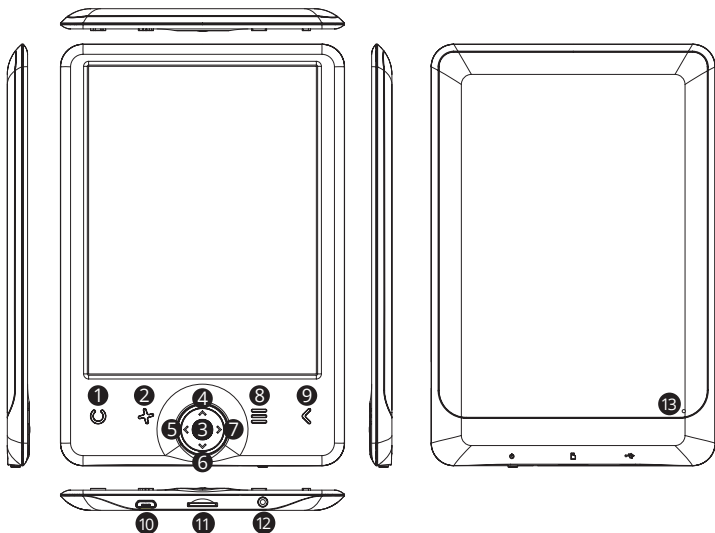

	KM0280	KM0281
1	<p>Buton pentru dimensiunea fontului (în timp ce citiți o carte):</p> <ul style="list-style-type: none"> <li>apăsați pentru a afișa setările pentru dimensiunea fontului.</li> </ul>	<p>Buton lumină de fundal</p> <ul style="list-style-type: none"> <li>apăsați pentru a porni/opri lumina de fundal</li> <li>apăsați și mențineți apăsat pentru a afișa setările pentru nivelul luminii de fundal.</li> </ul>
2	<p>Buton reîmprospătare</p> <ul style="list-style-type: none"> <li>apăsați pentru a reîmprospăta ecranul.</li> </ul> <p>Buton rotire ecran (în timp ce citiți o carte)</p> <ul style="list-style-type: none"> <li>apăsați și mențineți apăsat pentru a afișa setările pentru rotirea ecranului.</li> </ul>	<p>Buton reîmprospătare</p> <ul style="list-style-type: none"> <li>apăsați pentru a reîmprospăta ecranul</li> </ul> <p>Buton pentru dimensiunea fontului</p> <ul style="list-style-type: none"> <li>apăsați și mențineți apăsat pentru a afișa setările pentru dimensiunea fontului</li> </ul>

3	Buton OK: selectați / confirmați / introduceți
4	Buton sus
5	Buton stânga
6	Buton dreapta
7	Buton jos
8	Buton meniu
9	Anterior
10	Port micro USB <ul style="list-style-type: none"> <li>• conexiune cu calculatorul</li> <li>• încărcare</li> </ul>
11	Slot card microSD
12	Buton pornire/oprire <ul style="list-style-type: none"> <li>• apăsați și mențineți apăsat aproximativ 5 secunde pentru a porni/opri aparatul</li> <li>• apăsați scurt pentru a pune aparatul în modul sleep / wake it up</li> </ul>
13	Buton resetare

## NOȚIUNI DE BAZĂ

### Pornire:

Apăsați și mențineți apăsat butonul de pornire/oprire aproximativ 5 secunde pentru a porni dispozitivul.

### Oprire:

Apăsați și mențineți apăsat butonul de pornire/oprire aproximativ 5 secunde pentru a opri dispozitivul.

### Resetare:

Introduceți un instrument subțire (agrafa, sarma tare și subțire, etc.) în orificiul de resetare din spatele dispozitivului și apăsați și țineți apăsat butonul din interior pentru a reseta dispozitivul.

**Încărcare:**

Conectați dispozitivul la un încărcător AC/DC sau la un port USB compatibil al unui calculator cu un cablu USB.





Notă: asigurați-vă că încărcați complet dispozitivul înainte de prima utilizare!

Când este conectat la un adaptor AC/DC pentru a-l încărca, pe ecran apare o pictogramă de încărcare. După ce bateria este încărcată complet, pictograma se modifică într-o baterie încărcată complet cu un marcaj de selectare .

**Încărcarea fișierelor:**

- Introduceți un card microsd, cu fișiere preîncărcate, în slotul dispozitivului;
- Conectați dispozitivul la un calculator cu un cablu usb. Pe ecran va fi afișat un mesaj de conexiune reușită a usb-ului. Acum puteți să copiați fișierele pe dispozitiv sau pe cardul de memorie (dacă este introdus).

**Navigare:**

- Utilizați butonele de direcție  /  /  /  pentru a vă deplasa în jurul meniului/ opțiunilor și pentru a muta paginile.
- Opțiunea selectată este subliniată
- Opțiunea validă este marcată cu simbolul .
- Apăsați butonul OK pentru a selecta, confirma sau introduce

**Selectare limbă:**

Mergeți la Setări de pe Pagina Principală, selectați Limbă. Va apărea o fereastră pop-up cu limbile disponibile. Alegeți limba dorită și apăsați butonul OK pentru a confirma.

## AFLĂ MAI MULTE

Pentru mai multe informații despre acest dispozitiv și acest manual de utilizare complet vizitați: [www.krugermatz.com](http://www.krugermatz.com).

Citiți manualul de utilizare cu atenție înainte de a utiliza dispozitivul.

Vizitați site-ul web [www.krugermatz.com](http://www.krugermatz.com) pentru mai multe produse și accesorii.

În cazul în care aveți întrebări va rugăm să vă adresați secțiunii Întrebări frecvente.



**Romania**

**Reciclarea corectă a acestui produs**

**(reziduuri provenind din aparatura electrică și electronică)**



Marcajale de pe acest produs sau menționate în instrucțiunile sale de folosire indică faptul că produsul nu trebuie aruncat împreună cu alte reziduuri din gospodărie atunci când nu mai este în stare de funcționare. Pentru a preveni posibile efecte dăunătoare asupra mediului înconjurător sau a sănătății oamenilor datorate evacuării necontrolate a reziduurilor, vă rugăm să separați acest produs de alte tipuri de reziduuri și să-l reciclați în mod responsabil pentru a promova refolosirea resurselor materiale. Utilizatorii casnici sunt rugați să ia legătura fie cu distribuitorul de la care au achiziționat acest produs, fie cu autoritățile locale, pentru a primi informații cu privire la locul și modul în care pot depozita acest produs în vederea reciclării sale ecologice. Utilizatorii instituționali sunt rugați să ia legătura cu furnizorul și să verifice condițiile stipulate în contractul de vânzare. Acest produs nu trebuie amestecat cu alte reziduuri de natură comercială.

Distribuit de Lechpol Electronic SRL, Republicii nr. 5, Resita, CS, ROMANIA.



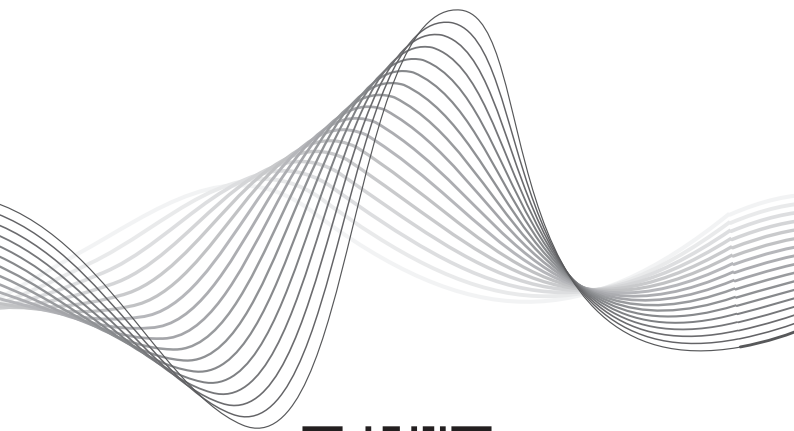

[www.krugermatz.com](http://www.krugermatz.com)

Krüger&Matz is a registered trademark