

UNI-T

MIE0193/4/5/6

UT18A/B/C/D



Instrukcja obsługi







PL

I. SYMBOLE ELEKTRYCZNE

Uwaga: przed użyciem, należy dokładnie przeczytać instrukcję obsługi i zachować ją w celu późniejszego wykorzystania.

Poniższa instrukcja zawiera porady i wskazówki dotyczące właściwego użytkowania tego przyrządu. Należy zwrócić szczególną uwagę na informacje dotyczące bezpieczeństwa podczas obsługi tego miernika. Niewłaściwe użycie produktu może stwarzać ryzyko obrażeń oraz uszkodzeń miernika; producent nie ponosi odpowiedzialności za straty powstałe wskutek niezastosowania się do poniższej instrukcji obsługi.

Miernik należy używać wyłącznie zgodnie z poniższą instrukcją, w przeciwnym wypadku zabezpieczenia w tym urządzeniu mogą nie zadziałać.

	Niebezpieczeństwo. Wysokie napięcie
	Ważne informacje. Należy się odnieść do instrukcji obsługi
	Podwójna izolacja
	Urządzenie wygodne w użyciu
	Sprzęt elektryczny oznaczony symbolem przekreślonego kosza nie może być wyrzucany łącznie z odpadami komunalnymi. Taki sprzęt podlega zbiórce i recyklingowi.
	Spełnia standardy europejskie EU
CAT III	Spełnia standardy kategorii przeciążeniowej CAT. III: Na poziomie dystrybucji, instalacje mieszane, z mniejszym nieustalonym przepięciem niż w CAT. IV
CAT IV	Spełnia standardy kategorii przeciążeniowej CAT. IV: Instalacje niskiego napięcia.

OPIS PRODUKTU

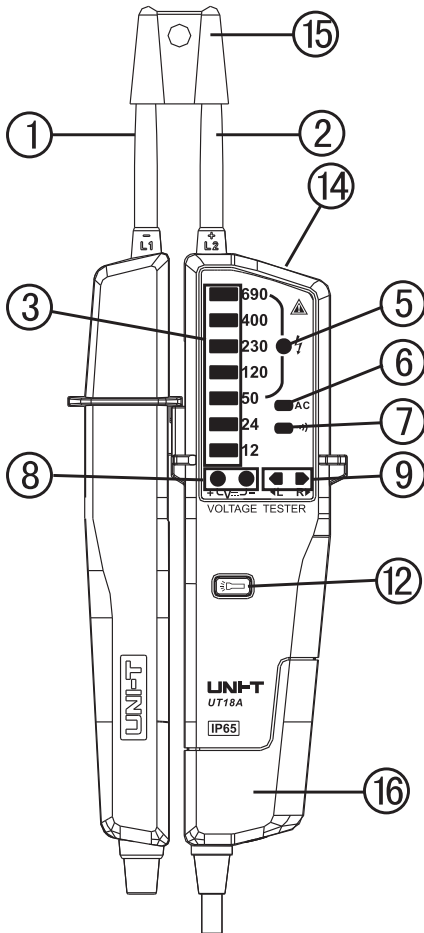

MIE0193
UT18A

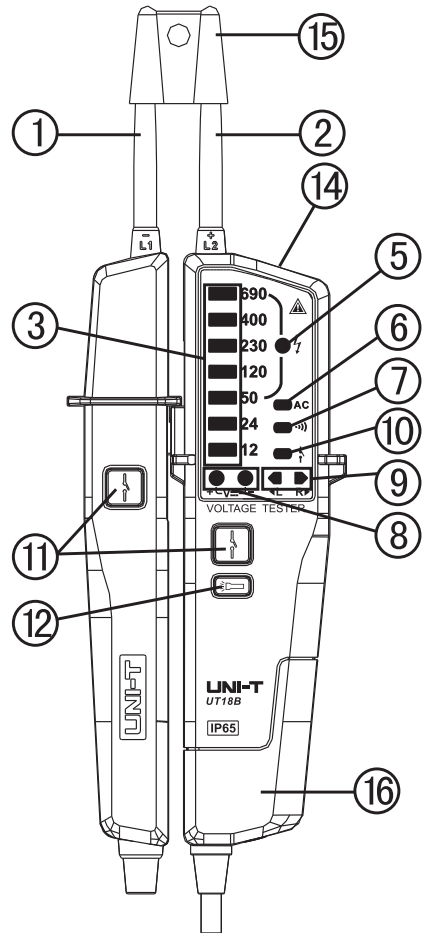

MIE0194
UT18B

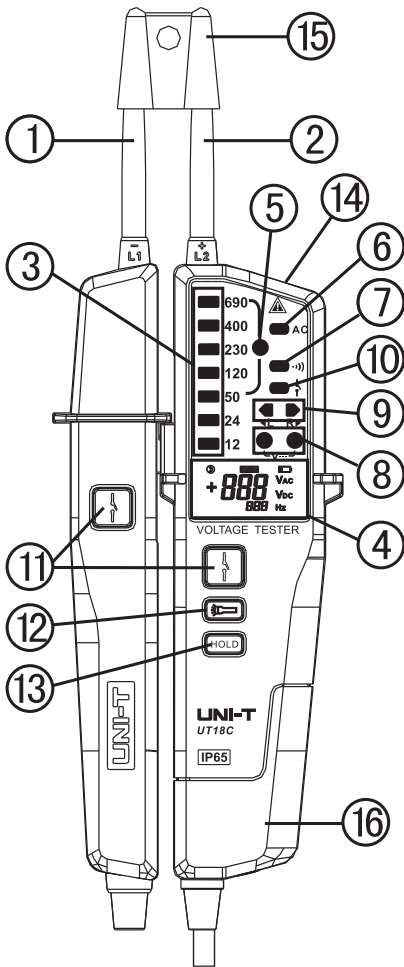

MIE0195
UT18C

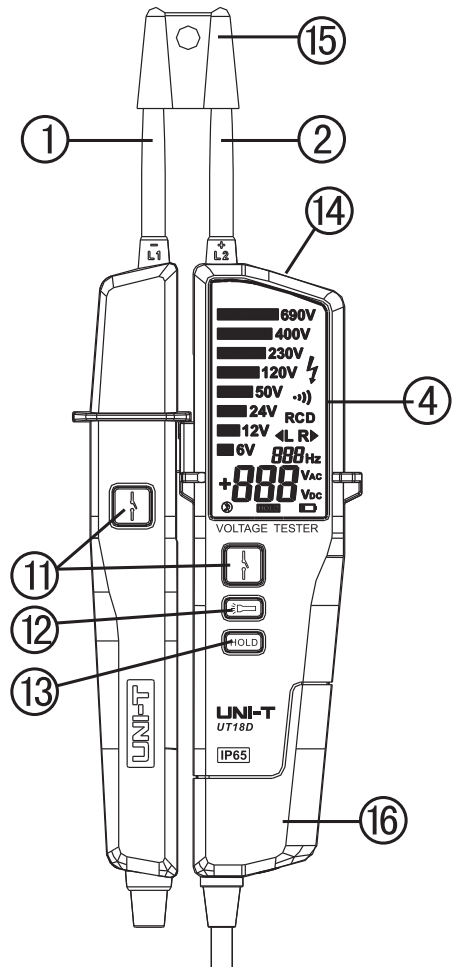

MIE0196
UT18D

1	Próbnik L1
2	Próbnik L2
3	Wskaźniki napięcia
4	Wyświetlacz
5	Wysokie napięcie
6	Pomiar napięcia zmiennego AC
7	Test ciągłości obwodu
8	Detekcja polaryzacji
9	Test kolejności faz
10	Test RCD (test wyłącznika różnicowoprądowego)
11	Przycisk testu RCD (test wyłącznika różnicowoprądowego)
12	Przycisk podświetlenia miejsca pomiaru/Testu przyrządu przed pomiarem
13	Przycisk HOLD / przycisk podświetlenia wyświetlacza
14	Dioda podświetlenia miejsca pomiaru
15	Nasadka zabezpieczająca
16	Pokrywa baterii

WYŚWIETLACZ

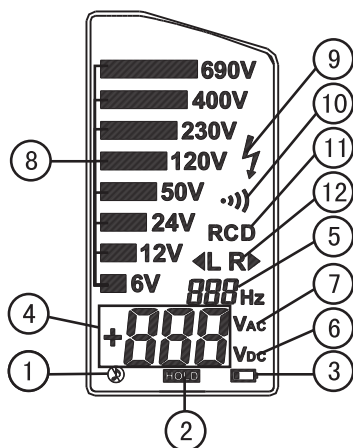
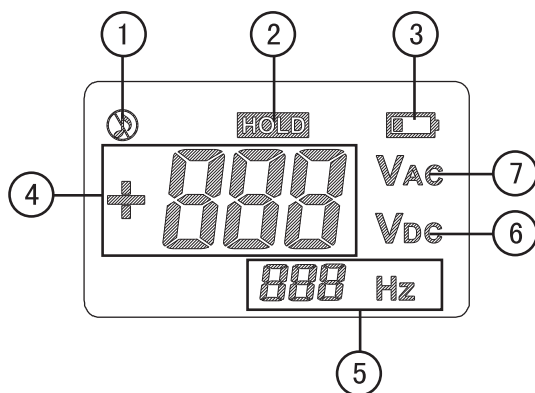

1	Symbol wyciszenia
2	Symbol HOLD (zamrożenie ostatniego odczytu)
3	Symbol wyczerpanej baterii
4	Pomiar napięcia
5	Pomiar częstotliwości
6	Napięcie stałe DC
7	Napięcie zmienne AC
8	Wskaźniki napięcia
9	Wysokie napięcie
10	Ciągłość obwodu
11	Test RCD (test wyłącznika różnicowoprądowego)
12	Kolejność faz

II. ZASTOSOWANIE

Seria urządzeń UT18 A/B/C/D przeznaczona jest do pomiaru napięcia AC/DC (włączając w to pomiar trzyczonowego prądu zmiennego), kolejności fazy w zasilaniu trzyczonowym, pomiaru częstotliwości, testu wyłącznika różnicowoprądowego (UT18B/C/D), testu ciągłości obwodu oraz detekcji napięcia bez baterii. Urządzenia dodatkowo posiadają funkcję podświetlenia miejsca pomiaru, wskaźnik przepięcia, wskaźnik wyczerpanej baterii, testu przyrządu przed pomiarem oraz funkcję wyciszenia.

W celu uniknięcia obrażeń/uszkodzeń miernika, po zakończeniu pomiaru, należy założyć na próbnik nasadkę zabezpieczającą, oraz umieścić urządzenie w pokrowcu. Nie należy wkładać urządzenia do kieszeni!

Charakterystyka przyrządów:

1. Budowa urządzenia zabezpiecza przed przypadkowym dotknięciem niebezpiecznej przestrzeni, zapewnia bezpieczną pracę
2. Wskaźniki LED (UT18A/B/C)
3. Wyświetlacz (UT18C/D)
4. Pomiar napięcia AC/DC do 690 V
5. Test ciągłości obwodu
6. Kolejność faz w zasilaniu trzyczasowym AC
7. Możliwość wyłączenia buzzera
8. Detekcja napięcia bez baterii (UT18A/B/C)
9. Funkcja podświetlenia miejsca pomiaru
10. Test przyrządu przed pomiarem
11. Wskaźnik wyczerpanej baterii i przekroczonego zakresu mierzonego napięcia
12. Test RCD (UT18B/C/D) (test wyłącznika różnicowoprądowego)
13. Tryb czuwania

III. KWESTIE BEZPIECZEŃSTWA

1. Przed dokonaniem pomiaru napięcia oznajmianym sygnałem dźwiękowy w miejscach o wysokim poziomie hałasu otoczenia, należy najpierw upewnić się, że sygnał dźwiękowy miernika będzie słyszalny.
2. Urządzenie przeznaczone jest do użytku przez osoby posiadające wiedzę i doświadczenie niezbędne do jego obsługi. Przyrząd należy używać zgodnie z poniższą instrukcją obsługi.
3. Urządzenie należy traktować jako wskaźnik a nie jako przyrząd pomiarowy podający dokładne wyniki!
4. Przed rozpoczęciem pracy z urządzeniem, należy sprawdzić czy przyrząd lub jego obudowa nie są uszkodzone, oraz czy obudowa urządzenia jest zamknięta i skręcona wkrętami. Należy natychmiast zaprzestać używania miernika jeśli urządzenie nie działa poprawnie lub jeśli zostało uszkodzone.
5. Podczas pracy z urządzeniem, należy zwrócić szczególną uwagę aby nie dotykać nieizolowanych części urządzenia czy mierzonego obwodu. Niezastosowanie się może grozić porażeniem prądem.

6. Nie należy używać tego urządzenia jeśli napięcie przekracza dopuszczalny zakres dla tego przyrządu (zgodnie ze specyfikacjami lub wyższego niż 800 V).
7. Przed rozpoczęciem pracy z miernikiem, zaleca się przeprowadzić próbny pomiar w obwodzie o znanym napięciu, w celu upewnienia się czy urządzenie działa poprawnie.
8. Nie należy używać miernika jeśli którakolwiek z jego funkcji nie działa poprawnie.
9. Urządzenie można używać gdy temperatura otoczenia wynosi $-15^{\circ}\text{C} \sim 45^{\circ}\text{C}$, a wilgotność względna $<85\%$.
10. Nie należy dokonywać samodzielnych modyfikacji, demontażu czy naprawy tego sprzętu. W przypadku uszkodzenia, należy skontaktować się z autoryzowanym punktem serwisowym w celu sprawdzenia/naprawy.
11. Nie należy używać ani przechowywać miernika w środowisku o ekstremalnych temperaturach, wysokiej wilgotności lub silnym polu magnetycznym. Należy chronić urządzenie przed wilgocią, wodą i innymi płynami.
12. Do czyszczenia przyrządu należy używać wyłącznie lekko wilgotnej, miękkiej ściereczki z dodatkiem słabego detergentu. Nie należy używać do mycia rozpuszczalników ani substancji ściernych.
13. Zabrania się używać miernika jeśli tylna pokrywa baterii nie jest poprawnie zamknięta – ryzyko porażenia prądem elektrycznym!



Zabrania się używać tego urządzenia w poniżej określonych sytuacjach:

- jeżeli urządzenie posiada widoczne uszkodzenia
- nie wszystkie funkcje miernika działają
- urządzenie było przechowywane w nieodpowiednich warunkach przez dłuższy czas
- urządzenie posiada uszkodzenia mechaniczne

IV. POMIAR NAPIĘCIA

Należy przestrzegać kwestii bezpieczeństwa wyszczególnionych powyżej!

Urządzenie posiada wskaźniki napięcia o wartościach: 6 V (UT18D), 12 V, 24 V, 50 V, 120 V, 230 V, 400 V i 690 V. Kolejne wskaźniki napięcia zaświecą się zgodnie ze wzrostem napięcia w mierzonym obwodzie. Odpowiednie wskaźniki pozostałych funkcji zaświecą się zgodnie z ich detekcją.

1. Przed użyciem tego miernika, należy przeprowadzić test samo-sprawdzenia urządzenia. Po naciśnięciu i przytrzymaniu przycisku  przez około 5 sekund, urządzenie przeprowadzi detekcję AC/DC w pełnym zakresie. Wszystkie wskaźniki LED na wyświetlaczu (z wyjątkiem wskaźnika RCD) zaświecą się. Aby opuścić tryb samo-sprawdzenia urządzenia, należy ponownie nacisnąć przycisk . Przed rozpoczęciem pracy z miernikiem, zaleca się przeprowadzić próbny pomiar obwodu o znanym napięciu (np. gniazdo 220 V), w celu upewnienia się czy urządzenie działa poprawnie. Urządzenie nie mierzy napięcia AC/DC jeśli jego wartość wynosi poniżej 5 V; dokładność pomiarów nie jest gwarantowana podczas tych pomiarów. Miernik może wydawać sygnały dźwiękowe; może się również zaświecić wskaźnik ciągłości pomiaru, pomiaru AC lub symbol wysokiego napięcia (UT18D).

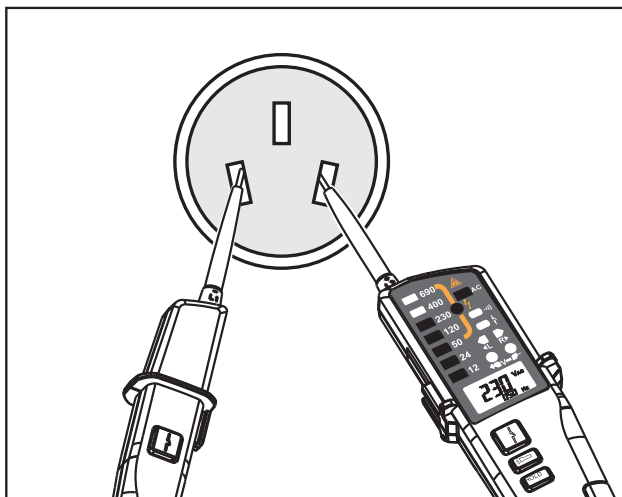

2. Podczas pomiaru napięcia AC/DC:

- na mierniku UT18A/B zaświecą się wskaźniki LED
- na mierniku UT18C zaświecą się wskaźniki LED i wskaźniki na wyświetlaczu
- na mierniku UT18D zaświecą się wskaźniki na wyświetlaczu

W przypadku wzrostu wartości napięcia i przekroczenia dopuszczalnego zakresu wejściowego dla tego urządzenia (750 V AC), wskaźniki 12 V ~ 690 V będą migać (UT18A/B/C), na ekranie wyświetli się symbol przekroczenia zakresu „OL” (UT18C/D) a buzer wyda dźwięk.

3. Dla pomiaru napięcia stałego DC, jeśli próbники L2 i L1 są odpowiednio podłączone do plusa i minusa mierzonego obiektu, wskaźniki LED będą wskazywać wartość napięcia, wskaźnik polaryzacji będzie podświetlony na wartości dodatniej, a na wyświetlaczu pojawi się napis „+” „VDC”. Aby stwierdzić polaryzację badanego obiektu, należy przyłożyć próbники do obwodu. Jeśli na wyświetlaczu pojawi się symbol „+” i podświetlony będzie wskaźnik dodatniej polaryzacji to próbnik L2 jest podłączony do plusa, a L1 do minusa.

4. Dla pomiaru napięcia zmiennego AC, próbники mogą być podłączone do mierzonego obiektu bez względu na polaryzację. Wskaźnik AC będzie podświetlony, na wyświetlaczu pojawi się napis „VAC”, wskaźniki LED wskażą odpowiednią wartość napięcia, na wyświetlaczu pojawi się wartość napięcia.

Uwaga: Jeśli podczas pomiaru jednofazowego napięcia zmiennego AC, wskaźniki przesunięcia fazy L, R będą się świecić, oznacza to, że wskazanie jest niestabilne.

V. DETEKcja NAPIĘCIA BEZ BATERII

Urządzenie może przeprowadzić proste testy nawet jeśli bateria miernika jest wyczerpana lub nie została w nim zainstalowana.

Należy podłączyć próbники do mierzonego obwodu; jeśli wartość napięcia obwodu jest równa bądź większa 50 V AC / 120 V DC symbol wysokiego napięcia się zaświeci, wskazując niebezpieczne napięcie. Wskaźniki napięcia będą się kolejno zaświecały odpowiednio do wartości napięcia w obwodzie. Funkcja dostępna wyłącznie w miernikach UT18A/B/C.

VI. TEST CIĄGŁOŚCI OBWODU

Aby przeprowadzić test ciągłości obwodu, należy podłączyć próbники do mierzonego obwodu; jeśli rezystancja zawiera się w zakresie 0~100 kOhm wskaźnik ciągłości obwodu (UT18A/B/C) lub symbol ciągłości •))) (UT18D) się zaświeci, a buzer będzie wydawał ciągły sygnał dźwiękowy. Jeśli wartość rezystancji zawiera się w zakresie 100 kOhm~150 kOhm wskaźnik ciągłości obwodu (UT18A/B/C) lub symbol ciągłości •))) (UT18D) może się zaświecić, a buzer może wydać sygnał dźwiękowy. Jeśli wartość rezystancji wynosi powyżej 150 kOhm wskaźnik ciągłości obwodu (UT18A/B/C) lub symbol ciągłości •))) (UT18D) może się zaświecić, a buzer nie wyda sygnału dźwiękowego.

Przed przeprowadzeniem testu ciągłości obwodu w układach elektronicznych, należy wcześniej odłączyć od nich zasilanie a następnie rozładować kondensatory znajdujące się w układzie.

VII. KOLEJNOŚĆ FAZ (ZASILANIE TRZYFAZOWE)

Uwaga: pomiar należy dokonywać zgodnie z instrukcjami bezpieczeństwa wyszczególnionymi w tej instrukcji.

Test kolejności fazy ma zastosowanie w zasilaniu trzyfazowym.

1. Zakres testu napięcia trójfazowego: 57 V ~ 400 V (50 Hz~60Hz);
2. Urządzenie należy trzymać za centralną część obudowy (palec użytkownika musi dotykać uchwyty). Należy podłączyć próbnik L2 do jednej fazy, a próbnik L1 do jednej z dwóch pozostałych faz.
3. Na wyświetlaczu miernika zaświeci się wskaźnik R lub L, a po podłączeniu próbnika do kolejnej fazy, zaświeci się odpowiedni wskaźnik.

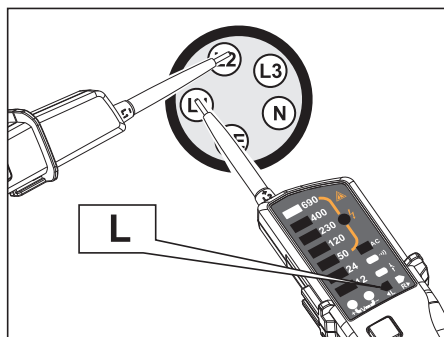
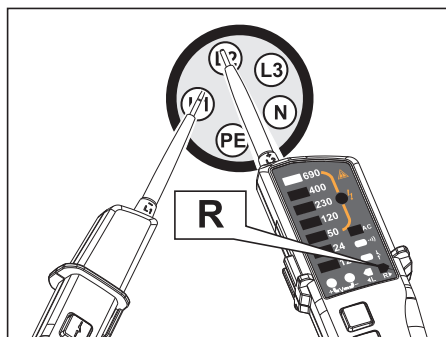

Uwaga: Dla pomiaru kolejności fazy w zasilaniu trzyfazowym, należy podłączyć oba próbki do terminali zasilania trzyfazowego oraz utworzyć terminal referencyjny trzymając uchwyt miernika za pomocą palca (przez uziemienie). W przypadku niezastosowania się do powyższego lub jeśli użytkownik nosi rękawice izolujące, test przesunięcia faz nie będzie miarodajny. Przed przeprowadzeniem test, należy się upewnić, że napięcie terminali które mają kontakt z ciałem użytkownika podczas tego testu jest niższe niż 100 V.



VIII. TEST RCD (TEST WYŁĄCZNIKA RÓŻNICOWOPRĄDOWEGO)



Aby przeprowadzić test RCD, należy podłączyć oba próbniki do terminali L i PE obwodu o napięciu 230 V i nacisnąć przycisk RCD  na obydwu próbnikach. Wskaźnik RCD (UT18B/C) lub symbol RCD (UT18D) zaświeci się na ekranie jeśli obwód generuje natężenie wyższe niż 30 mA.

Należy pamiętać, że test RCD nie powinien trwać zbyt długo (dla obwodu o napięciu 230 V, czas testu nie może przekraczać 10 sekund), a po zakończeniu testu, należy odczekać co najmniej 60 sekund przed przeprowadzeniem następnego pomiaru.

Uwaga: Naciśnięcie dwóch przycisków RCD na obydwu próbnikach spowoduje zaświecenie się wskaźnika/symbolu RCD oraz wydania sygnału dźwiękowego, nawet jeśli test RCD nie jest przeprowadzany. Aby uniknąć uszkodzenia miernika nie należy naciskać dwóch przycisków RCD na obydwu próbnikach jeśli urządzenie nie przeprowadza testu RCD.

IX. TRYB CICHY

Aby uruchomić tryb cichy, należy nacisnąć i przytrzymać przycisk , miernik wyda krótki sygnał dźwiękowy a na wyświetlaczu pojawi się symbol wyciszenia  (UT18C/D). Urządzenie przejdzie w tryb cichy – buzer będzie milczał we wszystkich trybach.

Aby opuścić tryb cichy, należy ponownie nacisnąć i przytrzymać przycisk , miernik wyda krótki sygnał dźwiękowy a na ekranie nie będzie się już wyświetlał symbol wyciszenia .

X. PODŚWIETLENIE MIEJSCA POMIARU

Aby włączyć funkcję podświetlenia miejsca pomiaru, należy nacisnąć przycisk 

Aby wyłączyć funkcję podświetlenia miejsca pomiaru, należy ponownie nacisnąć przycisk .

XI. PODŚWIETLENIE WYŚWIETLACZA (tylko dla modelu UT18D)

Aby włączyć podświetlenie wyświetlacza, należy nacisnąć i przytrzymać przycisk HOLD.

Aby wyłączyć podświetlenie wyświetlacza, należy ponownie nacisnąć i przytrzymać przycisk HOLD.

Jeśli urządzenie przejdzie w tryb czuwania kiedy podświetlenie wyświetlacza jest włączone, to po wybudzeniu miernika z trybu czuwania, funkcja podświetlenia wyświetlacza nadal będzie aktywna.

XII. FUNKCJA HOLD (UT18C/D)

Aby włączyć funkcję HOLD (zamrożenie ostatniego wskazania), należy nacisnąć przycisk HOLD.

Aby wyłączyć funkcję HOLD (zamrożenie ostatniego wskazania), należy ponownie nacisnąć przycisk HOLD.

XIII. WYMIANA BATERII

Przed użyciem urządzenia, należy zewrzeć ze sobą próbny miernik. Jeśli na wyświetlaczu pojawi się symbol  oraz urządzenie wyda sygnał dźwiękowy (jeśli tryb cichy jest wyłączony), oznacza to, że poziom napięcia baterii jest wystarczający do pracy tego urządzenia.

Migający wskaźnik minusa (UT18A/B) lub symbol wyczerpanej baterii (UT18C/D) oznacza konieczność wymiany baterii.

Podczas instalacji/wymiany baterii, należy przestrzegać poniższych wytycznych:

1. Należy zakończyć wykonywanie pomiaru i odłączyć próbники od testowanego obiektu.
2. Wykręcić wkręty mocujące pokrywę baterii, zdjąć pokrywę i wyjąć baterię z obudowy miernika.
3. Umieścić w urządzeniu 2 nowe baterie AAA zgodnie z zaznaczoną polaryzacją.
4. Założyć pokrywę baterii i wkręcić wkręty mocujące.

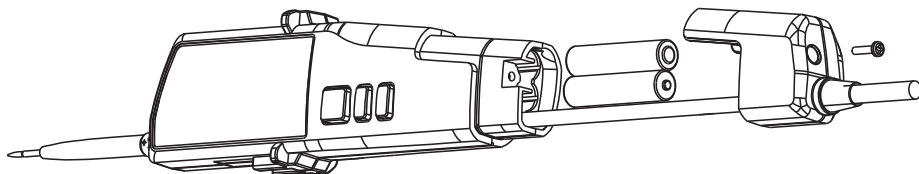

XIV. KONSERWACJA

1. W przypadku uszkodzenia urządzenia, należy skontaktować się z autoryzowanym punktem serwisowym w celu sprawdzenia/ naprawy.
2. Należy okresowo czyścić obudowę miernika lekko wilgotną ściereczką ze słabym detergentem. Nie należy używać rozpuszczalników ani żadnych produktów ściernych.

XV. DANE TECHNICZNE

Funkcja	Zakres	UT18A	UT18B	UT18C	UT18D
Wyświetlacz LCD (AC/DC) Wskaźniki LED (AC/DC) Wskaźniki napięcia (V)	6 V			5 V ± 1 V	5 V ± 1 V
	12 V	8 V ± 2 V	8 V ± 2 V	8 V ± 1 V	8 V ± 1 V
	24 V	18 V ± 2 V	18 V ± 2 V	18 V ± 2 V	18 V ± 2 V
	50 V	38 V ± 4 V	38 V ± 4 V	38 V ± 4 V	38 V ± 4 V
	120 V	94 V ± 8 V	94 V ± 8 V	94 V ± 8 V	94 V ± 8 V
	230 V	180 V ± 14 V	180 V ± 14 V	180 V ± 14 V	180 V ± 14 V
	400 V	325 V ± 15 V	325 V ± 15 V	325 V ± 15 V	325 V ± 15 V
	690 V	562 V ± 24 V	562 V ± 24 V	562 V ± 24 V	562 V ± 24 V
Test kolejności faz (zasilanie trzyfazowe)	Zakres napięć: 57 V~400 V Częstotliwość: 50 Hz~ 60 Hz	√	√	√	√
Test ciągłości obwodu	Rezystancja: 0~100 kΩ Buzzer i wskaźnik LED	√	√	√	√
Test RCD (test wyłącznika różnicowoprądowego)	Zakres napięć: 230 V Częstotliwość: 50 Hz~400 Hz		√	√	√
Detekcja polaryzacji	Dodatnia i ujemna	√	√	√	√
Test przyrządu przed pomiarem	Pełen zakres ikon / wskaźników	√	√	√	√
Detekcja napięcia bez baterii	Zakres: 50 V AC~690 V AC 120 V DC~690 V DC	√	√	√	

FUNKCJE DODATKOWE

Funkcja		UT18A	UT18B	UT18C	UT18D
Stopień ochrony	IP65	√	√	√	√
Automatyczna zmiana zakresów pomiarowych	Pełen zakres	√	√	√	√
Podświetlenie miejsca pomiaru	Pełen zakres	√	√	√	
Sygnalizacja wyczerpanej baterii	ok. 2,4 V	√	√	√	√
Wskazanie przekroczenia zakresu	ok. 755 V	√	√	√	√
Automatyczny tryb czuwania	pobór prądu w trybie czuwania < 10 uA	√	√	√	√
Tryb cichy	Pełen zakres	√	√	√	√
Podświetlenie wyświetlacza	Pełen zakres				√
Zakres napięcia	6 V ~ 690 V			√	√
Zakres częstotliwości	40 Hz ~ 400 Hz			±(3%+5)	±(3%+5)

Dokładność wskazania

Zakres	6 V	12 V / 24 V	50 V	120 V	230 V / 400 V / 690 V
UT18C	±(1,5%+1)	±(1,5%+2)	±(1,5%+3)	±(1,5%+4)	±(1,5%+5)
UT18D	±(1,5%+1)	±(1,5%+2)	±(1,5%+3)	±(1,5%+4)	±(1,5%+5)

PL

XV. DANE TECHNICZNE

- Zakres napięcia AC/DC (wskaźniki LED): 12 V ~ 690 V
- Wskaźniki napięcia LED: 12 V, 24 V, 50 V, 120 V, 230 V, 400 V, 690 V
- Zakres napięcia AC/DC (wyświetlacz LCD): 6 V ~ 690 V AC/DC (UT18C/D); rozdzielczość: 1 V; błąd odczytu: ±(1,5%+1~5 cyfr)

- Zakres częstotliwości: 40 Hz ~ 400 Hz, rozdzielczość: 1 Hz, błąd odczytu: $\pm(3\%+5 \text{ cyfr})$
- Automatyczna zmiana zakresów pomiarowych
- Możliwość wyłączenia buzzera
- Automatyczna detekcja polaryzacji
- Czas reakcji: wskaźniki LED < 0,1 s; wyświetlacz < 1 s
- Czas pomiaru: 30 s
- Czas odstępu między pomiarami: 240 s
- Test RCD (test wyłącznika różnicowoprądowego): zakres: 230 V (50 Hz ~ 400 Hz); natężenie 30 mA ~ 40 mA AC; czas pomiaru < 10 s, czas odstępu między pomiarami: 60 s
- Zabezpieczenie przeciwprzepięciowe: 750 V AC/DC
- Test ciągłości obwodu: rezystancja: 0 ~ 100 k Ω ; dokładność: $R_n + 50\%$
- Test kolejności faz (zasilanie trzyczasowe): zakres napięć 57 V ~ 400 V; zakres częstotliwości: 50 Hz ~ 60 Hz
- Detekcja napięcia (bez baterii): zakres napięcia: 50 V ~ 690 V AC, 120 V ~ 690 V DC (UT18A/B/C)
- Temperatura pracy: -15°C ~ +45°C
- Temperatura przechowywania: -20°C ~ +60°C
- Wilgotność powietrza: $\leq 85\%$ RH
- Spełnia standardy:
 - kategorii przeciążeniowej: CAT III 690 V, CAT IV 600 V
 - ochrony środowiska stopnia drugiego
 - stopnia ochrony: IP65
 - EN61010-1, EN61243-3:2010
- Waga: 238 g (UT18A), 272 g (UT18B/C), 295 g (UT18D) (łącznie z baterią)
- Wymiary: 272x85x31 mm
- Zasilanie: 2 x bateria AAA LR03

Specyfikacja urządzenia może ulec zmianie bez powiadomienia.

„Niniejszym firma Lechpol Electronics oświadcza, że urządzenie MIE0193/4/5/6 jest zgodne z zasadniczymi wymaganiami oraz innymi stosownymi postanowieniami dyrektywy 2014/53/UE. Właściwa deklaracja do pobrania na stronie www.lechpol.eu”



Poland

Prawidłowe usuwanie produktu

(zużyty sprzęt elektryczny i elektroniczny)



Oznaczenie umieszczone na produkcie lub w odnoszących się do niego tekstach wskazuje, że po upływie okresu użytkowania nie należy usuwać z innymi odpadami pochodzącymi z gospodarstw domowych. Aby uniknąć szkodliwego wpływu na środowisko naturalne i zdrowie ludzi wskutek niekontrolowanego usuwania odpadów, prosimy o oddzielenie produktu od innego typu odpadów oraz odpowiedzialny recykling w celu promowania ponownego użycia zasobów materialnych jako stałej praktyki. W celu uzyskania informacji na temat miejsca i sposobu bezpiecznego dla środowiska recyklingu tego produktu użytkownicy w gospodarstwach domowych powinni skontaktować się z punktem sprzedaży detalicznej, w którym dokonali zakupu produktu, lub z organem władz lokalnych. Użytkownicy w firmach powinni skontaktować się ze swoim dostawcą i sprawdzić warunki umowy zakupu. Produktu nie należy usuwać razem z innymi odpadami komercyjnymi.

PL

Wyprodukowano w CHRL dla LECHPOL ELECTRONICS,
ul. Garwolińska 1, 08-400 Miętne

UNI-T

www.uni-t.eu

