

Poland



**Prawidłowe usuwanie produktu
(zużyty sprzęt elektryczny i elektroniczny)**

Oznaczenie umieszczone na produkcie lub w odnoszących się do niego tekstach wskazuje, że po upływie okresu użytkowania, nie należy usuwać go z innymi odpadami pochodzącymi z gospodarstw domowych. Aby uniknąć szkodliwego wpływu na środowisko naturalne i zdrowie ludzi wskutek niekontrolowanego usuwania odpadów, prosimy o oddzielenie produktu od innego typu odpadów oraz odpowiedzialny recykling w celu promowania ponownego użycia zasobów materialnych jako stałej praktyki.

W celu uzyskania informacji na temat miejsca i sposobu bezpiecznego dla środowiska recyklingu tego produktu użytkownicy w gospodarstwach domowych powinni skontaktować się z punktem sprzedaży detalicznej, w którym dokonali zakupu produktu, lub z organem władz lokalnych.

Użytkownicy w firmach powinni skontaktować się ze swoim dostawcą i sprawdzić warunki umowy zakupu. Produktu nie należy usuwać razem z innymi odpadami komunalnymi.



Wyprodukowano w CHRL dla LECHPOL Zbigniew Leszek, Miętne ul. Garwolińska 1, 08-400 Garwolin.

UCH0102



UCH0102

Uniwersalny uchwyt sufitowy do projektorów

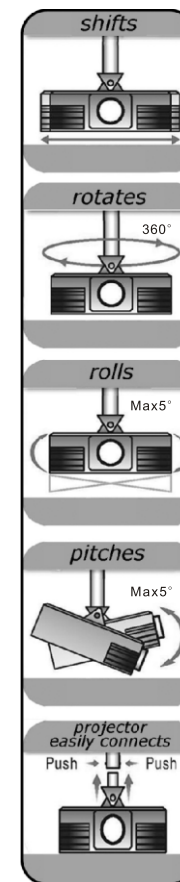
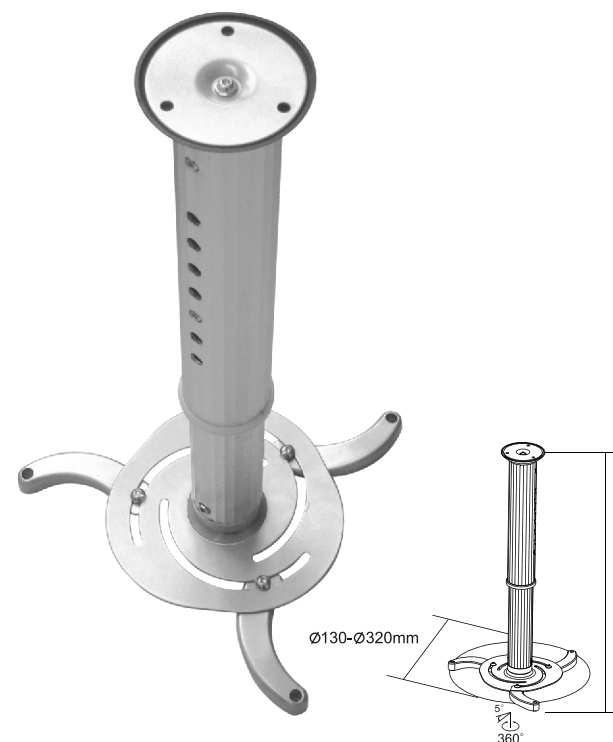
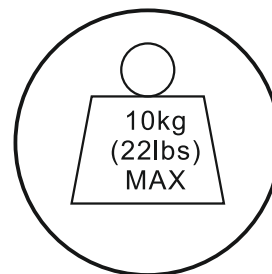

Uchwyt powinien być przymocowany do cegły,
betonu lub twardej listwy drewnianej.

INSTRUKCJA MONTAŻU

Produkt ten przeznaczony jest do montażu projektora o wadze do 10kg.

Ostrzeżenie: Upewnij się czy wszystkie elementy uchwyty znajdują się w opakowaniu. Niewłaściwa instalacja może spowodować uszkodzenia uchwyty i projektora.

Uwaga: Uchwyt należy przymocować do cegły, betonu lub twardej listwy drewnianej (w tym przypadku nie stosuje się kołków rozporowych). W razie wątpliwości należy skontaktować się z wyspecjalizowanym montażystą.

Nie należy przymocowywać uchwyty do stali, płyt gipsowych ani paneli sufitowych.

Części	Zdjęcie	Ilość w opakowaniu	Części	Zdjęcie	Ilość w opakowaniu
1. Płytkę sufitową		x1	12. Klucz imbusowy 5mm		x1
2. Płytkę projektora		x1	13. Klucz imbusowy 4mm		x1
3. 30cm rurka przedłużająca		x1	14. Śruba lag 6mm		x3
4. 28cm rurka przedłużająca		x1	15. Kołek rozporowy		x3
5. Ramię projektora		x3	16. Podkładka M6		x6
6. Gumowa uszczelka		x1	17. Śruba z podkładką		x3
7. Śruba M6		x4	18. Śruba M6		x4
8. Śruba M4		x4	19. Gumowa uszczelka		x1
9. Element regulacyjny		x2	20. Złącze plastikowe		x1
10. Element regulacyjny		x3	Do montażu należy stosować wyłącznie części dołączonych do uchwyty. Używanie innych części jest zabronione. Jeżeli brakuje elementów lub są one uszkodzone, należy skontaktować się z lokalnym dystrybutorem.		
11. Podkładka M6		x3			

DOPASOWANIE PROJEKTORA

(a) MONTAŻ STANDARDOWY



*Przykręć ramiona projektora (5) za pomocą śrub (17).



*Ustaw wszystkie ramiona na tej samej wysokości

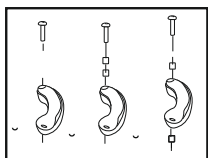

Możesz wybrać sposób I, II lub III mocowania ramion na tej samej wysokości od obudowy projektora.



Skieruj ramiona do środka i przykręć je do projektora za pomocą śrub M6 (7), podkładki (11) i podkładki (16)

(B) MONTAŻ SPECJALNY

b1. Projektory Toshiba

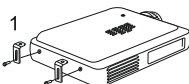

*Przymocuj części regulacyjne (9) do projektora za pomocą śrub M4 (8)

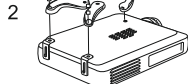

*Przykręć ramiona projektora (5) używając śrub (17)

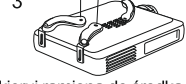

Skieruj ramiona do środka i przykręć je do projektora za pomocą śrub M6 (7), podkładki (11) i podkładki (16)



Dokręć śruby

b2. Projektor Philips

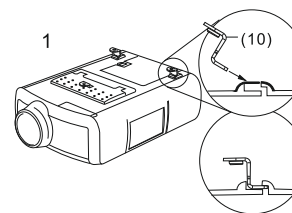

Zamocuj część regulacyjną (10) do projektora

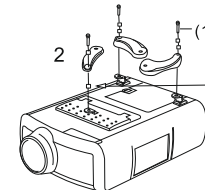

*Przykręć ramię projektora (5) używając śruby (17)

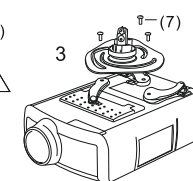

*Skieruj ramiona do środka i przykręć je do projektora za pomocą śrub M6 (7), podkładki (11) i podkładki (16)

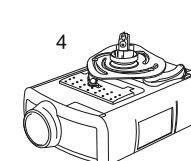

*Dokręć śruby

MOCOWANIE DO SUFITU

(a) MOCOWANIE DO CEGŁY I BETONU:

Użyj płytki sufitowej (1) aby zaznaczyć miejsca na otwory w suficie. Wywierć otwory 8mm wiertłem do betonu na głębokość 50mm. Włóż kołki rozporowe (15) do każdego z otworów, przymocuj płytkę sufitową (1) do sufitu używając 3 śrub (14) i podkładek (16).

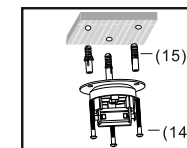

(b) MOCOWANIE DO TWARDEJ LISTWY DREWNIANEJ:

Użyj płytki sufitowej (1) aby zaznaczyć miejsca na otwory w suficie. Przymocuj płytkę sufitową (1) do sufitu używając 3 śrub (14) i podkładek (16)

Uwaga: Podczas montażu uchwyty do drewna, nie należy używać kołków rozporowych.

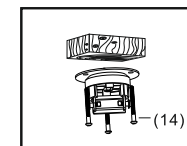

POŁĄCZENIE

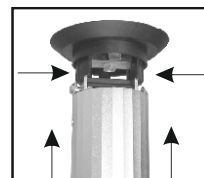

*Połącz rurkę przedłużającą z płytką sufitową i wciśnij obie śruby w tym samym czasie



*Przekręć śruby na zewnątrz używając klucza imbusowego

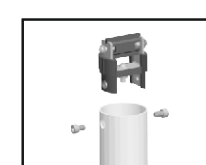

*Połącz złącze plastikowe (20) z rurką przedłużającą (4) używając 2 śrub M6 (18).

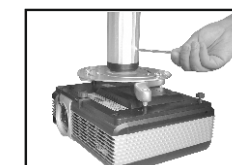

*Połącz płytkę projektora (2) z rurką przedłużającą (4) używając 2 śrub M6 (18).



*Połącz 25cm rurkę (4) z 30cm rurką (3) wciskając dwie śruby w tym samym czasie i załóż gumową uszczelkę na rurkę 30cm (3).

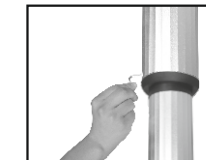

*Przekręć śruby na zewnątrz używając klucza imbusowego

REGULACJA



Wyreguluj położenie projektora.

UWAGA

Co 2 miesiące sprawdź czy wszystkie śruby są dokręcone.

Jeśli masz wątpliwości odnośnie instalacji, skontaktuj się ze specjalistą.